



# CATALOGUE GÉNÉRAL

AUTOMNE / HIVER 2021-2022

 Connectique

 Réseau

 Métiers

 PC et mobilité

  
**Médias Plus**  
DES EXPERTS AU CŒUR DE L'ENTREPRISE

518, Boulevard de Normandie

BP 35

76360 Barentin

Téléphone : **02 32 944 944**

Fax : **02 32 944 945**

Site internet : [www.medias-plus.com](http://www.medias-plus.com)

# SOMMAIRE

SOLUTIONS CONNECTIQUE ET INFRASTRUCTURE



## FIBRE OPTIQUE

Jarretières - Pigtaills - Connecteurs - Tiroirs optiques - Câbles pré-connectorisés - Câbles nus

7



## CONNECTIQUE RÉSEAU

Cordons RJ45 - CAT. 5e - 6 - 6A - 7 - 8 - Sur-mesure - Câbles multibrins / monobrins - Embases - Boîtiers muraux

23



## CONNECTIQUE AUDIOVISUELLE ET INFORMATIQUE

Audio jack - SVGA - DVI - DisplayPort - HDMI® - USB - Type-C™ - RS-232 - Parallèle

53



## BAIES ET COFFRETS

Baies réseau - Baies serveur - Coffrets - Baies climatisées - Panneaux de brassage RJ45 - Accessoires de câblage

83

SOLUTIONS RÉSEAU ACTIF



## RÉSEAU WIFI

Clés et cartes WiFi - Modems WiFi - Répéteurs - Points d'accès - Antennes et câbles WiFi - HotSpots - Plafonniers

109



## RÉSEAU FILAIRE

Adaptateurs réseau - Switchs pro, PoE et industriels - Injecteurs PoE - Convertisseurs fibre - Sondes T° - CPL - VDSL2

121



## KVM

Commutateurs claviers / écrans / souris - Prolongateurs - Déports - Consoles LCD - Accès à distance - Cordons pieuvres

155



## VIDÉOSURVEILLANCE ET SÉCURITÉ

Caméras IP / BNC / HD et tactiles - NVR - DVR - Écrans de vidéosurveillance - DAAF

177



## DIGITAL MEDIA

Distribution A / V sur RJ45 - HDBaseT - Média players - Afficheurs et télévisions LCD pro - Caissons pour écrans

201



## INSTALLATION ET ÉQUIPEMENT MULTIMEDIA

Vidéoprojecteurs - Convertisseurs A / V - Commutateurs / duplicateurs audio-vidéo - Mobilier classe numérique - Supports écrans et vidéo-projecteurs

217



## INSTALLATION RÉSEAU ET OUTILLAGE

Pincés - Tournevis - Trousses à outils - Multimètres - Fusionneuses - Testeurs RJ / HDMI® / Tension - Talkies-Walkies - Torches

239



## INSTALLATION ÉLECTRIQUE ET ÉCLAIRAGE

Goulottes d'installation - Moulures - Colonnes - Plastrons - Equipements VDI - Éclairage - LED

255



## DISTRIBUTION ÉLECTRIQUE ET ONDULEURS

Cordons secteur - Rallonges électriques - Multiprises - Multiprises rackables / parafoudre - PDU IP - Onduleurs - Piles

269



## TÉLÉPHONIE ET VISIOCONFÉRENCE

Casques filaires / sans fil - Sans fil DECT - Répéteurs 3G / 4G - Conférenciers audio et vidéo - Cordons téléphoniques - Filtrés DSL - Brassage

295

SOLUTIONS SERVEUR, PC ET MOBILITÉ



## INTÉGRATION SERVEUR ET PC

Boîtiers serveurs et PC - Cartes I/O - Raspberry - Composants - Racks amovibles - Alimentations - Refroidissement - Connectiques

317



## PÉRIPHÉRIQUES PC ET ACCESSOIRES BUREAUTIQUES

Écrans - Ergonomie - Périphériques PC - Stockage externe - Lecteurs codes-barres - Antivols

343



## MOBILITÉ

Connectiques et accessoires tablettes / smartphones - Bagagerie - Alimentations PC - Stations d'accueil - Objets connectés

387



## CONSOMMABLES

Suffleurs d'air sec - Vaporisateurs - Lingettes - Chiffons - Kits de nettoyage - Etiqueteuses et consommables - CD/DVD - Rangements

405



# Plus de 200 nouveautés à découvrir





Retrouvez dans ces 24 pages  
les toutes dernières nouveautés  
référéncées pour vous



## NEW CONNECTIQUE



NEW

 TOP QUALITÉ  
 CAT. 6A  
 10 G  
 LSOH  
 GARANTIE 20 ANS

### CORDON PATCH NON BLINDÉ CAT. 6A U/UTP ULTRA FIN

LE PLUS FIN DES CORDONS PATCH POUR VOTRE SALLE INFORMATIQUE !





- › Catégorie : CAT. 6A
- › Fréquence : 500 MHz
- › Impédance : 100 Ω
- › Conducteur : cuivre
- › Diamètre extérieur du câble : 3,5 mm
- › Norme de câblage : ANSI/TIA 568C.2 - ISO 11801
- › Grade component : 100% testé individuellement au certificateur Fluke
- › Gaine : LSOH (zéro halogène)
- › Conditionnement individuel



LONGUEUR	GRIS	PRIX DE VENTE (€ HT)
0,3 m	<b>859420</b>	<b>3,15</b>
0,5 m	<b>859421</b>	<b>3,39</b>
1,0 m	<b>859422</b>	<b>3,79</b>
1,5 m	<b>859423</b>	<b>4,29</b>
2,0 m	<b>859424</b>	<b>4,70</b>
3,0 m	<b>859425</b>	<b>5,70</b>
5,0 m	<b>859426</b>	<b>7,70</b>



NEW

 TOP QUALITÉ  
 10 G  
 CAT. 6A  
 GARANTIE 15 ANS

### CORDON PATCH BLINDÉ CAT. 6A U/FTP ARMÉ ANTI-RONGEURS





- › Catégorie : CAT. 6A
- › Fréquence : 500 MHz
- › Impédance : 100 Ω
- › Conducteur : cuivre
- › Blindage : paire par paire par feuille d'aluminium
- › Diamètre extérieur du câble : 4,7 mm
- › Gaine : acier inoxydable SUS 404



LONGUEUR	ARGENT	PRIX DE VENTE (€ HT)
0,5 m	<b>859410</b>	<b>9,99</b>
1,0 m	<b>859411</b>	<b>11,09</b>
2,0 m	<b>859412</b>	<b>14,29</b>
3,0 m	<b>859413</b>	<b>15,59</b>
5,0 m	<b>859414</b>	<b>22,09</b>
10,0 m	<b>859415</b>	<b>36,79</b>



NEW

 10 G  
 PoE  
 TOP QUALITÉ  
 CAT. 6A  
 GARANTIE 15 ANS

### CORDON PATCH BLINDÉ CAT. 6A S/FTP ÉTANCHE

RACCORDEZ VOS ÉQUIPEMENTS À L'EXTÉRIEUR !

- › Catégorie : CAT. 6A
- › Gaine : PVC + PE (polyéthylène anti-UV)



LONGUEUR	RÉF.	PRIX DE VENTE (€ HT)
0,5 m	<b>845070</b>	<b>10,19</b>
1,0 m	<b>845071</b>	<b>11,90</b>
2,0 m	<b>845072</b>	<b>15,19</b>
3,0 m	<b>845073</b>	<b>17,59</b>
5,0 m	<b>845074</b>	<b>23,79</b>
10,0 m	<b>845075</b>	<b>39,49</b>
15,0 m	<b>845076</b>	<b>50,49</b>
20,0 m	<b>845077</b>	<b>60,99</b>
25,0 m	<b>845078</b>	<b>74,39</b>
30,0 m	<b>845079</b>	<b>78,90</b>
50,0 m	<b>845080</b>	<b>100,90</b>





# NEW

## CONNECTIQUE



### NEW WallPatch

TOP QUALITÉ!

CAT. 6A

10 G

### BOÎTIER MURAL WALLPATCH AVEC CORDON PATCH CAT. 6A INTÉGRÉ

LE CORDON PATCH PRATIQUE POUR TOUTES VOS INSTALLATIONS DE BUREAU !

- › Catégorie : CAT. 6A
- › Fréquence : 500 MHz
- › Impédance : 100 Ω
- › Conducteur : cuivre
- › Blindage : U/UTP (Réf. 845104) ou U/FTP (Réf. 845107)
- › Longueur du cordon : 4,0 m
- › Diamètre extérieur du câble : 3,5 mm (U/UTP) ou 4,5 mm (U/FTP)
- › Dimensions du boîtier : 82 x 82 x 47 mm



BLINDAGE	LONGUEUR	BLANC	PRIX DE VENTE (€ HT)
U/UTP	4,0 m	<b>845104</b>	<b>8,15</b>
U/FTP	4,0 m	<b>845107</b>	<b>9,39</b>



### NEW

3P PARTY TEST

ETL

TOP QUALITÉ!

CAT. 6A

10 G

PoE

### PANNEAU DE BRASSAGE ÉQUIPÉ CAT. 6A HAUTE DENSITÉ

JUSQU'À 48 PORTS SUR 1U !

- › Nombre de ports : 48 ports RJ45
- › Catégorie : CAT. 6A STP
- › Pour câble monobrîn : AWG 22 à 26
- › Format : rackable 19"
- › Hauteur : 1U
- › Raccordement : bloc 110 / krone
- › Compatible PoE
- › Support arrière de câbles et tresse de masse



HAUTEUR	CATÉGORIE	BLINDAGE	PORTS	RÉF.	PRIX DE VENTE (€ HT)
1U	CAT. 6A	STP	48	<b>257282</b>	<b>153,59</b>



### NEW

### CAT. 6A

### PANNEAU DE BRASSAGE CAT. 6A

A MONTER DIRECTEMENT SUR UN RAIL DIN !

- › Nombre de ports : 8 ports RJ45
- › Catégorie : CAT. 6A STP (10 Gbps)
- › Pour câble monobrîn : AWG 22 à 26
- › Format : pour rail DIN 35 mm
- › Hauteur : 0,5U
- › Raccordement : bloc 110 / krone
- › Support arrière de câbles



BLINDAGE	PORTS	RÉF.	PRIX DE VENTE (€ HT)
Panneau CAT. 6A pour rail DIN STP	8	<b>257304</b>	<b>31,19</b>



### NEW

### CAT. 6A

TOP QUALITÉ!

### ADAPTATEUR RJ45 VERS M12

PERMET DE RACCORDER LES ÉQUIPEMENTS INDUSTRIELS M12 AVEC LES ÉQUIPEMENTS RJ45.

- › Catégorie : CAT. 6A Class EA
- › M12 femelle Codé X vers RJ45 femelle
- › Débit jusqu'au 10 Gbps
- › Câblage droit, 8 broches
- › Compatibilité : EN 60529, EN 61076-2-109, EN 60603-7-51
- › Blindage à 360°
- › Indice d'étanchéité : IP68
- › Boîtier compact et robuste, avec bride



RÉF.	PRIX DE VENTE (€ HT)
Adaptateur M12 codé X vers RJ45	<b>253184 25,90</b>

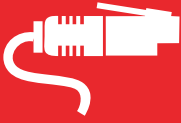

# NEW

## CONNECTIQUE



### NEW

**CAT. 6A**

### EMBASE NOYAU RJ45 CAT. 6A BLINDÉ

#### AVEC VOLET DE PROTECTION CONTRE LES POUSSIÈRES !

- › Catégorie : CAT. 6A STP
- › Pour câble monobrin : AWG 23 à 26
- › Format : keystone
- › Reprise de blindage à 360°
- › Volet de protection intégré
- › Indice de protection : IP50
- › Raccordement : sans outil, connecteurs autodévidants
- › Compatible PoE

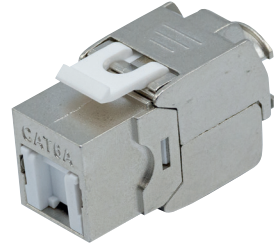

	CATÉGORIE	BLINDAGE	MONOBRIN	RACCORDEMENT	RÉF.	PRIX DE VENTE (€ HT)
Embase noyau RJ45 avec protection	CAT. 6A	STP	AWG 23 - 26	Sans outil	<b>272924</b>	<b>6,83</b>



### NEW



### PANNEAU DE BRASSAGE AVEC JARRETIÈRES FIBRE OPTIQUE RÉTRACTABLES

#### SOLUTION DE BRASSAGE TOUT-EN-UN ULTRA RAPIDE !

Patchbox® Plus permet un brassage rapide et soigné : déploiement ou démontage rapide des baies de brassage, présentation soignée du brassage, repérage facilité, flux d'air optimisé et gain de place dans les baies.

- › Type de fibre : duplex monomode OS2 ou duplex multimode OM4
- › Longueur : 1,70 m (existe en 0,80 m et en 2,70 m)
- › Gaine : LSOH (zéro halogène)
- › Format du panneau : rackable 19"
- › Hauteur : 1U
- › Profondeur : 600 mm
- › Panneau équipé de 24 cassettes amovibles (1 jarretière par cassette)
- › Existe en version cordons patch rétractables CAT. 6 U/FTP

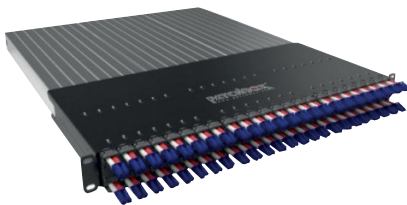

	TYPE	LONGUEUR	RÉF.	PRIX DE VENTE (€ HT)
PATCHBOX PLUS+, équipé de 24 jarretières multimode	OM4 LC-LC	1,7 m	<b>258147</b>	<b>549,00</b>
PATCHBOX PLUS+, équipé de 24 jarretières monomode	OS2 LC-LC	1,7 m	<b>258148</b>	<b>549,00</b>
Cassette PATCHBOX PLUS+, 1 jarretière monomode	OS2 LC-SC	1,7 m	<b>258176</b>	<b>19,50</b>
Cassette PATCHBOX PLUS+, 1 jarretière monomode	OS2 LC-LC	1,7 m	<b>258177</b>	<b>19,50</b>
Cassette PATCHBOX PLUS+, 1 jarretière multimode	OM4 LC-SC	1,7 m	<b>258178</b>	<b>19,50</b>
Cassette PATCHBOX PLUS+, 1 jarretière multimode	OM4 LC-LC	1,7 m	<b>258179</b>	<b>19,50</b>



### NEW



### SUPPORT RAIL DIN POUR EMBASE NOYAU RJ45 EMPILAGE LATÉRAL À L'INFINI !

- › Nombre de port : 1 port
- › Format : keystone
- › Inclinaison à 45°
- › Pour rail DIN symétrique type oméga
- › Flanc latéral amovible pour empilage latéral
- › Porte étiquette
- › Reprise de masse sur rail
- › Matière : plastique ABS

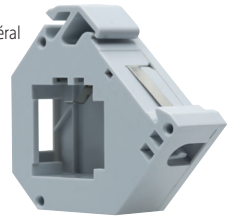

	RÉF.	PRIX DE VENTE (€ HT)
Support DIN pour embase noyau RJ45	<b>272452</b>	<b>3,29</b>



### NEW

**CAT. 6A**

### COUPLEUR RJ45 CAT. 6A BLINDÉ POUR RAIL DIN

- › Catégorie : CAT. 6A STP
- › Volets de protection haut et bas, amovibles
- › Indice de protection sans les volets : IP20
- › Pour rail DIN symétrique type oméga
- › Reprise de masse sur rail
- › Compatible PoE



	RÉF.	PRIX DE VENTE (€ HT)
Coupleur RJ45 CAT. 6A pour rail DIN	<b>272222</b>	<b>8,90</b>

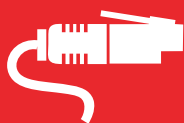

# NEW

## CONNECTIQUE



### NEW

### TRAVERSÉE OPTIQUE FORMAT KEYSTONE

Pratique, cette traversée optique (ou coupleur optique) au format Keystone permet l'installation sur un panneau de brassage standard pour mixer facilement les connectiques cuivre RJ45 et fibre.

- › Férule en céramique
- › Capuchon anti-poussière blanc
- › L x l x H : 29,2 x 14,9 x 9,4 mm
- › IEC 61754-20
- › Perte d'insertion : =0.20dB
- › Durée de vie : 1000 cycles
- › Sachet de 10 pcs

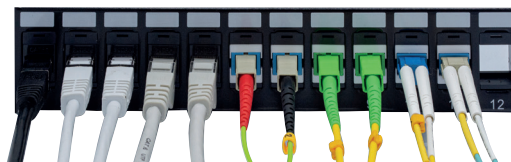

Réf. 395243

Réf. 395244

Réf. 395245

	RÉF.	PRIX DE VENTE (€ HT)
Traversée optique LC / LC Duplex bleue format keystone	<b>395243</b>	<b>14,90</b>
Traversée optique SC / SC Simplex bleue format keystone	<b>395244</b>	<b>9,90</b>
Traversée optique SC / SC Simplex verte format keystone	<b>395245</b>	<b>9,90</b>



### NEW

### AIGUILLE DE TIRAGE FIBRE DE VERRE 6 MM

Les aiguilles en fibre de verre sont essentielles pour le tirage des câbles fibres optiques dans les conduites.



	LONGUEUR	RÉF.	PRIX DE VENTE (€ HT)
Aiguille de tirage fibre de verre 6 mm	60 m	<b>395344</b>	<b>138,99</b>
Aiguille de tirage fibre de verre 6 mm	80 m	<b>395345</b>	<b>178,99</b>
Aiguille de tirage fibre de verre 6 mm	100 m	<b>395346</b>	<b>198,99</b>



### NEW



### COFFRET MURAL FIXE ÉTANCHE 19" 7U

Coffret mural IT avec un indice de protection élevé pour la mise en œuvre dans un milieu industriel

- › Porte avant : 1 porte pleine avec serrure et joint d'étanchéité
- › Montants 19" : 2 montants réglables en profondeur
- › Entrée de câbles : 1 entrée bas avec brosse passe-câbles
- › Indice IP : IP66 (poussière et eau)
- › Profondeur : 350 mm
- › Couleur : gris



	RÉF.	PRIX DE VENTE (€ HT)
Coffret mural fixe étanche 19" 7U	<b>754998</b>	<b>390,90</b>



### NEW

### CORDON HDMI® ULTRA HIGHSPEED

#### JUSQU'AU 10 K !

Ces cordons HDMI® Ultra HighSpeed permettent de relier des appareils audiovisuels répondant à la norme HDMI® 2.1. Ils offrent des caractéristiques exceptionnelles, pour une expérience utilisateur toujours plus intense.

- › Bande passante : 48 Gbps / Catégorie 3
- › Résolution : 4K @ 120 Hz ou 8K @ 60 Hz (peut aller jusqu'en 10K)
- › Fonctionnalités : HDR, DSC, eARC, VRR

	LONGUEUR	RÉF.	PRIX DE VENTE (€ HT)
Cordon HDMI® Ultra HighSpeed	1,0 m	<b>128880</b>	<b>10,40</b>
Cordon HDMI® Ultra HighSpeed	1,8 m	<b>128881</b>	<b>15,65</b>
Cordon HDMI® Ultra HighSpeed	3,0 m	<b>128882</b>	<b>20,90</b>
Cordon HDMI® Ultra HighSpeed	5,0 m	<b>128883</b>	<b>83,90</b>
Cordon HDMI® Ultra HighSpeed	10,0 m	<b>128884</b>	<b>94,40</b>
Cordon HDMI® Ultra HighSpeed	15,0 m	<b>128885</b>	<b>104,99</b>
Cordon HDMI® Ultra HighSpeed	20,0 m	<b>128886</b>	<b>124,95</b>
Cordon HDMI® Ultra HighSpeed	30,0 m	<b>128887</b>	<b>136,50</b>
Cordon HDMI® Ultra HighSpeed	50,0 m	<b>128888</b>	<b>208,95</b>

Réf. 128888

Réf. 128880

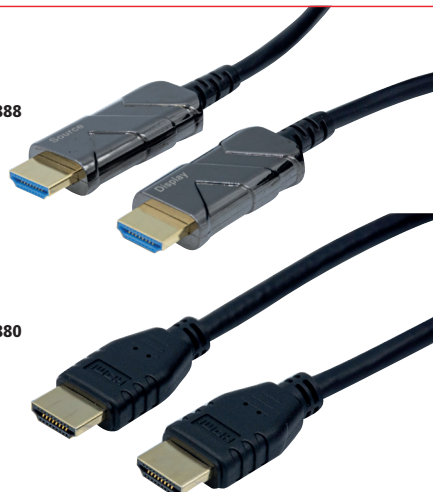





# NEW

## RÉSEAU

**NEW**

### MINIDOCK USB-C PORTABLE 9 EN 1

- › Vidéo : HDMI® 4k + VGA 1080p
- › USB-A : 3 ports + lecteur SC, MicroSD
- › Chargeur : Power Delivery 100W
- › Réseau : RJ45 Gigabit



	RÉF.	PRIX DE VENTE (€ HT)
Minidock USB-C portable 9 en 1	<b>310752</b>	<b>95,99</b>

**NEW**

### MINIDOCK USB-C PORTABLE 8 EN 1

- › Vidéo : HDMI® 4k + VGA 1080p
- › USB-A : 2 ports + lecteur SC
- › Audio : Jack 3,5mm stéréo
- › Chargeur : Power Delivery 100W
- › Réseau : RJ45 Gigabit



	RÉF.	PRIX DE VENTE (€ HT)
Minidock USB-C portable 8 en 1	<b>310756</b>	<b>86,66</b>

**NEW****Dexlan**

### MINIDOCK USB-C PORTABLE 7 EN 1

#### AVEC CORDON DÉMONTABLE !

- › Vidéo : 2 x HDMI® 4k (bureau étendu !)
- › USB-A : 2 ports
- › USB -C : Data 10 Gbps
- › Chargeur : Power Delivery 100W
- › Réseau : RJ45 Gigabit



	RÉF.	PRIX DE VENTE (€ HT)
Minidock USB-C portable 7 en 1 double HDMI®	<b>310759</b>	<b>102,99</b>

**NEW****Dexlan**

### SWITCH 5 PORTS GIGABIT POE+ DONT 1 ENTRÉE POE++

Livré sans alimentation, raccordez ce switch sur le port PoE+ d'un switch ou d'un injecteur PoE++

- › Entrée max PoE : 95W
- › Budget PoE variable selon l'entrée
- › Fixation murale



	RÉF.	PRIX DE VENTE (€ HT)
Switch 5P Gigabit PoE+ dont 1 entrée PoE++	<b>323054</b>	<b>99,70</b>
Injeteur PoE++ 95W	<b>410171</b>	<b>159,60</b>

**NEW**PLANET  
Networking & Communication

### SWITCH MANAGEABLE NIVEAU 2 16 ET 24 PORTS RACKABLES ET FANLESS !

- › Port fibre SFP 100/1G
- › Niveau 2 : Vlan, IGMP, QoS, IPv6



	RÉF. CONSTRUCTEUR	RÉF.	PRIX DE VENTE (€ HT)
Switch Niveau 2 16 ports Gigabit & 2 SFP	GS4210-16T2S	<b>411016</b>	<b>249,63</b>
Switch Niveau 2 24 ports Gigabit & 2 SFP	GS4210-24T2S	<b>411026</b>	<b>299,57</b>

**NEW****Dexlan**

### SWITCH POE+ MANAGEABLE NIVEAU 2 8 PORTS GIGABIT POE+ ET 2 PORTS FIBRE SFP !

- › Budget PoE 140W
- › Port fibre SFP Gigabit
- › Niveau 2 : Vlan, IGMP, QoS, IPv6
- › Rackable 19"



	RÉF.	PRIX DE VENTE (€ HT)
Switch Niveau 2 8 ports Gigabit PoE+ 140W & 2 SFP	<b>321208</b>	<b>299,58</b>



# NEW

## RÉSEAU



### NEW Dexlan

#### PROLONGATEUR KVM VGA/USB SUR IP 140M EN DIRECT ET BIEN PLUS SUR RÉSEAU IP !

- › Résolution max 1920 x 1200
- › Conserve la console locale VGA/USB
- › Ports déportés :  
VGA / USB / RS232 / Audio
- › Jusqu'à 16 kits sur le même réseau (roues codeuses)



	RÉF. CONSTRUCTEUR	RÉF.
Prolongateur KVM VGA/USB sur IP	DX-VUAXLAN	<b>050013</b>



### NEW Dexlan

#### PROLONGATEUR KVM® HDMI® ZÉRO LATENCE 70M

##### EN 1080P OU EN 4K!

- › Conserve la console locale HDMI®/USB
- › Protocole de liaison sur CAT6 sans décalage audio/vidéo
- › Sortie Jack audio sur récepteurs



	RÉF. CONSTRUCTEUR	RÉF.
Prolongateur KVM HDMI® 1.4 1080p /USB 70m	DX-FHDU7	<b>050017</b>
Prolongateur KVM HDMI® 2.0 4k /USB 70m	DX-HD4KU7	<b>050018</b>



### NEW ATEN

#### SWITCH KVM DISPLAYPORT 4K USB 3.0 RACKABLE

##### EN 8 OU 16 PORTS!

- › Résolution max 4096 x 2160 @60Hz
- › Utilise des cordons standards (pas de câblages spéciaux)
- › Cascadable sur 2 niveaux (jusqu'à 128 serveurs)



	RÉF. CONSTRUCTEUR	RÉF.
Switch KVM 8 ports DisplayPort 4k / USB 3.0	CS19208	<b>269208</b>
Switch KVM 16 ports DisplayPort 4k / USB 3.0	CS19216	<b>269216</b>



### NEW ATEN

#### SWITCH KVM 2 PORTS DISPLAYPORT USB 3.0 + 1 PC EN USB-C

##### LE 1ER KVM HYBRIDE

Utilisez les serveurs classiques et les nouveaux portables avec la connectique en USB Type-C™ (requiert le DP Alt Mode)

- › Résolution max 4096 x 2160 @60Hz
- › Port serveur 1 et 2 : DP / USB-B 3.0 / Jack audio
- › Port serveur 3 : USB-C 3.2 / Jack audio
- › Port utilisateur : DP / USB -A / Jack audio



	RÉF. CONSTRUCTEUR	RÉF.
Switch KVM Hybride 2 DP/USB + 1 USB-C	CS1953	<b>261953</b>



### NEW ATEN

#### ADAPTATEUR DISPLAYPORT/USB POUR SWITCH KVM VGA

##### TRANSFORME LE SPHD EN DP/USB !

- › Pour switch KVM CS82U et CS84U
- › Pour prolongateur CE700A et CE800B
- › Compatible KVM IP CS1708i et CN8000A



	RÉF. CONSTRUCTEUR	RÉF.
Adaptateur DP/USB pour KVM SPHD	CV190	<b>052190</b>



### NEW ATEN

#### MINI SWITCH KVM 2 PORTS HDMI® 4K/ USB

##### LE PLUS COMPACT AVEC TÉLÉCOMMANDE

- › Résolution max 4096 x 2160 @60Hz (4:4:4)
- › 2 Ports Serveur HDMI® / USB / Jack audio
- › Port utilisateur : DP / USB -A / Jack audio



	RÉF. CONSTRUCTEUR	RÉF.
Mini Switch KVM HDMI® 4K/USB 2 ports	CS22H	<b>253524</b>



# NEW

## RÉSEAU



### NEW

#### KIT DE MONTAGE SUR RAIL DIN

Permet le montage sur un rail DIN des équipements réseau non prévus à cet effet.

- › Kit composé de 2 pattes de fixation
- › Pour rail DIN symétrique type oméga
- › Fourni avec vis M3



Kit de montage pour rail DIN

RÉF.  
**272453**



### NEW

## stonet®

#### E3 RÉPÉTEUR WIFI 5 AC1200

##### LE BOOSTER ÉCONOMIQUE DU WIFI !

Au bureau, à la maison ou en voyage c'est l'amplificateur WiFi efficace et simple à installer

- › Standard WiFi 5 802.11ac dual-band
- › Bouton WPS pour association rapide
- › Ports RJ45 pour mode point d'accès



Répéteur WiFi 5 AC1200

RÉF. CONSTRUCTEUR  
STONET E3

RÉF.  
**471200**



### NEW

## stonet®

#### SWITCH RÉSEAU

##### LA MULTIPRISE RÉSEAU EFFICACE !

- › Ports RJ45 10/100 Mbps
- › Existe aussi en Gigabit voir p125/127



Switch STONET 5 ports 10/100  
Switch STONET 8 ports 10/100

RÉF. CONSTRUCTEUR  
ST3105C  
ST3108C

RÉF.  
**473005**  
**473008**



### NEW

## stonet®

#### SWITCH POE+

##### ALIMENTATION INTERNE !

- › Ports RJ45 PoE+ 30w
- › Budget 65W et 120W



Switch STONET 6 ports 10/100 dont 4 PoE+  
Switch STONET 10 ports 10/100 dont 8 PoE+

RÉF. CONSTRUCTEUR  
P106C  
P110GC

RÉF.  
**476106**  
**476111**



### NEW

## PLANET

Networking & Communication

#### TESTEUR RÉSEAU POE++

- › Format compact et plug-and-play
- › Détection de la présence de PoE
- › Identification du type de PoE (PoE IEEE 802.3af, PoE+ 802.3at et PoE++ 802.3bt)
- › PoE End-span, Mid-span et 4 paires
- › Auto-alimenté
- › Dimensions : 70 x 23 x 22 mm



Testeur réseau PoE++

RÉF.  
**045177**

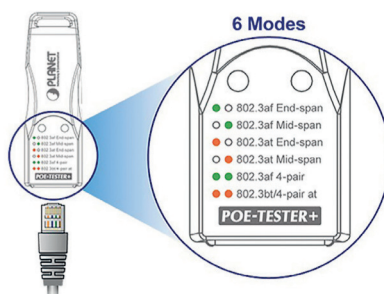

#### 6 Modes

- 802.3af End-span
- 802.3af Mid-span
- 802.3at End-span
- 802.3at Mid-span
- 802.3af 4-pair
- 802.3bt/4-pair at

POE-TESTER+



# NEW

## MÉTIERS



### NEW

## EVOKO

### EVOKO LISO

#### LE ROOMBOOKING SIMPLE, BEAU ET EFFICACE !

Solution On Premises de réservation à distance de salles de réunion via une interface dédiée.

Ecran 8" avec LED de 3 couleurs (vert, orange ou rouge) indiquant l'état d'occupation.



	RÉF.	PRIX DE VENTE (€ HT)
Evoko LISO	<b>020511</b>	<b>1280,00</b>
Extension de garantie LISO 5ans (+3)	<b>020524</b>	<b>246,00</b>



### NEW

## EVOKO

### EVOKO NASO

#### LA SOLUTION DE GESTION DES NOUVEAUX ESPACES DE TRAVAIL !

Solution SaaS de réservation à distance de salles de réunion via Exchange Online (365)

- › Ecran 8"
- › Pack « ROSE » : les fonctionnalités du NASO
- › Pack « PEPPER » dédié aux espaces de coworking
- › Pack « GUAVA » est destiné à la gestion des visiteurs des entreprises.
- › Packs indépendants de l'écran EVOKO NASO. Doivent être souscrits avec la réf. 020527.



	RÉF.	PRIX DE VENTE (€ HT)
Evoko NASO	<b>020525</b>	<b>795,00</b>
Extension de garantie NASO 5ans (+3ans)	<b>020535</b>	<b>246,00</b>
Licence d'accès Cloud (obligatoire)	<b>020527</b>	<b>60,00</b>
Pack de fonctionnalités « ROSE » - 1 an	<b>020528</b>	<b>144,00</b>
Pack de fonctionnalités « PEPPER » - 1 an	<b>020529</b>	<b>60,00</b>
Pack de fonctionnalités « GUAVA » - 1 an	<b>020530</b>	<b>1740,00</b>



### NEW

## Qeedji

### CONVERTISSEUR POE POUR ALIMENTATION EN TYPE-CTM OU POGO

Connecter à un réseau Ethernet un appareil USB-C (<9W).

Faible encombrement offrant la possibilité de se loger dans un faux plafond ou dans une boîte de dérivation électrique.



	RÉF.	PRIX DE VENTE (€ HT)
QEEEDJI convertisseur encastrable PoE - Type-CTM	<b>020405</b>	<b>150,00</b>
QEEEDJI convertisseur saillie PoE - POGO pour tablette 10" ANDROID QEEEDJI TAB10	<b>020404</b>	<b>150,00</b>
QEEEDJI convertisseur encastrable PoE - POGO pour tablette 10" ANDROID QEEEDJI TAB10	<b>020403</b>	<b>190,00</b>



### NEW

## INNÈS

### APPLICATION SIGNMEETING POUR MS EXCHANGE 2007

SignMeeting permet de réserver des salles de réunion depuis un écran à côté de l'entrée de la salle. Version pour MS Exchange de 2007 à 365

SignMeeting, déployée sur les matériels QEEEDJI by INNÈS SMT210 (Réf. 020424), Slate106 (Réf. 020414) ou la Tab10S (Réf. 020416), permet de rechercher, réserver et afficher vos réunions de façon très intuitive.



	RÉF.	PRIX DE VENTE (€ HT)
INNÈS App SignMeeting pour MS Exchange 2007	<b>020411</b>	<b>150,00</b>
INNÈS Maintenance 1 AN SignMeeting	<b>020412</b>	<b>25,00</b>
MSExchange 2007+	<b>020499</b>	<b>390,00</b>
LOGICIEL INNÈS SCREEN COMPOSER		



### NEW

## PHILIPS

### AFFICHEUR PROFESSIONNEL 55" 55BDL6002H/00

- › Modèle : 55BDL6002H/00
- › Diagonale : 55"
- › Utilisation : 24/7
- › Résolution : 1920 x 1080
- › Luminosité : 2 500 cd/m<sup>2</sup>



	RÉF.
55BDL6002H/00	<b>182606</b>



### NEW

## PHILIPS

### AFFICHEUR PROFESSIONNEL 65" 65BDL3017P/00

- › Modèle : 65BDL3017P/00
- › Diagonale : 65"
- › Utilisation : 24/7
- › Résolution : 3840 x 2160
- › Luminosité : 700 cd/m<sup>2</sup>



	RÉF.
65BDL3017P/00	<b>182619</b>





# NEW

## MÉTIERS



NEW

**iivama**

### AFFICHEURS PROFESSIONNELS 43" LH4370UHB-B1 ET 55" LH5570UHB-B1

- › Modèle : LH4370UHB-B1/ LH5570UHB-B1
- › Diagonale : 43"/55"
- › Utilisation : 24/7
- › Résolution : 3840 x 2160
- › Luminosité : 700 cd/m<sup>2</sup>

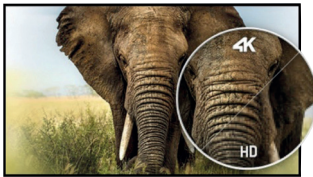

	RÉF.
LH4370UHB-B1	<b>182480</b>
LH5570UHB-B1	<b>182481</b>



NEW

**LG**

### AFFICHEUR PROFESSIONNEL 55" 55XS4J-B FHD

- › Modèle : 55XS4J-B
- › Diagonale : 55"
- › Utilisation : 24/7
- › Résolution : 1920 x 1080
- › Luminosité : 4000 cd/m<sup>2</sup>



	RÉF.
55XS4J-B	<b>182492</b>



NEW

**LG**

### TÉLÉVISEUR PROFESSIONNEL 32" 32LM631C FHD

- › Modèle : 32LM631C
- › Diagonale : 32"
- › Résolution : 1920 x 1080
- › Smart TV : oui



	RÉF.
32LM631C	<b>182597</b>



NEW

**ATEN**

### SPLITTERS HDMI® 2.0

Ces splitters ATEN supportent la résolution 3840 x 2160 en 60Hz avec un signal en 4 : 4 : 4. Ils offrent 18Gbps de bande passante.



Réf. 051163

	RÉF. CONSTRUCTEUR	RÉF.	PRIX DE VENTE (€ HT)
Splitter HDMI® 2.0 2 ports	VS82H	<b>051163</b>	<b>114,00</b>
Splitter HDMI® 2.0 2 ports	VS182B	<b>020511</b>	<b>1280,00</b>
Splitter HDMI® 2.0 4 ports	VS184B	<b>020524</b>	<b>246,00</b>



NEW

**ATEN**

### STREAMLIVE UC9040

Le ATEN UC9040 est un mélangeur AV HDMI® 4 ports tout-en-un spécialement conçu pour les diffuseurs vidéo en direct qui rencontrent des difficultés avec les équipements complexes de diffusion. Grâce à l'encodeur matériel intégré et au serveur de diffusion, StreamLIVE PRO peut diffuser en direct vers deux plateformes à la fois et virtuellement n'importe où via une connexion Ethernet, dont Facebook, YouTube, Vimeo, Livestream, ou toute autre destination RTMP, le tout en Full HD stable de haute qualité. Il est aussi possible de créer des contenus de VOD.



	RÉF. CONSTRUCTEUR	RÉF.	PRIX DE VENTE (€ HT)
StreamLIVE UC9040	UC9040-AT-G	<b>050573</b>	<b>1482,30</b>



NEW

**ATEN**

GARANTIE  
**03**  
ANS

### EMETTEUR ET RÉCEPTEUR VE8952 HDBASET POE

L'émetteur HDMI® sur IP avec PoE ATEN VE8952T délivre des signaux AV 4K visuellement sans perte avec une faible latence sur longue distance via un réseau Gigabit standard. Il représente une solution efficace et simple d'utilisation qui répond directement aux défis rencontrés par les intégrateurs système lorsqu'ils déploient de l'AV sur IP.



	RÉF. CONSTRUCTEUR	RÉF.	PRIX DE VENTE (€ HT)
Emetteur VE8952T	VE8952T	<b>250128</b>	<b>895,00</b>
Récepteur VE8952R	VE8952R	<b>250129</b>	<b>895,00</b>



# NEW

## MÉTIERS



NEW



### SUPPORT MURAL / SUR PIED MOTORISÉ POUR ÉCRANS

Ce support mural / sol permet d'apporter une solution à différents besoins. Il est parfaitement adapté aux écrans lourds et grands. Vous pouvez ajuster facilement la hauteur du support grâce à son système motorisé. Vous pouvez également déposer un mini PC, un PC portable ou un autre accessoire audio-vidéo dans la box prévue à cet effet. Celle-ci peut se fermer grâce à un cadenas (non fourni).

- › VESA : de 200 x 100 à 800 x 400
- › Poids max. supporté : 120 kg
- › Ajustable en hauteur : jusqu'à 66 cm
- › Dimensions (h x l x p) : 1460 max x 610 x 160 mm

GARANTIE  
**02**  
ANS

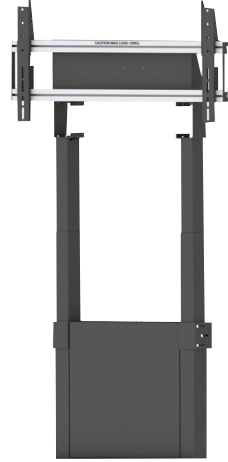

	RÉF.	PRIX DE VENTE (€ HT)
Support mural / pied motorisé	<b>903810</b>	<b>858,00</b>



NEW



### SUPPORT SUR ROULETTES MOTORISÉ POUR ÉCRAN JUSQU'À 65"

Ce modèle est parfait pour les écrans tactiles Samsung Flip, Flip 2 (55" et 65"), Microsoft Surface Hub 2S 55", et d'autres écrans tactiles rotatifs. Grâce à sa fonction motorisée, vous pourrez également ajuster l'écran à la hauteur souhaitée, sans effort.

- › VESA : de 300 x 300 à 400 x 400
- › Poids max. supporté : 50 kg
- › Rotation : 90°
- › Ajustable en hauteur : jusqu'à 66 cm
- › Dimensions (h x l x p) : 1460 max x 610 x 160 mm

GARANTIE  
**02**  
ANS



	RÉF.	PRIX DE VENTE (€ HT)
Support sur roulettes motorisé pour écran jusqu'à 65"	<b>903811</b>	<b>1049,00</b>



NEW



### SUPPORT SUR PIED POUR ÉCRANS DE 32 À 75"

Ce modèle est un excellent choix pour poser votre écran dans votre boutique, vos salles de réunion ou pour des événements. Grâce à la rotation possible, l'écran peut être positionné en mode paysage ou en mode portrait (attention à la diagonale de l'écran / 55" maximum). Avec une finition de couleur gris foncé, ce support a un design fin et élégant.

- › VESA : de 200 x 100 à 400 x 400
- › Poids max. supporté : 50 kg
- › 4 hauteurs fixes
- › Dimensions (h x l x p) : 1628 x 946 x 531,3 mm

GARANTIE  
**05**  
ANS

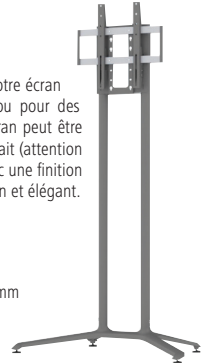

	RÉF.	PRIX DE VENTE (€ HT)
Support sur pied pour écrans de 32 à 75"	<b>903812</b>	<b>519,00</b>



NEW

### SUPPORT MURAL INCLINABLE POUR ÉCRANS 37-70"

- › VESA : de 200 x 200 à 600 x 400
- › Poids maximum de l'écran supporté : 60 kg
- › Inclinaison : +/-12° (verticale)
- › Rotation : non
- › Profil mur / écran : 53 mm
- › Dimensions (h x l x p) : 425 x 643 x 53 mm
- › Niveau à bulle : oui



	RÉF.	PRIX DE VENTE (€ HT)
Support mural inclinable pour écrans 37-70"	<b>903136</b>	<b>32,09</b>



NEW

### SUPPORT VIDÉOPROJECTEUR PLAFOND

- › Poids max du vidéoprojecteur : 13,5 kg max
- › Hauteur entre projecteur fixé et plafond : 15 cm
- › Espacement des entraxes de fixation : de 54 à 320 mm
- › Inclinaison : +/-15°
- › Rotation : 360°
- › Couleur : noire



	RÉF.	PRIX DE VENTE (€ HT)
Support vidéoprojecteur plafond	<b>903106</b>	<b>32,90</b>



# NEW

## MÉTIERS

**NEW**

### POLY STUDIO P15 ÉQUIPEMENT PERSONNEL DE VISIOCONFÉRENCE

A poser sur le haut d'un écran avec webcam 4K, micro directionnel et haut-parleurs.

**Réf. 293413**

	RÉF. CONSTRUCTEUR	RÉF.	PRIX DE VENTE (€ HT)
Poly Studio P15 barre vidéo personnelle	2200-69370-101	<b>293413</b>	<b>515,20</b>
Maintenance Poly+ 3ans pour Poly Studio P15	487P-69370-312	<b>293345</b>	<b>209,00</b>

**NEW**

### CAMÉRA POLY STUDIO E70 POUR SALLES MOYENNES À GRANDES

La Studio E70 est la nouvelle caméra destinée aux codecs G7500 et aux Poly Microsoft Teams Rooms. Equipée de 2 caméras (une longue focale et une courte) à capteurs 20 Mpix et d'une nouvelle intelligence de suivi des interlocuteurs, elle offre une alternative au Poly EagleEye Director 2 pour des salles de réunion ou de conférence ne nécessitant pas un Director 2.



	RÉF. CONSTRUCTEUR	RÉF.	PRIX DE VENTE (€ HT)
Poly Studio E70 caméra 20Mpix	220-87090-001	<b>293320</b>	<b>3009,95</b>

**NEW**

### POLY VOYAGER FOCUS 2

#### ENCORE PLUS D'ANC ET AVEC BARRIÈRE ACOUSTIQUE !

La nouvelle évolution du best seller technologique de Poly est maintenant déclinée avec un socle OFFICE, qui permet de l'associer avec un téléphone de bureau en plus de sa connectique UC traditionnelle

- › ANC : 2 niveaux de réduction active du bruit
- › Existe en version USB-C

	RÉF. CONSTRUCTEUR	RÉF.	PRIX DE VENTE (€ HT)
Voyager Focus 2 Office USB-A Tel/PC/GSM	213729-01	<b>465000</b>	<b>395,95</b>
Voyager Focus 2 Office Cert. TEAMS USB-A Tel/PC/GSM	214260-01	<b>465010</b>	<b>395,95</b>
Voyager Focus 2 UC Cert. TEAMS USB-A PC/GSM	213726-02	<b>465045</b>	<b>283,95</b>
Voyager Focus 2 UC USB-A + socle PC/GSM	213726-01	<b>465025</b>	<b>283,95</b>

**Réf. 465000****NEW****dacomex**

### COMMUNICATION UNIFIÉE BY DACOMEX

#### LE TEAMS SPIRIT !

Casque professionnel à 2 écouteurs, équipé du cordon USB-A avec télécommande qui est auto-détecté par tous les systèmes et compatible avec tous les softphones du marché Teams, Skype, Webex... Le cordon carte son Teams à QD Poly dispose de la même électronique et est compatible avec les casques pour téléphone série 292 ou Poly EncorePro

**Réf. 292080**

	RÉF. CONSTRUCTEUR	RÉF.	PRIX DE VENTE (€ HT)
Casque BluePearl Pro 2 écouteurs USB-A	DXUA-ACN2SPK	<b>292050</b>	<b>65,00</b>
Cordon USB Teams pour QD Poly	DXUA-PLTQD	<b>292080</b>	<b>29,95</b>

**Réf. 292050**



# NEW

## MÉTIERS



NEW 



### POLY STUDIO P21 ÉQUIPEMENT PERSONNEL DE VISIOCONFÉRENCE

Ecran « tout en un » 21.5". Intègre une webcam 1080p, un micro directionnel et haut-parleurs. LED vertes/rouges indiquant que le correspondant est en communication, des LED de compensation de luminosité ambiante ainsi qu'un chargeur de téléphone par induction.

De nouveaux contrats de maintenance « Poly+ » disponibles : offrent des services spécifiques adaptés à une utilisation professionnelle à domicile (télétravail).

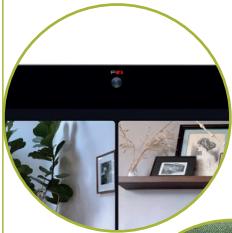

Webcam 1080p

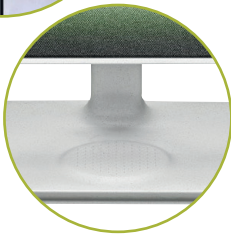

Chargeur induction



	RÉF. CONSTRUCTEUR	RÉF.	PRIX DE VENTE (€ HT)
Poly Studio P21 écran tout en un	2200-87100-101	<b>293412</b>	<b>701,00</b>
Maintenance POLY+ 3ans pour Poly Studio P21	487P-87100-312	<b>293344</b>	<b>284,00</b>



NEW 

### POLY SYNC HAUT-PARLEURS INTELLIGENTS USB/BLUETOOTH

#### VOS CONVERSATIONS EN HI-FI !

Un son d'une qualité professionnelle pour des conférences exceptionnelles où que vous soyez. Sa batterie dure des heures et peut vous permettre de charger votre smartphone.

#### POLY SYNC 20

Mobile et personnel - Taille moyenne des salles : 4 m x 4 m

#### POLY SYNC 40

Salles de réunion petites / flexibles - Taille moyenne des salles : 5 m x 5 m

#### POLY SYNC 60

Salles de conférence petites à moyennes - Taille moyenne des salles : 6 m x 6 m

- Qualité audio exceptionnelle en transmission avec un ensemble orientable de 3 microphones assurant la réduction de l'écho et du bruit
- Qualité de réception audio supérieure grâce aux composants Hi-Fi de qualité et au système Bass Reflex équipé de radiateurs passifs assurant une voix plus naturelle
- Gamme de haut-parleurs faciles à utiliser, avec des interfaces utilisateur identiques et des lancements de réunion sans difficulté



Réf. 466010

Réf. 464000

Réf. 462000

	RÉF. CONSTRUCTEUR	RÉF.	PRIX DE VENTE (€ HT)
Poly Sync 20 USB -A Smart Speakerphone personnel	217038-01	<b>462000</b>	<b>159,00</b>
Poly Sync 40 USB-A+C Smart Speakerphone appairable par 2	216874-01	<b>464000</b>	<b>258,10</b>
Poly Sync 60 USB-A+C Smart SpeakerPhone salle de conférence	216872-01	<b>466010</b>	<b>533,95</b>





# NEW

## MÉTIERS



**NEW** **dacomex**

### CASQUE SANS FIL UC DACOMEX

#### EN BLUETOOTH 5 !

Casque monaural et binaural avec socle chargeur USB

- › Peuvent s'associer à 2 appareils, PC et smartphone
- › Confortable, arceau et écouteur protégés par simili cuir
- › Microphone droitier/gaucher avec bouton secret
- › Bouton volume et prise de ligne/raccroché et témoin "en conversation"



Réf. 292100



Réf. 292200

	RÉF. CONSTRUCTEUR	RÉF.	PRIX DE VENTE (€ HT)
Casque monaural Sans fil Bluetooth + socle USB-A	DXBT5-1SPK	<b>292100</b>	<b>69,99</b>
Casque Binaural Sans fil Bluetooth + socle USB-A	DXBT5-PB2SPK	<b>292200</b>	<b>75,00</b>



**NEW** **Dexlan**

### DONGLE BLUETOOTH AUDIO RÉVERSIBLE

#### 2 MODES : ÉMETTEUR OU RÉCEPTEUR !

Mode émetteur : ajouter le Bluetooth à votre téléviseur pour l'écouter avec votre casque sans fil

Mode récepteur : ajouter le Bluetooth à votre chaîne HiFi pour écouter les musiques de votre smartphone

- › Livré avec cordon Jack 3.5 m/m 1m



	RÉF.	PRIX DE VENTE (€ HT)
Dongle Bluetooth audio réversible émetteur-récepteur	<b>310000</b>	<b>8,80</b>



**NEW** **Hanwha Techwin**

### XRN-1610SA ENREGISTREUR NVR POE+ 16 VOIES

- › Jusqu'à 16CH 12 mégapixel pris en charge • Codec H.265, H.264, MJPEG pris en charge
- › Prise en charge wisestream
- › Enregistrement de caméra réseau 180Mbps
- › Prise et lecture par 16 ports PoE / PoE+ • Max. 4HDDs, stockage e-SATA pris en charge
- › Moniteur local HDMI® / VGA



	RÉF.	PRIX DE VENTE (€ HT)
XRN-1610SA	<b>780684</b>	<b>1548,00</b>



**NEW** **Hanwha Techwin**

### HCP-6320HA DÔME MOTORISÉ EXTÉRIEUR AHD

- › Accessoires (en option)
- › Résolution Full HD (1920 x 1080, 30 ips)
- › 0,2 Lux @ F1.6, N/B : 0,01 Lux @ F1.6
- › Puissant zoom 32x (4,44 ~ 142,6 mm), 16x numérique
- › Jour/ Nuit (ICR), dénébulisation, WDR (120 dB), SSNRIII
- › Préréglage à 700°/sec, Azimut
- › IP66/ IK10 (HCP-6320H), IK10 (HCP-6320 + SHP-3701H uniquement)
- › RS-485, 24 V CA



	RÉF.	PRIX DE VENTE (€ HT)
HCP-6320HA	<b>053290</b>	<b>940,00</b>



**NEW** **lockncharge**

GARANTIE **10** ANS

### LOCKNCHARGE JOEY 40 CHARIOT POUR 40 PÉRIPHÉRIQUES

#### DORÉNAVANT FOURNI AVEC LES CÉLÈBRES PANIERS LOCKNCHARGE !

Le chariot Joey, entrée de gamme LocknCharge, est désormais fourni avec un set de 8 grands paniers pour rendre son utilisation encore plus facile. Existe en version avec prises françaises et en version pour une utilisation en Europe, en dehors de la France.



	RÉF. CONSTRUCTEUR	RÉF.	PRIX DE VENTE (€ HT)
LocknCharge Joey 40 chariot avec paniers (FR)	LNC10381	<b>903154</b>	<b>1449,00</b>
LocknCharge Joey 40 chariot avec paniers (EU)	LNC10380	<b>902939</b>	<b>1449,00</b>



# NEW

## MÉTIERS



### NEW

**BACH  
MANN  
FRANCE**

### PASSE-CÂBLE ET INSERT 1 PRISE ÉLECTRIQUE POUR BUREAU

- › LOOP ROUND : passe-câble de bureau en aluminium avec brosse (Réf. 944067)
- › LOOP IN : insert 1 prise électrique pour passe-câble LOOP ROUND (Réf. 944068)
- › Diamètre de perçage pour le passe-câble : 80 mm
- › Insert 1 prise avec cordon de 2,0 m
- › Insert avec 2 passages de câbles Ø 10 mm, et 2 passages de câbles Ø 7 mm
- › Finition couleur noire



Réf. 944067



Réf. 944068



	RÉF.	PRIX DE VENTE (€ HT)
LOOP ROUND passe-câble avec brosse	<b>944067</b>	<b>14,01</b>
LOOP IN insert 1 prise électrique avec cordon	<b>944068</b>	<b>12,50</b>



### NEW

**GARANTIE  
02  
ANS**

### ECLAIRAGE MOBILE DE SECOURS MULTIFONCTION

Cet éclairage mobile convient parfaitement : lors des interventions techniques dans la voiture, sur un bateau ou en camping, lors d'une panne de voiture. Il peut être fixé sur des surfaces métalliques grâce à de puissants aimants. Il dispose de crochets articulés pour une installation dans différentes positions.

- › Résistant aux chocs
- › Interrupteur marche/arrêt
- › Boîtier : ABS avec finition soft-touch
- › Intensité lumineuse: 13.000 - 15.000 mcd
- › LED : 72
- › Durée de vie des LED : 50.000 H
- › Alimentation: 4 piles type LR6 (non incluses)



	RÉF.	PRIX DE VENTE (€ HT)
Eclairage mobile de secours multifonction	<b>815729</b>	<b>13,50</b>



### NEW

**ATEN**

### BOÎTIER DE CONTRÔLE IP À 4 PRISES MESURE ET PILOTAGE À DISTANCE !

- › Sortie 4 ports C13 10 Ampere
- › Entrée C14 10A 2400W max
- › Kit de montage en rack fourni



	RÉF. CONSTRUCTEUR	RÉF.	PRIX DE VENTE (€ HT)
Boîtier de contrôle IP à 4 prises	PE4104G	<b>264104</b>	<b>420,00</b>



### NEW

**VARTA**

### PILES ALCALINES LR03 ET LR6

#### 8 + 2 OFFERTES

Ces piles sont conçues pour des lampes torches, des jouets à piles, des souris sans fil...

- › Référence IEC :
  - LR03 (Réf. 958516)
  - LR6 (Réf. 958517)
- › Format de piles :
  - AAA (Réf. 958516)
  - AA (Réf. 958517)
- › Tension : 1,5 V
- › Packaging : blister de 10 piles dont 2 offertes



	RÉF.	PRIX DE VENTE (€ HT)
Piles alcalines LR03 AAA 8 + 2 offertes	<b>958516</b>	<b>9,00</b>
Piles alcalines LR6 / AA 8 + 2 offertes	<b>958517</b>	<b>9,00</b>



### NEW

**VARTA**

### PILES RECHARGEABLES RECYCLÉES AAA ET AA

#### 5 + 1 OFFERTE

Les piles rechargeables VARTA sont constituées de 11% de matériaux recyclés, pour le respect de l'environnement.

- › Référence IEC :
  - HR03 (Réf. 958518)
  - HR6 (Réf. 958519)
- › Format :
  - AAA (Réf. 958518)
  - AA (Réf. 958519)
- › Capacité :
  - 800 mAh (Réf. 958518)
  - 2100 mAh (Réf. 958519)
- › Tension : 1,2 V



	RÉF.	PRIX DE VENTE (€ HT)
Piles rechargeables recyclées AAA 5 + 1 offerte	<b>958518</b>	<b>18,50</b>
Piles rechargeables recyclées AA 5 + 1 offerte	<b>958519</b>	<b>18,50</b>



# NEW

## MÉTIERS



### NEW

**A****B****C****D**

	ÉCRAN	HDCP	RÉSOLUTION	POWER DELIVERY	LONGUEUR	RÉF.	PRIX DE VENTE (€ HT)
A Conv. USB 3.2 Type-C™	HDMI® + VGA	Oui	3840 x 2160 (max)	Oui - 3A	-	<b>127557</b>	<b>41,29</b>
B Conv. USB 3.2 Type-C™	miniDP / VGA / HDMI®	Oui	3840 x 2160 (max)	-	-	<b>127463</b>	<b>41,90</b>
C Conv. USB 3.2 Type-C™	2 x HDMI® 2.0	Oui	3840 x 2160 @ 60Hz	Non	14,0 cm	<b>127555</b>	<b>74,90</b>
D Conv. HDMI®	Type-C™	Oui	3840 x 2160 @ 60Hz	Oui - 3 A	15,0 cm	<b>127556</b>	<b>32,90</b>



### NEW

## logitech

## zoom

### RALLY BAR MINI

#### BARRE VIDÉO TOUT EN UN PREMIUM POUR LES PETITES SALLES

Logitech Rally Bar Mini est la première barre vidéo pour les petites salles de réunion. Découvrez une visioconférence incroyablement simple, tout en un, avec une qualité audio et vidéo exceptionnelle.

- › USB prêt à l'emploi : se connecte facilement à un PC ou un Mac® sans logiciel supplémentaire
- › Mode appareil : le dispositif informatique intégré vous permet d'exécuter des applications de visioconférence comme Zoom ou Microsoft Teams directement sur l'appareil
- › Conception tout en un : un encombrement minimal et une forme ultrafine facilitent l'installation en évitant de surcharger l'espace



	RÉF. CONSTRUCTEUR	RÉF.	PRIX DE VENTE (€ HT)
Rally Bar - Graphite	960-001311	<b>771734</b>	<b>3332,50</b>
Rally Bar - Blanc	960-001323	<b>771736</b>	<b>3332,50</b>
Rally Bar Mini	960-001339	<b>772049</b>	<b>2499,17</b>



### NEW

## logitech

## zoom

### SCRIBE

#### CAMÉRA POUR TABLEAU BLANC, REPOSANT SUR L'IA

Collaborez et échangez avec vos collègues à distance lors de réunions vidéo grâce à la caméra pour tableau blanc Scribe, dotée d'une intelligence artificielle et d'un superbe design.

- › Prête à l'emploi : Scribe se connecte en USB à n'importe quel ordinateur fixe ou portable.
- › Compatible avec toutes les surfaces de tableau blanc et tous les marqueurs effaçables à sec, la caméra capture une surface allant jusqu'à 183 x 122 cm.
- › Le bouton Share sans fil de Scribe accélère et facilite le partage vidéo des tableaux blancs dans les réunions virtuelles.



	RÉF. CONSTRUCTEUR	RÉF.	PRIX DE VENTE (€ HT)
Scribe	960-001332	<b>771940</b>	<b>1082,50</b>

**NEW****logitech®****MÉTIERS****NEW**

### ÉCOUTEURS ZONE TRUE WIRELESS

#### CASQUES POUR LES ENVIRONNEMENTS DE TRAVIL HYBRIDE

Vos écouteurs Bluetooth® Zone True Wireless vous aident à rester concentré. Certifiés pour Google Meet, Google Voice et Zoom, équipés de micros anti-parasites et de l'ANC hybride adaptée, il s'agit de l'outil idéal pour la collaboration dans des espaces de travail bruyants sans nuire à la qualité, à la productivité et à la créativité.

- › Un son d'une clarté exceptionnelle : trois micros anti-parasites dans chaque écouteur pour distinguer votre voix, ainsi que le micro intérieur pour réduire les bruits parasites grâce à la conduction osseuse.
- › Amenez Zone dans votre vie : les grands transducteurs de 12 mm fournissent un son immersif et la suppression de bruit (active noise cancellation ou ANC) bloque les bruits distrayants, tandis que le mode Transparence permet d'entendre les sons extérieurs.
- › Connexion multipoint fiable : basculez simplement et rapidement entre le smartphone et l'ordinateur sans rater un appel. Le récepteur USB fournit des performances de qualité et une excellente fiabilité.



	RÉF.	PRIX DE VENTE (€ HT)
Écouteurs Zone True Wireless	<b>772275</b>	<b>Nous consulter</b>

**NEW**

### ÉCOUTEURS ZONE WIRED

#### CASQUES POUR LES ENVIRONNEMENTS DE TRAVIL HYBRIDE

Travaillez d'où vous voulez grâce aux écouteurs Logitech® Zone Wired. Certifiés pour Microsoft Teams, les écouteurs Zone Wired garantissent une expérience audio sans faille sur Teams pour discuter et passer des appels audio ou vidéo. La technologie avancée du micro anti-parasite capture chacune de vos paroles avec une clarté incomparable pour améliorer toutes les réunions.

- › Micro anti-parasite sans tige : deux micros beamforming situés sur l'écouteur gauche éliminent les bruits parasites dans les espaces ouverts pour privilégier votre voix.
- › Audio de qualité studio : le matériel de qualité professionnelle lui confère un son net, avec une distorsion minimale et des aimants néodymes qui augmentent le volume.
- › Prêt à l'emploi : les commandes intégrées conservent les fonctions d'appel et de musique à portée de main, tandis que la prise jack audio de 3,5 mm et les adaptateurs USB-C et USB-A (inclus) assurent une compatibilité prête à l'emploi.



	RÉF.	PRIX DE VENTE (€ HT)
Écouteurs Zone Wired	<b>772276</b>	<b>Nous consulter</b>





**NEW**

**EATON**

Powering Business Worldwide

**MÉTIERS**



**NEW**

GARANTIE  
**02**  
ANS

## Gamme d'onduleurs pour la protection de vos équipements résidentiels



### ONDULEUR EATON 3S MINI

#### ASSUREZ LA CONTINUITÉ DE SERVICE DE VOTRE BOX INTERNET ET DES PETITS ÉQUIPEMENTS RÉSIDENTIELS !

C'est un onduleur DC compact et abordable qui protège en plus de votre connexion internet, les caméras IP, les assistants personnels et les contrôleurs intelligents. Il vient compléter l'offre résidentielle Eaton composée de l'onduleur 3S Gen 2 et de la multiprises parafoudre Eaton Protection Box. Avec un design moderne, black & white\* et extra plat, il parfait pour se fondre dans votre décoration intérieure !

\*Noir et blanc

#### Quelle est la valeur ajoutée du Eaton 3S Mini ?

- › Compact et design !
- › Indicateurs LED de batterie
- › 4 adaptateurs pour les différentes tensions des fournisseurs de box internet
- › Batteries **Lithium-ion** : autonomie supérieure !
- › Garantie standard de 2 ans
- › Type de prises d'entrée : Schuko (FR/DIN)
- › Dimensions (L x H x P) : 95.5 x 30 x 136 mm
- › Poids : 400 grammes



	Caméra IP (3 watts)	Jusqu'à 5 heures
	Box tv internet (4 watts)	Jusqu'à 4 heures
	Répéteur WiFi (7 watts)	Jusqu'à 2 heures
	Box internet standard (9 watts)	80 Minutes
	Box internet professionnelle (15 watts)	40 Minutes

	RÉF. CONSTRUCTEUR	RÉF.	PRIX DE VENTE (€ HT)
Onduleur Eaton 3S Mini	3SM36	<b>771881</b>	<b>82,94</b>



# NEW

## PC / MOBILITÉ

**NEW****Dexlan**

### BOÎTIER USB-C TOOL-LESS POUR SSD M.2. NVME/SATA COMBO

**ACCEPTÉ TOUS LES SSD M.2. !**

Construisez votre clé USB de super capacité avec ce boîtier qui permet d'installer sans outil n'importe quel SSD au format M.2. Son capuchon attaché par un cordon protège le connecteur USB-C.



	RÉF.	PRIX DE VENTE (€ HT)
Boîtier USB-C Tool-less pour SSD M.2. NVMe/SATA Combo	<b>924650</b>	<b>27,99</b>

**NEW**

### ADAPTATEUR SATA 2,5" POUR 2 SSD M2 EN RAID

**RAID MIRROR (1) OU STRIPPING (0) !**

- › Compatible M.2 de type 2230/2242/2260/2280
- › Format d'un disque dur 2,5"
- › Raid 0 cumul capacité – Raid 1 backup sécurisé

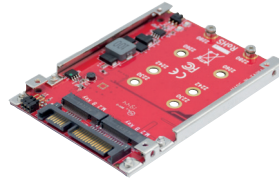

	RÉF.	PRIX DE VENTE (€ HT)
Adaptateur SATA 2,5" pour 2 SSD M2 en RAID	<b>307607</b>	<b>49,99</b>

**NEW****poly****GARANTIE  
02 ANS**

### STUDIO P5 WEBCAM FULL HD 1080P USB 2.0 TYPE-A

**IDÉALE POUR LE TÉLÉTRAVAIL !**

Webcam petite et compacte, la Poly Studio 5 n'en reste pas moins puissante ! Idéale pour le télétravail, elle offre un champéapixelde vision de près de 80° tout en offrant une qualité Full HD 1080p.

- › Résolution Full HD (1080p)
- › Système ePTZ avec autofocus
- › Zoom digital 4x
- › Microphone directionnel unique
- › Intègre un obturateur de confidentialité



	RÉF.	PRIX DE VENTE (€ HT)
Studio P5 Webcam Full HD 1080p USB 2.0 Type-A	<b>469003</b>	<b>134,00</b>
Poly Premier 3 ans pour STUDIO P5	<b>469004</b>	<b>36,00</b>

**NEW****dacomex****GARANTIE  
02 ANS**

### SOURIS TRACKBALL TM350-WBT 2,4GHZ ET BLUETOOTH RECHARGEABLE

**TRACKBALL ET DOUBLE CONNEXION 2.4 GHZ & BLUETOOTH !**

Grâce à sa forme sculptée, la prise en main est rapide et intuitive. Commandé par le pouce, le Trackball de la DACOMEX TM350 offre une manipulation plus proche des souris classiques. Cette particularité vous garantira une adaptation plus rapide et surtout plus efficace.

- › Interface de connexion USB nano 2.4 Ghz ou Bluetooth 4.0 (3 canaux)
- › Résolution : 800-1200-1600-2400 DPI
- › Rechargeable via un câble USB Type-C™ (fourni)



	RÉF.	PRIX DE VENTE (€ HT)
Souris trackball TM350-WBT 2,4Ghz et Bluetooth rechargeable	<b>225166</b>	<b>49,90</b>

**NEW****CHERRY****GARANTIE  
03 ANS**

### CLAVIER KC 4500 ERGO USB NOIR

**POSTURE DÉTENDUE ET CONFORT  
DE TRAVAIL AU QUOTIDIEN !**

Vous souffrez de tensions au niveau des épaules ou autres symptômes désagréables lorsque vous travaillez sur ordinateur ? Souvent, cela est dû à une mauvaise posture. Un clavier ergonomique tel que le CHERRY KC 4500 ERGO peut apporter facilement un soulagement significatif.

- › Dimensions (produit): env. 456 x 217 x 35 mm (avec pieds dépliés : 43 mm.)



	RÉF.	PRIX DE VENTE (€ HT)
Clavier KC 4500 ERGO USB noir	<b>925556</b>	<b>41,66</b>

**NEW****CHERRY****GARANTIE  
03 ANS**

### PACK CLAVIER & SOURIS STREAM DESKTOP RECHARGE SANS FIL NOIR

**PLUS DE PILES À GÉRER !**

Le STREAM DESKTOP RECHARGE est la version Premium du très populaire STREAM DESKTOP.

- › Souris 6 boutons 2400 DPI (optique)
- › Piles NIMH rechargeables fournies + câble de recharge USB-A/USB-C
- › Dimensions (produit): 462 x 162 x 23 mm (clavier), 116 x 65 x 38 mm (souris)



	RÉF.	PRIX DE VENTE (€ HT)
Pack clavier & souris STREAM DESKTOP RECHARGE sans fil noir	<b>925554</b>	<b>70,89</b>



# NEW

## PC / MOBILITÉ



**NEW** dacomex

GARANTIE  
**02** ANS

### PACK CLAVIER ET SOURIS KM800-WBT BLUETOOTH ET 2.4 GHZ

**UN ENSEMBLE CLAVIER / SOURIS IDÉAL POUR LA BUREAUTIQUE !**

L'ensemble Dacomex KM800, en plus d'apporter une touche haut de gamme à votre configuration bureautique, saura s'adapter à tous vos besoins grâce à un fonctionnement soit avec la technologie Bluetooth ou le 2.4 GHz pour plus de polyvalence dans les usages.



	RÉF.	PRIX DE VENTE (€ HT)
Pack clavier & souris KM800-WBT Bluetooth et 2.4 Ghz	<b>225209</b>	<b>69,90</b>



**NEW** dacomex

GARANTIE  
**02** ANS

### DACOMEX PACK CLAVIER ET SOURIS KM500-W 2,4GHZ

**UN PACK SOURIS / CLAVIER SLIM À TARIF COMPÉTITIF !**

Son design très qualitatif et moderne avec ses touches marquées au laser ainsi que sa frappe silencieuse en font un clavier très agréable au quotidien.

› Piles (non fournies) : 1x AAA (clavier) / 1x AA (souris)



	RÉF.	PRIX DE VENTE (€ HT)
Pack Clavier et Souris KM500-W 2,4Ghz	<b>225199</b>	<b>24,99</b>



**NEW** (Intenso)<sup>®</sup>

### CLÉ USB 3.1 FLASH LINE TYPE-C™

Cette clé USB est conçue pour les smartphones, PC et tablettes équipés d'un connecteur Type-C™. Grâce à son interface USB 3.1 Gen1, le taux de transfert peut aller jusqu'à 70 Mo/s. Vos photos, vidéos, musiques ou autres fichiers sont donc transférés rapidement ! Cette clé USB est équipée de la fonction OTG (On-The-Go) ; vous pouvez ainsi l'utiliser sans application. Il vous suffit simplement de connecter la clé sur un smartphone compatible et vous accédez directement à vos fichiers.

- › Connecteur : Type-C™
- › Technologie : 3.1 Gen1
- › Taux de transfert max : 70 Mo/s
- › Couleur : blanc
- › Matériau : plastique
- › Capacité : de 32 à 128 Go

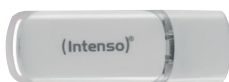

CAPACITÉ	RÉF. CONSTRUCTEUR	RÉF.
32 Go	3538480	<b>168765</b>
64 Go	3538490	<b>168766</b>
128 Go	3538491	<b>168767</b>



**NEW**

### CHARLOTTES JETABLES POUR CASQUES

Ce pack contient 500 charottes jetables pour écouteurs / casques téléphoniques. Vous pourrez ainsi les changer régulièrement pour permettre à vos équipes de partager le matériel téléphonique ou audio en toute sécurité. Grâce à ces charottes, les écouteurs sont protégés des microbes et bactéries, mais également de la poussière. Ces protections n'altèrent pas la qualité du son transmis et elles apportent une sensation agréable à l'oreille.

- › Pack de 500 charottes jetables
- › Conçues pour les casques téléphoniques
- › Diamètre : de 6 à 9 cm
- › Charottes jetables non tissées
- › Couleur : blanche



	RÉF.	PRIX DE VENTE (€ HT)
500 charottes jetables non tissées pour casques	<b>190815</b>	<b>39,90</b>



**NEW**

### MOUSSE NETTOYANTE ANTIBACTÉRIENNE ET VIRUCIDE

Cette mousse virucide est multi-usage : elle nettoie, dégraisse et désinfecte tout type de surface (faites au préalable un essai sur une partie non visible) et sans altérer les supports traités.

- › Bactéricide en 15 minutes
- › Lévirucide en 15 minutes
- › Virucide en 30 minutes
- › Contenance : 650 ml brut / 500 ml net



	RÉF.	PRIX DE VENTE (€ HT)
Mousse nettoyante antibactérienne et virucide	<b>190956</b>	<b>10,20</b>



**NEW**

Raspberry Pi<sup>®</sup>

### RASPBERRY PI400

**UN ORDINATEUR COMPLET DANS UN CLAVIER !**

La fondation Rapsberry réinvente l'ordinateur personnel à très bas coût en intégrant un Pi 4 Go cadencé à 1.8GHz dans un clavier AZERTY.

- › Il conserve ses ports d'extensions et peut gérer 2 écrans HDMI<sup>®</sup> en 4K à 60Hz.
- › Le starter kit fournit tous les accessoires nécessaires pour une mise en service immédiate .



	RÉF.	PRIX DE VENTE (€ HT)
Raspberry Pi 400 AZERTY	<b>151506</b>	<b>69,99</b>
Starter kit Raspberry Pi 400 AZERTY	<b>151507</b>	<b>99,00</b>



# NEW

# logitech®

## PC / MOBILITÉ



### NEW

### CRAYON POUR L'ÉDUCATION

Logitech Crayon est un stylet numérique polyvalent pour iPad offrant une précision au pixel près et qui vous permet de libérer votre créativité. Annotez des PDF, prenez des notes manuscrites ou dessinez un chef-d'œuvre: Logitech Crayon est compatible avec les applications prenant en charge Apple Pencil. Et grâce aux centaines d'applications déjà compatibles Apple Pencil, vous pouvez commencer à apprendre, à collaborer et à créer sur iPad instantanément.



	RÉF. LOGITECH	RÉF.	PRIX DE VENTE (€ HT)
Logitech Crayon - Intense sorbet	914-00046	<b>770830</b>	<b>58,33</b>



### NEW

### COMBO TOUCH POUR IPAD

Le Combo Touch est l'étui clavier qui repousse les limites de la polyvalence. Saisissez, visualisez, dessinez ou lisez avec votre iPad Pro, en protégeant précieusement à tout moment l'avant, l'arrière et les angles. Avec le nouveau trackpad Click-Anywhere ainsi que le clavier emblématique de Logitech détachable de type ordinateur portable, vous pouvez travailler et créer sans effort.



	RÉF. LOGITECH	RÉF.	PRIX DE VENTE (€ HT)
Combo Touch pour Ipad 7ème et 8ème génération	920-009625	<b>770883</b>	<b>124,17</b>
Combo Touch pour Ipad Pro 12.9" 5ème génération	920-010210	<b>771966</b>	<b>191,66</b>
Combo Touch pour Ipad Pro 11" 3ème génération	920-010144	<b>771968</b>	<b>166,66</b>
Combo Touch pour Ipad Air 4ème génération	920-010298	<b>771962</b>	<b>166,66</b>



### NEW

### RUGGED COMBO 3 POUR L'ÉDUCATION

Rugged Combo 3 est un étui clavier de protection ultra-fin qui permet aux élèves de taper, de créer et d'apprendre. Les touches étanches et résistantes aux frottements et un étui conçu pour résister à des chutes de 1,2 m de hauteur (supérieur aux normes militaires de protection contre les chutes) en font l'outil d'apprentissage parfait pour étudier n'importe où, en classe, à la maison et dans tous les endroits où les élèves peuvent aller. Rugged Combo 3 a été conçu en collaboration avec des éducateurs, des administrateurs et des spécialistes informatiques pour offrir aux élèves une expérience d'apprentissage exceptionnelle sur iPad.



	RÉF. LOGITECH	RÉF.	PRIX DE VENTE (€ HT)
Rugged Combo 3 pour l'éducation - Bleu	920-009657	<b>771372</b>	<b>116,66</b>



### NEW

### MK120 POUR L'ÉDUCATION

Le combo de clavier-souris filaires du MK120 propose dans cette version pour l'éducation, une surcouche en silicone qui recouvre l'ensemble du clavier, épousant parfaitement la forme de chaque touche. Retirable, celle-ci permet le nettoyage fréquent tout en gardant un confort de frappe. Ce produit est garanti 3 ans.



	RÉF. LOGITECH	RÉF.	PRIX DE VENTE (€ HT)
MK120 pour l'éducation- Noir	920-010036	<b>771932</b>	<b>20,83</b>



### NEW

### MK270 POUR L'ÉDUCATION

Le combo de clavier-souris sans fil du MK270 propose dans cette version pour l'éducation, une surcouche en silicone qui recouvre l'ensemble du clavier, épousant parfaitement la forme de chaque touche. Retirable, celle-ci permet le nettoyage fréquent tout en gardant un confort de frappe. Ce produit est garanti 3 ans.



	RÉF. LOGITECH	RÉF.	PRIX DE VENTE (€ HT)
MK270 pour l'éducation- Noir	920-010038	<b>771937</b>	<b>33,33</b>



### NEW

### C270 POUR L'ÉDUCATION

Grâce à la webcam C270 HD, passez des appels vidéo nets et précis (720p/30ips) sur grand écran. La correction automatique de l'éclairage fait ressortir votre meilleur éclat en couleurs naturelles. Ce produit est garanti 3 ans.

- › Appels vidéo hd 720p sur grand écran
- › Micro antiparasite mono
- › Correction automatique de l'éclairage



	RÉF. LOGITECH	RÉF.	PRIX DE VENTE (€ HT)
C270 pour l'éducation	960-001381	<b>771976</b>	<b>29,16</b>

**NEW****logitech®****PC / MOBILITÉ****NEW****H111 POUR L'ÉDUCATION**

Voilà un moyen simple de discuter à partir de votre ordinateur, smartphone ou tablette. Ce casque comporte une prise audio standard de 3,5 mm et offre une compatibilité avec la plupart des systèmes d'exploitation et plateformes. C'est un outil essentiel pour entendre et se faire entendre, le tout avec un son clair et précis. Ce produit est garanti 3 ans.



	RÉF. LOGITECH	RÉF.	PRIX DE VENTE (€ HT)
H111 pour l'éducation- Noir	981-001000	<b>771933</b>	<b>16,66</b>

**NEW****RUGGED COMBO 3 TOUCH POUR L'ÉDUCATION**

Rugged Combo 3 Touch est un étui clavier mince et protecteur avec trackpad Multi-Touch intégré pour iPad (7e 8e génération), connecté grâce à Smart Connector, il devient l'outil parfait pour les élèves, que ce soit à l'école, à la maison ou partout où leurs projets les emmènent. Les touches étanches et résistantes aux frottements et l'étui durable en font l'outil parfait pour apprendre n'importe où. Conçu en collaboration avec des enseignants et des responsables de la high-tech, cet étui permet d'offrir aux étudiants une expérience d'apprentissage exceptionnelle sur iPad.



	RÉF. LOGITECH	RÉF.	PRIX DE VENTE (€ HT)
Rugged Combo 3 Touch pour l'éducation - Bleu	920-010362	<b>772063</b>	<b>141,66</b>

**NEW****ERGO K860**

Le clavier ergonomique ERGO K860, est conçu pour une meilleure posture, moins de tensions et plus de soutien. Saisissez plus naturellement avec un clavier en deux parties, incurvé, qui améliore la position de frappe. La forme inclinée réduit les tensions musculaires sur les poignets et les avant-bras tout en gardant les mains et les épaules détendues.



	RÉF. LOGITECH	RÉF.	PRIX DE VENTE (€ HT)
ERGO K860	920-010104	<b>771737</b>	<b>99,17</b>

**NEW****ERGO M575**

Minimisez les mouvements et maximisez votre confort avec ERGO M575, un trackball sans fil à la forme ergonomique sculptée. Votre main et votre bras restent détendus car vous n'avez pas besoin de bouger votre bras pour déplacer le curseur. La commande de pouce souple et réactive peut être utilisée partout, et comme il n'a pas à être déplacé, ERGO M575 convient parfaitement à des espaces de bureau réduits.



	RÉF. LOGITECH	RÉF.	PRIX DE VENTE (€ HT)
ERGO M575 - Graphite	910-005872	<b>771366</b>	<b>41,66</b>
ERGO M575 - Off white	910-005870	<b>771439</b>	<b>41,66</b>

**NEW****MX ANYWHERE 3 POUR MAC**

La souris sans fil MX Anywhere 3 pour Mac est conçue pour fonctionner en toute simplicité sur votre Mac et votre iPad. Elle possède une roulette de défilement en acier usiné et des revêtements latéraux en silicone assurant une bonne prise pour un aspect tactile poussé au maximum.



	RÉF. LOGITECH	RÉF.	PRIX DE VENTE (€ HT)
MX Anywhere 3 pour Mac	910-005991	<b>770932</b>	<b>74,99</b>

**NEW****MX MASTER 3 POUR MAC**

La souris MX Master 3 pour Mac est conçue pour fonctionner en toute simplicité sur votre Mac et votre iPad. Avec sa finition en gris sidéral, la souris MX Master 3 pour Mac est notre outil le plus rapide, le plus précis et le plus confortable pour les créateurs de contenu numérique.



	RÉF. LOGITECH	RÉF.	PRIX DE VENTE (€ HT)
MX MASTER 3 pour Mac	910-005696	<b>770873</b>	<b>90,83</b>





# NEW



# Microsoft

## PC / MOBILITÉ



### NEW

### MICROSOFT MODERN USB HEADSET

**CERTIFIÉ MICROSOFT TEAMS ET DOTÉ D'UNE TRÈS HAUTE QUALITÉ AUDIO**

Connectez-vous rapidement à un appel et restez concentré grâce à l'audio de haute qualité, au micro réducteur de bruit et aux boutons de commandes intuitifs pour gérer vos appels Microsoft Teams et plus encore.

- › Design léger et confortable pour être porté toute la journée.
- › Un micro avec réduction de bruit de fond
- › Le micro se relève pour passer en mode muet.
- › Un bouton Microsoft Teams.



	RÉF. MICROSOFT	RÉF.	PRIX DE VENTE (€ HT)
Modern USB Headset	61D-00013	<b>771759</b>	<b>49,99</b>
Modern USB Headset for business	61G-00002	<b>771765</b>	<b>47,49</b>



### NEW

### MICROSOFT DESIGNER COMPACT KEYBOARD

**CLAVIER BLUETOOTH® COMPACT**

Un clavier compact et élégant qui vous suit partout. Facile à glisser dans un sac, il sera votre allié idéal aussi bien chez vous qu'en déplacement.

- › Clavier AZERTY sans fil Bluetooth (disposition Française)
- › Design compact, fin et léger, facile à transporter
- › Espacement optimisé des touches, légère inclinaison du clavier, pour un meilleur confort de frappe
- › Touches d'accès direct : emoji et capture d'écran
- › Compatible Windows, Mac, Android, Chrome OS, iPad
- › Un bouton Microsoft Teams.



	RÉF. MICROSOFT	RÉF.	PRIX DE VENTE (€ HT)
Designer compact keyboard (Noir)	21Y-00005	<b>768682</b>	<b>66,66</b>
Designer compact Keyboard (Gris glacier)	21Y-00035	<b>768692</b>	<b>66,66</b>



### NEW

### MICROSOFT BLUETOOTH ERGONOMIC MOUSE

**SOURIS BLUETOOTH ERGONOMIQUE**

La Microsoft Bluetooth Ergonomic Mouse est une nouvelle souris à la conception ergonomique avec repose-poignets intégré pour une navigation confortable tout au long de la journée.

- › Repose-pouce intégré pour un confort longue durée
- › Autonomie longue durée (jusqu'à 15 mois)
- › Molette en métal et patins en téflon pour une navigation fluide et précise
- › Compatible Windows, MacBook (macOS), ChromeBook (Chrome OS), Android, iPad (iPadOS)



	RÉF. MICROSOFT	RÉF.	PRIX DE VENTE (€ HT)
Bluetooth Ergonomic Mouse	222-00004	<b>768679</b>	<b>50,00</b>
Bluetooth Ergonomic Mouse for business	22B-00004	<b>768693</b>	<b>37,50</b>



### NEW

### MICROSOFT WIRELESS NUMBER PAD

**PAVÉ NUMÉRIQUE BLUETOOTH**

Le pavé numérique Bluetooth Microsoft vous permet de saisir plus facilement et plus confortablement les chiffres, idéal sur les appareils qui n'ont pas de touches numériques dédiées.

- › Facilite la saisie numérique pour les ordinateurs et tablettes sans pavé numérique intégré
- › Touche d'accès direct à la calculatrice
- › Connexion sur jusqu'à 3 appareils simultanément
- › Compatible Windows, MacBook (macOS), ChromeBook (Chrome OS), Android, iPad (iPadOS)

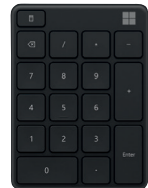

	RÉF. MICROSOFT	RÉF.	PRIX DE VENTE (€ HT)
Wireless Number Pad (noir)	230-00013	<b>768668</b>	<b>29,16</b>
Wireless Number Pad (Gris glacier)	230-00029	<b>768674</b>	<b>29,16</b>



### NEW

### MICROSOFT BLUETOOTH KEYBOARD

**CLAVIER BLUETOOTH**

Microsoft Bluetooth® Keyboard est un clavier moderne et abordable avec pavé numérique intégré qui permet de profiter pleinement de l'expérience Windows 10 et Office 365 au quotidien.

- › Une touche dédiée à Office 365 pour accéder rapidement à vos documents
- › Touches silencieuses
- › Portée sans fil : jusqu'à 10m en espace ouvert et jusqu'à 5m dans un environnement de bureau
- › Compatible Windows 10/8.1; compatible IOS/macOS et Android (avec fonctionnalités limitées)



	RÉF. MICROSOFT	RÉF.	PRIX DE VENTE (€ HT)
Bluetooth Keyboard	Q52-00005	<b>766473</b>	<b>50,00</b>



### NEW

### MICROSOFT ERGONOMIC KEYBOARD

**CLAVIER ERGONOMIQUE**

Le Microsoft Ergonomic Keyboard bénéficie du savoir-faire reconnu de Microsoft en matière d'accessoires ergonomiques pour offrir un clavier confortable, moderne et adapté à de longues heures d'utilisation.

- › Repose-poignets et touches en dôme pour un positionnement naturel de vos mains
- › Touche d'accès direct à Office 365 (Word, Excel, PowerPoint, et plus)
- › Connexion filaire USB
- › Touche de raccourci Emoji



	RÉF. MICROSOFT	RÉF.	PRIX DE VENTE (€ HT)
Ergonomic Keyboard	LXM-00005	<b>768688</b>	<b>55,00</b>
Ergonomic Keyboard for business	LXN-00005	<b>766482</b>	<b>59,00</b>



# NEW

# MOBILIS®

CARE & CARRY

## PC / MOBILITÉ



### NEW

#### SKIN - HOUSSE A MÉMOIRE DE FORME 12.5-14"

- › Absorbe les chocs : technologie de mousse à mémoire de forme
- › Protège des rayures : intérieur tout doux
- › Facilement transportable : fine et légère
- › Bicolore



	COULEUR	RÉF. MOBILIS	RÉF.	PRIX DE VENTE (€ HT)
Memory form	Noir / Gris	049016	<b>771860</b>	<b>27,49</b>
Memory form	Gris / Rose	049015	<b>771854</b>	<b>27,49</b>



### NEW

#### SPECTRUM - COQUE DE PROTECTION RENFORCÉE, ANTIMICROBIENNE & RECYCLÉE

- › Résistance aux chutes et aux chocs
- › Mince et protecteur
- › Antimicrobien : élimine 99% des microbes en 2h
- › 60% recyclée et 100% recyclable
- › Disponible pour plusieurs marques et modèles.



**Antimicrobienne**  
**60% recyclée et**  
**100% recyclable !**

	MODÈLE	RÉF. MOBILIS	RÉF.	PRIX DE VENTE (€ HT)
SPECTRUM Case solid black mat	Galaxy A32 4G	066005	<b>771861</b>	<b>22,49</b>
SPECTRUM Case solid black mat	Galaxy A52	066004	<b>771863</b>	<b>22,49</b>
SPECTRUM Case solid black mat	iPhone 12/12 Pro	066008	<b>771853</b>	<b>22,49</b>



### NEW



#### PROTECH - COQUE DE PROTECTION RENFORCÉE AVEC TRÉPIED & POIGNÉE ROTATIVE 360°

- › Résistance aux chutes : jusqu'à 400 chutes de 1.2 m
- › Systèmes brevetés contre les chocs
- › Accessoires d'ergonomie et portabilité inclus
- › Fabrication française
- › 30% recyclée et 100% recyclable
- › Disponible pour plusieurs marques et modèles.



**30% recyclée et**  
**100% recyclable !**



	MODÈLE	RÉF. MOBILIS	RÉF.	PRIX DE VENTE (€ HT)
PROTECH STARTER Pack FR	Galaxy Tab A7 10.4"	067001	<b>772047</b>	<b>44,99</b>
PROTECH STARTER Pack FR	Galaxy Tab Active 3 - 8"	067002	<b>772043</b>	<b>44,99</b>
PROTECH STARTER Pack FR	iPad 2020 10.2" (8th/7th gen)	067003	<b>772035</b>	<b>44,99</b>
PROTECH STARTER Pack FR	Surface Go 2 / Surface Go	067004	<b>772277</b>	<b>53,99</b>



### NEW

#### PROTÈGE ÉCRAN

##### ANTI-CHOCs IK06 LE PROTÈGE-ÉCRAN INCASSABLE

- › Incassable et souple : meilleure protection anti-chocs du marché (IK06)
- › Antimicrobien : élimine 99% des microbes en moins de 24h
- › Oléophobe : repousse l'eau, la graisse et les saletés
- › Disponible pour plusieurs marques et modèles.



**Antimicrobien !**

	MODÈLE	RÉF. MOBILIS	RÉF.	PRIX DE VENTE (€ HT)
Screen Protector Anti-Shock IK06	Galaxy A32 4G	036234	<b>766186</b>	<b>31,66</b>
Screen Protector Anti-Shock IK06	Galaxy A52 4G/5G	036232	<b>771843</b>	<b>7,49</b>
Screen Protector Anti-Shock IK06	iPhone 12/ iPhone 12 Pro	036221	<b>771800</b>	<b>7,49</b>



# NEW

## PC / MOBILITÉ



### NEW Targus®

#### SUPPORT ERGONOMIQUE ANTIMICROBIEN POUR ORDINATEUR PORTABLE

- › La protection antimicrobienne DefenseGuard™ est infusée dans le produit pour une surface plus propre.
- › Elle élimine et empêche la croissance des bactéries sur les surfaces et les points de contact du produit.
- › Support pour ordinateur portable doté de trois angles ajustables 33,5°, 38°, 42,5°
- › Conception arrondie pour réduire le glissement de l'ordinateur portable
- › Se replie à plat, facile à ranger ou suffisamment léger pour l'emporter en déplacement



	RÉF. CONSTRUCTEUR	RÉF.	PRIX DE VENTE (€ HT)
Support ergonomique	AWE802AMGL	<b>771984</b>	<b>32,99</b>



### NEW Targus®

#### SOURIS ERGONOMIQUE SANS FIL ANTIMICROBIENNE

- › La protection antimicrobienne DefenseGuard™ est infusée dans le produit pour une surface plus propre.
- › Elle élimine et empêche la croissance des bactéries sur les surfaces et les points de contact du produit.
- › Finition mate avec des détails chromés et revêtement doux au toucher
- › Conçue ergonomiquement pour les droitiers, elle imite l'alignement naturel du poignet
- › Capteur Blue Trace avec une résolution de 1600 DPI personnalisable
- › Fonctionne sur pratiquement toutes les surfaces, y compris le verre



	RÉF. CONSTRUCTEUR	RÉF.	PRIX DE VENTE (€ HT)
Souris ergonomique	AMW584GL	<b>772019</b>	<b>44,99</b>



### NEW Targus®

#### CLAVIER BLUETOOTH® MULTIPLATEFORME

- › La compatibilité multiplateforme fonctionne avec Windows®, Mac®, iOS et Android™
- › Connexion sans fil Bluetooth® 3.0 avec une portée de 10 mètres
- › Sa conception ultra mince et compacte permet de l'emporter partout
- › Touches à interrupteur à ciseaux pour une meilleure réponse de frappe
- › L'indicateur d'autonomie de la batterie vous fait savoir à quel moment remplacer les piles
- › Bouton marche/arrêt
- › 2 piles AAA incluses



	RÉF. CONSTRUCTEUR	RÉF.	PRIX DE VENTE (€ HT)
Clavier Bluetooth®	AKB55FR	<b>767402</b>	<b>29,99</b>



### NEW Targus®

GARANTIE  
**02**  
ANS

#### STATION D'ACCUEIL USB-C MODE ALT DP ÉCRAN 4K HDMI® OU VGA

- › Connectez un écran HDMI® externe (résolution max 4K à 30 Hz) ou un écran VGA (résolution max 1920x1200 à 60 Hz)
- › Connectez-vous rapidement et en toute sécurité à Internet grâce au port Gigabit Ethernet
- › Ajoutez 2 ports USB-A 3.2 Gen 1 (dont 1 à charge rapide) et 1 port USB-C 3.2 Gen 1 à votre périphérique hôte
- › Débit de transfert de données jusqu'à 5 Gb/s par port USB-A ou USB-C



	RÉF. CONSTRUCTEUR	RÉF.	PRIX DE VENTE (€ HT)
Station d'accueil USB-C	DOCK419EUZ	<b>767489</b>	<b>89,99</b>



### NEW poly

#### KIT STUDIO P5

##### AJOUTEZ L'IMAGE À L'AUDIO !

Webcam USB-A 1080p auto-focus et zoom 4x



Inclus dans  
chacun des kits



Réf. 463214



Réf. 463324



Réf. 464205



Réf. 462005

	RÉF. CONSTRUCTEUR	RÉF.	PRIX DE VENTE (€ HT)
Kit Blackwire 3210 USB-A et Webcam Studio P5	2200-87120-025	<b>463214</b>	<b>129,00</b>
Kit Blackwire 3325 USB-A et Webcam Studio P5	2200-87130-025	<b>463324</b>	<b>154,80</b>
Kit Voyager 4220 UC Bluetooth et Webcam Studio P5	2200-87140-025	<b>464205</b>	<b>232,20</b>
Kit Speakerphone SYNC 20 et Webcam Studio P5	2200-87150-025	<b>462005</b>	<b>223,60</b>

# La connectique en un clin d'oeil

## INFRASTRUCTURE

### RJ45 / Ethernet

P. 4 - 24 à 35 - 39 à 47



### RJ45 à repérage lumineux

P. 35 - 36 - 313



### Plastron

P. 56 - 57 - 260 à 263



### Fibre optique SC

P. 9 à 14



### Fibre optique ST

P. 9 à 14



### Fibre optique LC

P. 9 à 14



### Électricité

P. 5 - 270 à 282



### Téléphonie / ADSL

P. 311 à 315



## VIDÉO

### VGA / SVGA

P. 4 - 58 à 60



### HDMI®

P. 4 - 63 à 69



### DVI

P. 4 - 60 - 61



### DisplayPort

P. 4 - 70 à 73



### BNC

P. 196



### TV / satellite

P. 273



## INFORMATIQUE

### Type-C™

P. 5 - 74 - 75 - 388

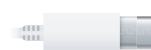

### USB

P. 5 - 75 à 79 - 388 à 389



### Lightning®

P. 388



### Série / Parallèle

P. 80 à 82

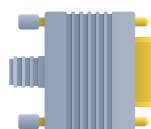

### SATA / eSATA

P. 333 - 334



### Connectique interne

P. 335 - 336



### Type-N

P. 115



### RP-SMA

P. 115



## AUDIO

### Jack

P. 5 - 54 - 55



### RCA

P. 55



### Quick disconnect

P. 297



### RJ9

P. 297 - 311 - 315



# dacomex

La solution PRO pour vos linéaires de connectique déclinée en 4 univers produits

Une gamme complète en version boîte ou sachet, respectueuse de l'environnement :

- 3 formats de boîte en carton 100% recyclable
- 2 formats de sachet zip refermable en plastique PET1 100% recyclable
- Parfaitement adaptée à tous vos linéaires
- Gamme européenne, documentée en 9 langues



160 x 235 mm



220 x 248 mm

180 x 40 x 190 mm



145 x 30 x 145 mm

80 x 25 x 120 mm



## DISPLAY

Convertisseurs DisplayPort - Convertisseurs HDMI® - Convertisseurs USB - Cordons DisplayPort - Cordons DVI-D - Cordons HDMI® - Cordons SVGA

	LONGUEUR	RÉF. SACHET	PRIX DE VENTE (€ HT)	RÉF. BOÎTE	PRIX DE VENTE (€ HT)
Cordon VGA avec ferrites	1,8 m	194009	13,98	199033	15,42
Cordon VGA avec ferrites	3,0 m	194010	16,85	-	-
Cordon DVI-D Single Link	1,8 m	194020	9,20	-	-
Cordon HDMI® haute vitesse avec Ethernet	1,0 m	-	-	199044	7,88
Cordon HDMI® haute vitesse avec Ethernet	2,0 m	194021	9,32	199027	10,35
Cordon HDMI® 2.0 haute vitesse avec Ethernet	2,0 m	-	-	199041	15,18
Cordon HDMI® haute vitesse avec Ethernet	3,0 m	194022	11,99	199046	13,44
Cordon HDMI® haute vitesse avec Ethernet	5,0 m	-	-	199040	17,40
Cordon HDMI® vers DVI	2,0 m	194019	14,96	-	-
Adaptateur HDMI® articulé	-	194023	9,44	-	-
Cordon DisplayPort 1.2	1,5 m	-	-	199034	26,92
Cordon DisplayPort 1.2	2,0 m	194027	25,77	-	-
Cordon DisplayPort 1.2	3,0 m	-	-	199035	35,90
Cordon DisplayPort 1.4	2,0 m	-	-	199071	28,23
Cordon DisplayPort 1.2 vers Mini DisplayPort 1.2	2,0 m	194028	9,54	-	-
Cordon DisplayPort 1.1 vers DVI-D	1,8 m	194024	18,97	199057	20,42
Cordon DisplayPort 1.1 vers HDMI®	2,0 m	194025	25,95	199036	26,97
Cordon Mini DisplayPort 1.1 vers VGA	2,0 m	194026	43,88	-	-
Convertisseur actif DisplayPort 1.2 vers VGA	-	194015	24,24	199059	25,16
Convertisseur actif DisplayPort 1.2 vers DVI	-	-	-	199060	35,89
Convertisseur actif Mini DisplayPort 1.1 vers DVI	-	-	-	199062	24,99
Convertisseur actif Mini DisplayPort 1.1 vers HDMI®	-	-	-	199061	35,00
Convertisseur DisplayPort 1.1 vers DVI	-	194016	16,98	199048	17,88
Convertisseur DisplayPort 1.1 vers HDMI®	-	194018	19,24	199038	18,72
Convertisseur DisplayPort 1.1 vers HDMI®, DVI ou VGA	-	-	-	199058	53,91
Convertisseur HDMI® vers VGA	-	194005	35,74	199049	36,66
Convertisseur HDMI® vers VGA + audio	-	194006	40,58	-	-
Convertisseur Mini DisplayPort 1.1 vers VGA	-	194017	23,16	-	-
Convertisseur Mini DisplayPort 1.1 vers HDMI®, DVI ou VGA	-	-	-	199045	37,90
Convertisseur USB 3.2 Type-C™ vers VGA	-	194007	31,93	199014	32,83
Convertisseur USB 3.2 Type-C™ vers VGA avec Power Delivery	-	-	-	199066	41,90
Convertisseur USB 3.2 Type-C™ vers HDMI® 2.0	-	-	-	199021	43,90
Convertisseur USB 3.2 Type-C™ vers HDMI® 2.0 avec Power Delivery	-	-	-	199032	39,90
Convertisseur USB 3.2 Type-C™ vers DisplayPort 1.2	-	194008	25,05	199013	29,90
Cordon USB 3.2 Type-C™ vers HDMI® 2.0	1,8 m	-	-	199070	40,62







Près de 200 produits qualitatifs qui répondent aux standards de fabrication les plus rigoureux



Des références « best sellers » incontournables pour votre boutique



Un design attractif et valorisant pour vos linéaires



Une gamme européenne : caractéristiques techniques en multilingue



## COMPUTER

### Cordons et rallonges USB - Cordons d'alimentation - Antivols - Pavé numérique



	LONGUEUR	RÉF. SACHET	PRIX DE VENTE (€ HT)	RÉF. BOÎTE	PRIX DE VENTE (€ HT)
Antivol à code	2,0 m	<b>194001</b>	<b>24,08</b>	<b>199018</b>	<b>25,33</b>
Antivol à clé simple	2,0 m	<b>194002</b>	<b>24,83</b>	<b>199065</b>	<b>25,99</b>
Antivol à clé à 3 têtes	2,0 m	-	-	<b>199073</b>	<b>48,16</b>
Cordon USB 2.0 Type-A / micro USB B noir	1,0 m	<b>194004</b>	<b>8,23</b>	<b>199023</b>	<b>9,36</b>
Cordon USB 2.0 Type-A / mini USB B noir	2,0 m	<b>194003</b>	<b>8,86</b>	-	-
Cordon USB 2.0 Type-A / micro USB B blanc	1,8 m	-	-	<b>199025</b>	<b>9,90</b>
Cordon réversible USB 2.0 Type-A / micro USB B noir	1,0 m	-	-	<b>199029</b>	<b>7,50</b>
Cordon USB 2.0 Type-A / mini USB B noir	1,5 m	-	-	<b>199031</b>	<b>9,86</b>
Cordon USB 2.0 Type-A / Type-B noir	1,8 m	<b>194031</b>	<b>2,82</b>	<b>199012</b>	<b>3,95</b>
Rallonge USB 2.0 Type-A / Type-A grise	2,0 m	<b>194032</b>	<b>5,91</b>	<b>199030</b>	<b>7,03</b>
Rallonge USB 3.2 Gen1 Type-A / Type-A noire	1,8 m	-	-	<b>199024</b>	<b>16,84</b>
Cordon USB 2.0 Type-A / Type-CTM noir	1,0 m	<b>194029</b>	<b>9,22</b>	-	-
Cordon USB 3.2 Gen1 Type-A / Type-CTM noir	1,0 m	<b>194030</b>	<b>12,32</b>	<b>199050</b>	<b>13,22</b>
Adaptateur USB 3.2 Gen1 Type-A / Type-CTM	-	-	-	<b>199056</b>	<b>9,90</b>
Cordon USB 3.2 Gen2 Type-CTM / Type-CTM	1,0 m	-	-	<b>199067</b>	<b>23,50</b>
Cordon d'alimentation PC CEE7 / C13 noir	1,8 m	<b>194033</b>	<b>6,08</b>	-	-
Cordon d'alimentation PC CEE7 / C5 pour PC portable	1,8 m	<b>194034</b>	<b>6,60</b>	-	-
Pavé numérique USB	-	-	-	<b>199074</b>	<b>14,77</b>



## NETWORK

### Cordons réseau - Fibres optiques - Prises gigogne



	LONGUEUR	RÉF. SACHET	PRIX DE VENTE (€ HT)	RÉF. BOÎTE	PRIX DE VENTE (€ HT)
Cordon RJ45 CAT. 6 F/UTP blanc	0,5 m	-	-	<b>199006</b>	<b>8,57</b>
Cordon RJ45 CAT. 6 F/UTP gris	10,0 m	-	-	<b>199069</b>	<b>28,74</b>
Cordon RJ45 CAT. 6 F/UTP LSOH snagless blanc	1,0 m	-	-	<b>199052</b>	<b>10,36</b>
Cordon RJ45 CAT. 6 F/UTP LSOH snagless blanc	2,0 m	-	-	<b>199053</b>	<b>11,83</b>
Cordon RJ45 CAT. 6 F/UTP LSOH snagless blanc	3,0 m	-	-	<b>199054</b>	<b>12,78</b>
Cordon RJ45 CAT. 6 F/UTP LSOH snagless blanc	5,0 m	-	-	<b>199055</b>	<b>20,02</b>
Cordon RJ45 CAT. 6 F/UTP LSOH snagless gris	2,0 m	<b>194035</b>	<b>10,80</b>	-	-
Cordon RJ45 CAT. 6 F/UTP LSOH snagless gris	3,0 m	<b>194036</b>	<b>11,75</b>	-	-
Cordon RJ45 CAT. 6 F/UTP LSOH snagless gris	5,0 m	<b>194037</b>	<b>18,57</b>	-	-
Cordon RJ45 CAT. 6A S/FTP gris	1,5 m	<b>194038</b>	<b>13,86</b>	-	-
Cordon RJ45 CAT. 6A S/FTP gris	3,0 m	<b>194039</b>	<b>17,01</b>	-	-
Cordon RJ45 CAT. 6A S/FTP gris	10,0 m	<b>194040</b>	<b>39,36</b>	-	-
Jarretière simplex OS2 SC-APC / SC-APC	3,0 m	-	-	<b>199051</b>	<b>13,74</b>
Jarretière simplex OS2 SC-APC / SC-UPC	3,0 m	-	-	<b>199047</b>	<b>15,90</b>
Prise gigogne filtre ADSL T vers RJ11	-	-	-	<b>199072</b>	<b>6,37</b>



## AUDIO

### Cordons et rallonges jack - Doubleurs et adaptateurs audio



	LONGUEUR	RÉF. SACHET	PRIX DE VENTE (€ HT)	RÉF. BOÎTE	PRIX DE VENTE (€ HT)
Adaptateur micro et casque stéréo jack 3.5 mm	-	<b>194013</b>	<b>8,60</b>	<b>199007</b>	<b>9,50</b>
Cordon stéréo jack 3.5 mm	1,8 m	<b>194012</b>	<b>6,02</b>	<b>199003</b>	<b>6,95</b>
Doubleur stéréo jack 3.5 mm	0,15 m	<b>194014</b>	<b>2,90</b>	-	-
Ecouteurs intra-auriculaires jack 3.5 mm blanc	1,2 m	-	-	<b>199063</b>	<b>9,92</b>
Rallonge audio stéréo jack 3.5 mm	3,0 m	<b>194011</b>	<b>5,57</b>	<b>199001</b>	<b>8,25</b>



# Solutions connectiques et infrastructures réseau

Fibre optique 6

Connectique réseau 23

Connectique audiovisuelle et informatique 53

Baies et coffrets 83

Jarrières optiques

Page 9

Panneaux de brassage

Page 101





Baie serveur

Page 86

Cordons RJ45

Page 25

## Fibre optique

Choisir sa jarretière optique	8
Jarretières optiques haute densité	9 à 11
Jarretières Uniboot et jarretières opérateur	12
Jarretières optiques standard	13 - 14
Câbles fibres optiques à la coupe	15
Boîtiers de raccordement FTTH avec câble abonné	16
Boîtiers de raccordement FTTH	17
Tiroirs optiques et accessoires	18 à 20
Accessoires fibre optique	21
Aiguilles de tirage et fibres optiques sur mesure	22

# Choisir sa jarretière optique



## Choisir sa jarretière optique

L'infrastructure en place et vos besoins futurs sont déterminants dans le choix d'une jarretière optique et nous vous accompagnons dans ce choix en vous en expliquant les différents composants.

FIBRE OPTIQUE

### 1 Le choix du mode

#### A Fibre monomode

Une seule longueur d'onde dans l'âme du câble. Aucune interférence ni aucun chevauchement entre les différentes longueurs d'onde. La fibre monomode convient aux réseaux à très haut débit étendus sur de grandes surfaces grâce à une distance maximale de 40 km.

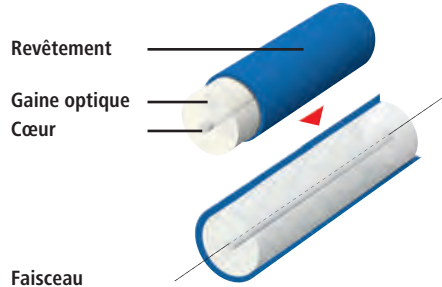

Les différents types de fibres monomodes :

TYPE DE FIBRE	DIAMÈTRE DE LA FIBRE	LONGUEUR D'ONDE	LONGUEUR PAR VITESSE					BANDE PASSANTE	UTILISATION
			100 MBPS	1 GBPS	10 GBPS	40 GBPS	100 GBPS		
OS1 / OS2	9/125µ	1550 nm	-	-	40000 m	40000 m	40000 m	Illimitée	Déport très longue distance

#### B Fibre multimode

Passage de plusieurs longueurs d'onde dans une âme plus large, plusieurs types de données peuvent être transmis. La fibre multimode convient aux réseaux à haut débit sur des distances moindres, inférieures à 5 km ou des datacenters.

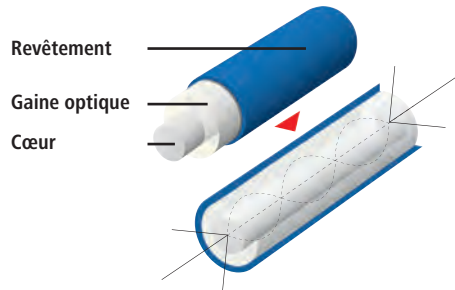

Les différents types de fibres multimodes :

TYPE DE FIBRE	DIAMÈTRE DE LA FIBRE	LONGUEUR D'ONDE	LONGUEUR PAR VITESSE					BANDE PASSANTE	UTILISATION
			100 MBPS	1 GBPS	10 GBPS	40 GBPS	100 GBPS		
OM 1	62,5/125µ	850 nm	300 m	275 m	26 m	-	-	200 MHz	Déport longue distance (< 4 km)
OM 2	50/125µ	850 nm	550 m	550 m	82 m	-	-	500 MHz	Déport longue distance (< 4 km)
OM 3	50/125µ	850 nm	300 m	550 m	300 m	100 m	100 m	1500 MHz	Datacenter
OM 4	50/125µ	850 nm	550 m	11000 m	400 m	150 m	150 m	3500 MHz	Datacenter
OM 5	50/125µ	850 nm / 953 nm	-	-	400 m	150 m	150 m	3500 MHz	Datacenter

### 2 Le choix des connecteurs

Au fil du temps, un grand nombre de connecteurs fibre optique ont été introduits sur le marché. Nous supportons les principaux standards.

D'une manière générale, les derniers standards ratifiés désignent le connecteur «LC» comme la connectique du futur pour utilisation en datacenter.

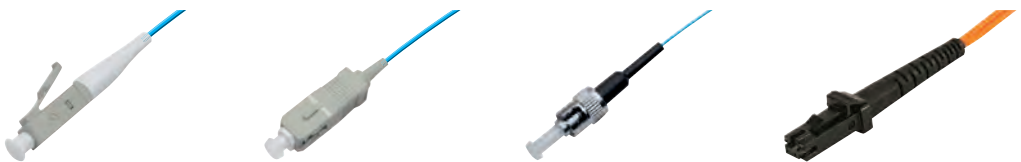

	CONNECTEUR LC "LUCENT CONNECTOR"	CONNECTEUR SC "SUBSCRIBER CONNECTOR"	CONNECTEUR ST "STRAIGHT TIP"	CONNECTEUR MTRJ "MECHANICAL TRANSFERT REGISTERED JACK"
AVANTAGES	Encombrement réduit	Connecteur solide et connexion fiable	Verrouillage sécurisé	Connecteur duplex avec 2 fibres
MATERIAU	Plastique	Plastique	Métal	Plastique
DIAMÈTRE FERULE	1,25 mm	2,5 mm	2,5 mm	Ferule MT
VERROUILLAGE	"Push pull"	"Push pull"	Baïonnette	Support de serrage
STANDARD	IEC 61754-20	IEC 61751-4	IEC 61754-2	IEC 61754-18
REMARQUES	Connexions haute densité, transceivers SFP et SFP+...	Applications LAN multiples et telecom	Resté un standard pendant longtemps, celui-ci est en fin de vie	Applications LAN en connexion duplex multimode

# Jarretières optiques haute densité

## Jarretière optique duplex APC et UPC

- › Gaine : LSOH
- › Température de fonctionnement : -20 <> 75 °C
- › Conditionnement : sachet individuel avec rapport de test



GARANTIE  
**20**  
ANS

FIBRE OPTIQUE

### OS2 9/125 JAUNE (MONOMODE)



Connecteur finition APC vert

		Ø CÂBLE	1,0 M	2,0 M	3,0 M	5,0 M	10,0 M
<b>LC APC / LC APC</b>	RÉF.	2 x 2,0 mm	<b>392451</b>	<b>392452</b>	<b>392453</b>	<b>392454</b>	<b>392456</b>
	PRIX DE VENTE (€ HT)		<b>8,69</b>	<b>10,69</b>	<b>12,29</b>	<b>12,29</b>	<b>15,19</b>
<b>SC APC / SC APC</b>	RÉF.	2 x 3,0 mm	<b>392381</b>	<b>392382</b>	<b>392383</b>	<b>392384</b>	<b>392385</b>
	PRIX DE VENTE (€ HT)		<b>8,69</b>	<b>10,69</b>	<b>12,29</b>	<b>12,29</b>	<b>15,19</b>
<b>SC APC / LC APC</b>	RÉF.	2 x 2,0 mm	<b>392461</b>	<b>392462</b>	<b>392463</b>	<b>392464</b>	<b>392466</b>
	PRIX DE VENTE (€ HT)		<b>9,19</b>	<b>11,29</b>	<b>12,90</b>	<b>12,90</b>	<b>15,99</b>
<b>SC APC / SC UPC</b>	RÉF.	2 x 3,0 mm	<b>392367</b>	<b>392368</b>	<b>392369</b>	<b>392370</b>	<b>392371</b>
	PRIX DE VENTE (€ HT)		<b>8,49</b>	<b>10,90</b>	<b>11,99</b>	<b>12,29</b>	<b>15,29</b>
<b>SC APC / LC UPC</b>	RÉF.	2 x 3,0 mm	<b>392374</b>	<b>392375</b>	<b>392376</b>	<b>392377</b>	<b>392378</b>
	PRIX DE VENTE (€ HT)		<b>8,59</b>	<b>10,49</b>	<b>12,09</b>	<b>12,09</b>	<b>14,99</b>
<b>SC APC / ST UPC</b>	RÉF.	2 x 3,0 mm	<b>392360</b>	<b>392361</b>	<b>392362</b>	<b>392363</b>	<b>392364</b>
	PRIX DE VENTE (€ HT)		<b>8,90</b>	<b>10,59</b>	<b>11,69</b>	<b>12,29</b>	<b>14,79</b>



		Ø CÂBLE	0,5 M	1,0 M	2,0 M	3,0 M	5,0 M	7,0 M	10,0 M	15,0 M	20,0 M	30,0 M	50,0 M
<b>LC / LC</b>	RÉF.	2 x 2,0 mm	<b>392840</b>	<b>392841</b>	<b>392842</b>	<b>392843</b>	<b>392844</b>	<b>392845</b>	<b>392846</b>	<b>392847</b>	<b>392848</b>	<b>392849</b>	<b>393231</b>
	PRIX DE VENTE (€ HT)		<b>8,99</b>	<b>10,39</b>	<b>10,69</b>	<b>11,19</b>	<b>11,49</b>	<b>11,90</b>	<b>11,99</b>	<b>13,09</b>	<b>13,59</b>	<b>15,59</b>	<b>28,69</b>
<b>LC / SC</b>	RÉF.	2 x 2,0 mm	<b>392860</b>	<b>392861</b>	<b>392862</b>	<b>392863</b>	<b>392864</b>	<b>392865</b>	<b>392866</b>	<b>392867</b>	<b>392868</b>	<b>392869</b>	<b>393232</b>
	PRIX DE VENTE (€ HT)		<b>8,99</b>	<b>9,90</b>	<b>10,39</b>	<b>10,90</b>	<b>10,69</b>	<b>11,19</b>	<b>11,49</b>	<b>12,49</b>	<b>13,69</b>	<b>16,90</b>	<b>27,29</b>
<b>SC / SC</b>	RÉF.	2 x 2,0 mm	<b>392870</b>	<b>392871</b>	<b>392872</b>	<b>392873</b>	<b>392874</b>	-	<b>392876</b>	<b>392877</b>	<b>392878</b>	<b>392879</b>	<b>393233</b>
	PRIX DE VENTE (€ HT)		<b>8,29</b>	<b>9,29</b>	<b>9,99</b>	<b>10,39</b>	<b>10,69</b>	-	<b>11,39</b>	<b>13,69</b>	<b>18,19</b>	<b>19,90</b>	<b>27,29</b>
<b>SC / ST</b>	RÉF.	2 x 2,0 mm	-	<b>392881</b>	<b>392882</b>	<b>392883</b>	<b>392884</b>	-	<b>392886</b>	<b>392887</b>	-	-	-
	PRIX DE VENTE (€ HT)		-	<b>9,90</b>	<b>10,39</b>	<b>10,90</b>	<b>10,69</b>	-	<b>11,49</b>	<b>13,69</b>	-	-	-
<b>LC / ST</b>	RÉF.	2 x 2,0 mm	-	<b>392851</b>	<b>392852</b>	<b>392853</b>	<b>392854</b>	-	<b>392856</b>	<b>392857</b>	<b>392858</b>	-	-
	PRIX DE VENTE (€ HT)		-	<b>10,39</b>	<b>10,69</b>	<b>11,19</b>	<b>11,49</b>	-	<b>11,99</b>	<b>13,09</b>	<b>15,19</b>	-	-
<b>ST / ST</b>	RÉF.	2 x 2,0 mm	-	<b>392891</b>	<b>392892</b>	<b>392893</b>	<b>392894</b>	-	<b>392896</b>	-	-	-	-
	PRIX DE VENTE (€ HT)		-	<b>10,39</b>	<b>10,69</b>	<b>11,19</b>	<b>11,49</b>	-	<b>11,99</b>	-	-	-	-

### OM5 50/125 LIME GREEN (MULTIMODE)

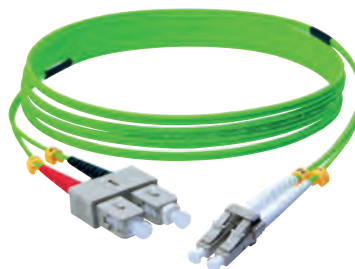

		Ø CÂBLE	1,0 M	2,0 M	3,0 M	5,0 M	10,0 M
<b>LC / LC</b>	RÉF.	2 x 2,0 mm	<b>392921</b>	<b>392922</b>	<b>392923</b>	<b>392924</b>	<b>392926</b>
	PRIX DE VENTE (€ HT)		<b>11,99</b>	<b>14,09</b>	<b>16,29</b>	<b>18,49</b>	<b>30,49</b>
<b>LC / SC</b>	RÉF.	2 x 2,0 mm	<b>392911</b>	<b>392912</b>	<b>392913</b>	<b>392914</b>	<b>392916</b>
	PRIX DE VENTE (€ HT)		<b>11,99</b>	<b>14,09</b>	<b>16,29</b>	<b>18,49</b>	<b>30,49</b>
<b>SC / SC</b>	RÉF.	2 x 2,0 mm	<b>392901</b>	<b>392902</b>	<b>392903</b>	<b>392904</b>	<b>392906</b>
	PRIX DE VENTE (€ HT)		<b>11,99</b>	<b>14,09</b>	<b>16,29</b>	<b>18,49</b>	<b>30,49</b>

# Jarretières optiques haute densité



## Les standards de couleur des jarretières optiques ?

OS2
OM1 / OM2
OM3
OM4
OM5

"Jaune", standard international.

"Orange", standard international.

"Aqua", standard international. Le «violet» est français, instauré par France télécom.

"Aqua", standard international mais "Erika-violet" est très largement adopté en Europe pour différencier l'OM4 de l'OM3.

"Limegreen", standard international.

## Jarretière optique duplex UPC haute densité

- › Gaine : LSOH
- › Température de fonctionnement : -20 <= 75 °C
- › Conditionnement : sachet individuel avec rapport de test



GARANTIE  
**20** ANS

### OM4 50/125 ERIKA-VIOLET (MULTIMODE)



		Ø CÂBLE	0,5 M	1,0 M	2,0 M	3,0 M	5,0 M	7,0 M	10,0 M	15,0 M	20,0 M	30,0 M	50,0 M
LC / LC	RÉF.	2 x 2,0 mm	<b>392780</b>	<b>392781</b>	<b>392782</b>	<b>392783</b>	<b>392784</b>	<b>392785</b>	<b>392786</b>	<b>392787</b>	<b>392788</b>	<b>392789</b>	<b>393234</b>
	PRIX DE VENTE (€ HT)		<b>10,39</b>	<b>10,39</b>	<b>11,99</b>	<b>13,90</b>	<b>16,09</b>	<b>17,99</b>	<b>20,69</b>	<b>24,90</b>	<b>28,79</b>	<b>35,29</b>	<b>57,90</b>
LC / SC	RÉF.	2 x 2,0 mm	<b>392800</b>	<b>392801</b>	<b>392802</b>	<b>392803</b>	<b>392804</b>	-	<b>392806</b>	<b>392807</b>	<b>392808</b>	<b>392809</b>	<b>393235</b>
	PRIX DE VENTE (€ HT)		<b>8,29</b>	<b>9,99</b>	<b>11,49</b>	<b>13,59</b>	<b>15,69</b>		<b>20,19</b>	<b>22,39</b>	<b>26,59</b>	<b>36,99</b>	<b>57,90</b>
SC / SC	RÉF.	2 x 2,0 mm	<b>392810</b>	<b>392811</b>	<b>392812</b>	<b>392813</b>	<b>392814</b>	-	<b>392816</b>	<b>392817</b>	<b>392818</b>	-	-
	PRIX DE VENTE (€ HT)		<b>8,99</b>	<b>9,49</b>	<b>11,19</b>	<b>13,09</b>	<b>15,19</b>		<b>19,19</b>	<b>22,79</b>	<b>27,69</b>		
SC / ST	RÉF.	2 x 2,0 mm	-	<b>392821</b>	<b>392822</b>	<b>392823</b>	<b>392824</b>	-	<b>392826</b>	-	-	-	-
	PRIX DE VENTE (€ HT)			<b>10,49</b>	<b>12,39</b>	<b>14,19</b>	<b>16,29</b>		<b>22,09</b>				
LC / ST	RÉF.	2 x 2,0 mm	-	<b>392791</b>	<b>392792</b>	<b>392793</b>	<b>392794</b>	-	<b>392796</b>	<b>392797</b>	<b>392798</b>	<b>392799</b>	-
	PRIX DE VENTE (€ HT)			<b>10,90</b>	<b>12,69</b>	<b>14,39</b>	<b>16,90</b>		<b>22,39</b>	<b>24,79</b>	<b>29,09</b>	<b>36,99</b>	
ST / ST	RÉF.	2 x 2,0 mm	-	<b>392831</b>	<b>392832</b>	<b>392833</b>	<b>392834</b>	-	<b>392836</b>	<b>392837</b>	-	-	-
	PRIX DE VENTE (€ HT)			<b>11,39</b>	<b>13,39</b>	<b>15,19</b>	<b>17,09</b>		<b>22,39</b>	<b>24,29</b>			

### OM3 50/125 AQUA (MULTIMODE)



		Ø CÂBLE	0,5 M	1,0 M	2,0 M	3,0 M	5,0 M	7,0 M	10,0 M	15,0 M	20,0 M	30,0 M	50,0 M
LC / LC	RÉF.	2 x 2,0 mm	<b>392720</b>	<b>392721</b>	<b>392722</b>	<b>392723</b>	<b>392724</b>	<b>392725</b>	<b>392726</b>	<b>392727</b>	<b>392728</b>	<b>392729</b>	<b>393236</b>
	PRIX DE VENTE (€ HT)		<b>7,59</b>	<b>9,19</b>	<b>10,19</b>	<b>10,90</b>	<b>11,39</b>	<b>11,90</b>	<b>13,69</b>	<b>16,90</b>	<b>21,19</b>	<b>24,09</b>	<b>36,99</b>
LC / SC	RÉF.	2 x 2,0 mm	<b>392740</b>	<b>392741</b>	<b>392742</b>	<b>392743</b>	<b>392744</b>	-	<b>392746</b>	<b>392747</b>	<b>392748</b>	<b>392749</b>	<b>393237</b>
	PRIX DE VENTE (€ HT)		<b>7,59</b>	<b>8,79</b>	<b>9,69</b>	<b>10,49</b>	<b>10,99</b>		<b>13,39</b>	<b>16,90</b>	<b>19,90</b>	<b>24,09</b>	<b>36,99</b>
SC / SC	RÉF.	2 x 2,0 mm	<b>392750</b>	<b>392751</b>	<b>392752</b>	<b>392753</b>	<b>392754</b>	-	<b>392756</b>	<b>392757</b>	<b>392758</b>	<b>392759</b>	<b>393238</b>
	PRIX DE VENTE (€ HT)		<b>7,59</b>	<b>8,29</b>	<b>9,19</b>	<b>10,19</b>	<b>10,69</b>		<b>13,09</b>	<b>16,90</b>	<b>19,90</b>	<b>24,09</b>	<b>36,99</b>
SC / ST	RÉF.	2 x 2,0 mm	-	<b>392761</b>	<b>392762</b>	<b>392763</b>	<b>392764</b>	-	<b>392766</b>	<b>392767</b>	<b>392768</b>	-	-
	PRIX DE VENTE (€ HT)			<b>9,49</b>	<b>10,39</b>	<b>11,19</b>	<b>11,49</b>		<b>13,69</b>	<b>16,90</b>	<b>19,90</b>		
LC / ST	RÉF.	2 x 2,0 mm	<b>392730</b>	<b>392731</b>	<b>392732</b>	<b>392733</b>	<b>392734</b>	-	<b>392736</b>	<b>392737</b>	<b>392738</b>	<b>392739</b>	-
	PRIX DE VENTE (€ HT)		<b>7,59</b>	<b>9,99</b>	<b>10,69</b>	<b>11,39</b>	<b>11,90</b>		<b>14,19</b>	<b>17,59</b>	<b>20,19</b>	<b>24,09</b>	
ST / ST	RÉF.	2 x 2,0 mm	-	<b>392771</b>	<b>392772</b>	<b>392773</b>	<b>392774</b>	-	<b>392776</b>	<b>392777</b>	<b>392778</b>	-	-
	PRIX DE VENTE (€ HT)			<b>10,49</b>	<b>11,19</b>	<b>11,99</b>	<b>12,49</b>		<b>14,39</b>	<b>16,90</b>	<b>18,39</b>		



# Jarretières optiques haute densité

## Jarretière optique duplex UPC haute densité

- › Gaine : LSOH
- › Température de fonctionnement : -20 <> 75 °C
- › Conditionnement : sachet individuel avec rapport de test



GARANTIE  
**20**  
ANS

### OM2 50/125 ORANGE (MULTIMODE)



		Ø CÂBLE	1,0 M	2,0 M	3,0 M	5,0 M	10,0 M
<b>LC / LC</b>	RÉF.	2 x 2,0 mm	<b>392661</b>	<b>392662</b>	<b>392663</b>	<b>392664</b>	<b>392666</b>
	PRIX DE VENTE (€ HT)		<b>9,29</b>	<b>10,39</b>	<b>11,19</b>	<b>11,69</b>	<b>14,39</b>
<b>LC / SC</b>	RÉF.	2 x 2,0 mm	<b>392681</b>	<b>392682</b>	<b>392683</b>	<b>392684</b>	<b>392686</b>
	PRIX DE VENTE (€ HT)		<b>8,79</b>	<b>9,99</b>	<b>10,90</b>	<b>11,39</b>	<b>14,09</b>
<b>SC / SC</b>	RÉF.	2 x 2,0 mm	<b>392691</b>	<b>392692</b>	<b>392693</b>	<b>392694</b>	<b>392696</b>
	PRIX DE VENTE (€ HT)		<b>8,49</b>	<b>9,49</b>	<b>10,39</b>	<b>11,19</b>	<b>13,69</b>
<b>SC / ST</b>	RÉF.	2 x 2,0 mm	<b>392701</b>	<b>392702</b>	<b>392703</b>	<b>392704</b>	<b>392706</b>
	PRIX DE VENTE (€ HT)		<b>9,69</b>	<b>10,49</b>	<b>11,19</b>	<b>11,99</b>	<b>14,39</b>
<b>LC / ST</b>	RÉF.	2 x 2,0 mm	<b>392671</b>	<b>392672</b>	<b>392673</b>	<b>392674</b>	<b>392676</b>
	PRIX DE VENTE (€ HT)		<b>9,99</b>	<b>10,90</b>	<b>11,69</b>	<b>12,39</b>	<b>14,69</b>
<b>ST / ST</b>	RÉF.	2 x 2,0 mm	<b>392711</b>	<b>392712</b>	<b>392713</b>	<b>392714</b>	<b>392716</b>
	PRIX DE VENTE (€ HT)		<b>9,29</b>	<b>9,99</b>	<b>10,99</b>	<b>11,49</b>	<b>13,69</b>

### OM1 62,5/125 ORANGE (MULTIMODE)



		Ø CÂBLE	1,0 M	2,0 M	3,0 M	5,0 M	10,0 M
<b>LC / LC</b>	RÉF.	2 x 2,0 mm	<b>392601</b>	<b>392602</b>	<b>392603</b>	<b>392604</b>	<b>392606</b>
	PRIX DE VENTE (€ HT)		<b>9,29</b>	<b>10,39</b>	<b>11,19</b>	<b>11,69</b>	<b>14,39</b>
<b>LC / SC</b>	RÉF.	2 x 2,0 mm	<b>392621</b>	<b>392622</b>	<b>392623</b>	<b>392624</b>	<b>392626</b>
	PRIX DE VENTE (€ HT)		<b>8,79</b>	<b>9,99</b>	<b>10,90</b>	<b>11,39</b>	<b>14,09</b>
<b>SC / SC</b>	RÉF.	2 x 2,0 mm	<b>392631</b>	<b>392632</b>	<b>392633</b>	<b>392634</b>	<b>392636</b>
	PRIX DE VENTE (€ HT)		<b>8,49</b>	<b>9,49</b>	<b>10,39</b>	<b>11,19</b>	<b>13,69</b>
<b>SC / ST</b>	RÉF.	2 x 2,0 mm	<b>392641</b>	<b>392642</b>	<b>392643</b>	<b>392644</b>	<b>392646</b>
	PRIX DE VENTE (€ HT)		<b>9,29</b>	<b>10,19</b>	<b>10,99</b>	<b>11,99</b>	<b>14,09</b>
<b>LC / ST</b>	RÉF.	2 x 2,0 mm	<b>392611</b>	<b>392612</b>	<b>392613</b>	<b>392614</b>	<b>392616</b>
	PRIX DE VENTE (€ HT)		<b>9,99</b>	<b>10,90</b>	<b>11,69</b>	<b>12,39</b>	<b>14,69</b>
<b>ST / ST</b>	RÉF.	2 x 2,0 mm	<b>392651</b>	<b>392652</b>	<b>392653</b>	<b>392654</b>	<b>392656</b>
	PRIX DE VENTE (€ HT)		<b>9,69</b>	<b>10,49</b>	<b>11,19</b>	<b>12,39</b>	<b>14,39</b>

# Jarretières Uniboot et jarretières opérateurs



## Pourquoi une jarretière Uniboot ?

C'est la plus optimisée pour les environnements de type datacenter !

- › 1 seul câble de 2,0 mm contenant 2 fibres pour un gain d'espace de 50% par rapport à une jarretière haute densité 2,0 mm et de 70% par rapport à une jarretière standard 3,0 mm.
- › Connecteur spécifique pour un changement rapide de polarité quand cela est nécessaire (Rx-Tx).

Nos jarretières Uniboot offrent la même qualité et les mêmes performances optiques que nos jarretières standards avec la capacité supplémentaire d'être réversibles et adaptées à des environnements à très haute densité.

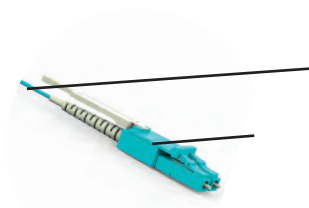

1 seul câble 2,0 mm

Connecteur "push-pull" à polarité réversible

## Jarretière optique duplex UPC haute densité LC Uniboot

- › Gaine : LSOH
- › Température de fonctionnement : -20 <> 75 °C
- › Conditionnement : sachet individuel avec rapport de test



GARANTIE 20 ANS

### OS2 9/125 JAUNE (MONOMODE)

		Ø CÂBLE	1,0 M	2,0 M	3,0 M	5,0 M	10,0 M
LC / LC	RÉF.	2 x 2,0 mm	<b>392931</b>	<b>392932</b>	<b>392933</b>	<b>392934</b>	<b>392936</b>
	PRIX DE VENTE (€ HT)		<b>19,59</b>	<b>20,79</b>	<b>21,59</b>	<b>22,59</b>	<b>25,19</b>

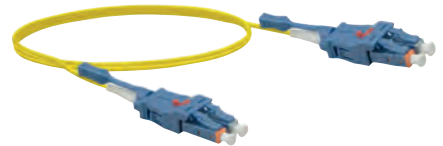

### OM4 50/125 ERIKA (MULTIMODE)

		Ø CÂBLE	1,0 M	2,0 M	3,0 M	5,0 M	10,0 M
LC / LC	RÉF.	2 x 2,0 mm	<b>392951</b>	<b>392952</b>	<b>392953</b>	<b>392954</b>	<b>392956</b>
	PRIX DE VENTE (€ HT)		<b>20,79</b>	<b>21,79</b>	<b>23,19</b>	<b>25,19</b>	<b>29,99</b>

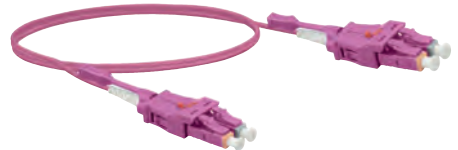

### OM3 50/125 AQUA (MULTIMODE)

		Ø CÂBLE	1,0 M	2,0 M	3,0 M	5,0 M	10,0 M
LC / LC	RÉF.	2 x 2,0 mm	<b>392941</b>	<b>392942</b>	<b>392943</b>	<b>392944</b>	<b>392946</b>
	PRIX DE VENTE (€ HT)		<b>18,99</b>	<b>19,99</b>	<b>21,19</b>	<b>22,39</b>	<b>25,99</b>

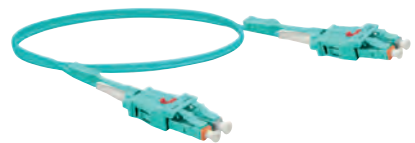

## Jarretière optique simplex monomode OS2 pour box fibre

Complément indispensable de votre PTO (Point de terminaison optique) !

- › Norme : IEC 61754 / 61755 – ISO 11801
- › Perte d'insertion : ≤ 0,3 dB
- › Perte de retour : ≥ 50 dB (UPC) et ≥ 60 dB (APC)
- › Férule : céramique
- › Connecteur : SC/APC – SC/UPC
- › Gaine : G657A2 blanc à armure métallique, LSOH (zéro halogène)
- › Conditionnement : sachet individuel
- › Testée individuellement avec fiche de test



GARANTIE 20 ANS



Gaine à armure métallique

**PENSEZ-Y**

Retrouvez nos PTO / DTIO

Page : 17



### SC APC / SC UPC

	2,0 M	3,0 M	5,0 M	7,5 M	10,0 M	15,0 M
RÉF.	<b>392390</b>	<b>392391</b>	<b>392392</b>	<b>392394</b>	<b>392393</b>	<b>392395</b>
PRIX DE VENTE (€ HT)	<b>9,90</b>	<b>10,59</b>	<b>11,90</b>	<b>13,90</b>	<b>13,59</b>	<b>20,09</b>

free KNET WBox

### SC APC / SC APC

	2,0 M	3,0 M	5,0 M	7,5 M	10,0 M	15,0 M
RÉF.	<b>392396</b>	<b>392397</b>	<b>392398</b>	<b>392399</b>	<b>392388</b>	<b>392389</b>
PRIX DE VENTE (€ HT)	<b>8,79</b>	<b>9,59</b>	<b>10,79</b>	<b>12,39</b>	<b>14,49</b>	<b>16,59</b>

orange

SFR

Bouygues Telecom

# Jarretières optiques Standard

## Jarretière optique duplex UPC standard

- › Gaine : LSOH
- › Température de fonctionnement : -20 <> 75 °C
- › Conditionnement : sachet individuel avec rapport de test



### OS2 9/125 JAUNE (MONOMODE)



		Ø CÂBLE	0,5 M	1,0 M	2,0 M	3,0 M	5,0 M	10,0 M	15,0 M	20,0 M	30,0 M	50,0 M
<b>LC / LC</b>	RÉF.	2 x 3,0 mm	-	<b>392350</b>	<b>392351</b>	<b>392352</b>	<b>392353</b>	<b>392355</b>	<b>392357</b>	<b>392358</b>	-	-
	PRIX DE VENTE (€ HT)			<b>17,90</b>	<b>18,90</b>	<b>19,69</b>	<b>21,39</b>	<b>22,49</b>	<b>26,69</b>	<b>29,39</b>		
<b>LC / SC</b>	RÉF.	2 x 3,0 mm	<b>393187</b>	<b>392340</b>	<b>392341</b>	<b>392342</b>	<b>392343</b>	<b>392345</b>	<b>392347</b>	<b>392348</b>	-	<b>393240</b>
	PRIX DE VENTE (€ HT)		<b>8,59</b>	<b>17,29</b>	<b>17,99</b>	<b>18,49</b>	<b>19,29</b>	<b>21,79</b>	<b>25,39</b>	<b>27,29</b>		<b>47,69</b>
<b>SC / SC</b>	RÉF.	2 x 3,0 mm	-	<b>392320</b>	<b>392321</b>	<b>392322</b>	<b>392323</b>	-	-	-	-	-
	PRIX DE VENTE (€ HT)			<b>18,39</b>	<b>19,59</b>	<b>19,99</b>	<b>23,90</b>	<b>27,79</b>				
<b>SC / ST</b>	RÉF.	2 x 3,0 mm	-	<b>392310</b>	<b>392311</b>	-	<b>392313</b>	-	-	-	-	-
	PRIX DE VENTE (€ HT)			<b>18,09</b>	<b>20,29</b>		<b>23,19</b>					
<b>LC / ST</b>	RÉF.	2 x 3,0 mm	-	<b>392330</b>	-	<b>392332</b>	<b>392333</b>	<b>392335</b>	-	-	-	-
	PRIX DE VENTE (€ HT)			<b>19,19</b>		<b>20,90</b>	<b>21,59</b>	<b>22,49</b>				
<b>ST / ST</b>	RÉF.	2 x 3,0 mm	-	<b>392300</b>	<b>392301</b>	<b>392302</b>	-	-	-	-	-	-
	PRIX DE VENTE (€ HT)			<b>15,39</b>	<b>18,19</b>	<b>21,59</b>						

## Jarretière optique duplex UPC standard

- › Gaine : LSOH
- › Température de fonctionnement : -20 <> 75 °C
- › Conditionnement : sachet individuel avec rapport de test



### OM3 50/125 AQUA OU VIOLETTE (MULTIMODE)

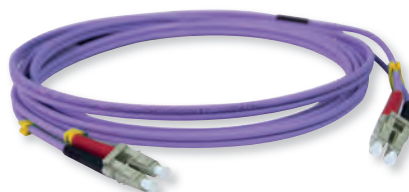
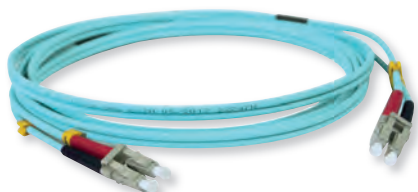

		Ø CÂBLE	0,5 M	1,0 M	2,0 M	3,0 M	5,0 M	10,0 M	15,0 M	20,0 M	30,0 M	50,0 M
<b>LC / LC</b>	RÉF.	2 x 3,0 mm	-	<b>391563</b>	<b>391564</b>	<b>391565</b>	<b>391566</b>	<b>391568</b>	-	-	-	-
	PRIX DE VENTE (€ HT)			<b>16,19</b>	<b>17,79</b>	<b>19,39</b>	<b>21,29</b>	<b>25,49</b>				
<b>LC / SC</b>	RÉF.	2 x 3,0 mm	-	<b>391552</b>	<b>391553</b>	<b>391554</b>	<b>391555</b>	<b>391557</b>	<b>391559</b>	<b>391560</b>	<b>391787</b>	-
	PRIX DE VENTE (€ HT)			<b>15,59</b>	<b>17,19</b>	<b>18,90</b>	<b>20,69</b>	<b>24,29</b>	<b>29,29</b>	<b>33,09</b>	<b>48,09</b>	
<b>SC / SC</b>	RÉF.	2 x 3,0 mm	<b>391782</b>	<b>391540</b>	<b>391541</b>	<b>391542</b>	<b>391543</b>	<b>391545</b>	<b>391547</b>	<b>391548</b>	<b>391784</b>	-
	PRIX DE VENTE (€ HT)		<b>14,99</b>	<b>16,09</b>	<b>17,79</b>	<b>19,19</b>	<b>20,29</b>	<b>23,49</b>	<b>27,19</b>	<b>31,79</b>	<b>45,49</b>	
<b>SC / ST</b>	RÉF.	2 x 3,0 mm	<b>391791</b>	<b>391800</b>	<b>391801</b>	<b>391802</b>	<b>391803</b>	<b>391805</b>	-	<b>391808</b>	-	-
	PRIX DE VENTE (€ HT)		<b>15,39</b>	<b>17,69</b>	<b>18,49</b>	<b>19,39</b>	<b>22,19</b>	<b>24,09</b>		<b>33,09</b>		
<b>LC / ST</b>	RÉF.	2 x 3,0 mm	-	<b>391810</b>	<b>391811</b>	<b>391812</b>	<b>391813</b>	<b>391815</b>	<b>391817</b>	<b>391818</b>	<b>391796</b>	-
	PRIX DE VENTE (€ HT)			<b>18,19</b>	<b>19,79</b>	<b>21,49</b>	<b>22,39</b>	<b>24,69</b>	<b>30,49</b>	<b>35,29</b>	<b>46,90</b>	
<b>ST / ST</b>	RÉF.	2 x 3,0 mm	<b>391797</b>	<b>391820</b>	<b>391821</b>	<b>391822</b>	<b>391823</b>	<b>391825</b>	<b>391827</b>	<b>391828</b>	-	-
	PRIX DE VENTE (€ HT)		<b>15,29</b>	<b>19,29</b>	<b>20,29</b>	<b>21,09</b>	<b>23,99</b>	<b>25,59</b>	<b>29,09</b>	<b>34,69</b>		
<b>SC / SC</b>	RÉF.	2 x 3,0 mm	-	<b>391480</b>	<b>391481</b>	-	-	<b>391484</b>	-	-	-	-
	PRIX DE VENTE (€ HT)			<b>16,09</b>	<b>17,79</b>			<b>23,49</b>				
<b>SC / ST</b>	RÉF.	2 x 3,0 mm	-	<b>391750</b>	<b>391751</b>	<b>391752</b>	-	<b>391755</b>	-	-	-	-
	PRIX DE VENTE (€ HT)			<b>17,69</b>	<b>18,49</b>	<b>19,39</b>		<b>24,09</b>				
<b>LC / ST</b>	RÉF.	2 x 3,0 mm	-	-	<b>391761</b>	<b>391762</b>	<b>391763</b>	<b>391765</b>	-	-	-	-
	PRIX DE VENTE (€ HT)				<b>19,79</b>	<b>21,49</b>	<b>22,39</b>	<b>24,69</b>				
<b>ST / ST</b>	RÉF.	2 x 3,0 mm	-	<b>391770</b>	<b>391771</b>	<b>391772</b>	-	<b>391775</b>	-	-	-	-
	PRIX DE VENTE (€ HT)			<b>19,29</b>	<b>20,29</b>	<b>21,09</b>		<b>23,90</b>				

# Jarretières optiques Standard

## Jarretière optique duplex UPC standard

- › Gaine : LSOH
- › Température de fonctionnement : -20 < > 75 °c
- › Conditionnement : sachet individuel avec rapport de test



### OM4 50/125 ERIKA-VIOLET (MULTIMODE)



		Ø CÂBLE	0,5 M	1,0 M	2,0 M	3,0 M	5,0 M	8,0 M	10,0 M	15,0 M	20,0 M	30,0 M	50,0 M
LC / LC	RÉF.	2 x 3,0 mm	-	<b>392525</b>	<b>392526</b>	<b>392527</b>	<b>392528</b>	-	<b>392530</b>	<b>392532</b>	<b>392533</b>	-	-
	PRIX DE VENTE (€ HT)			<b>11,99</b>	<b>13,59</b>	<b>17,09</b>	<b>21,29</b>		<b>29,69</b>	<b>38,19</b>	<b>43,49</b>		
LC / SC	RÉF.	2 x 3,0 mm	-	<b>392513</b>	<b>392514</b>	<b>392515</b>	<b>392516</b>	-	<b>392518</b>	-	-	<b>392522</b>	<b>393295</b>
	PRIX DE VENTE (€ HT)			<b>18,39</b>	<b>21,79</b>	<b>24,29</b>	<b>29,29</b>		<b>38,90</b>			<b>57,49</b>	<b>67,29</b>
SC / SC	RÉF.	2 x 3,0 mm	<b>393171</b>	<b>392501</b>	<b>392502</b>	<b>392503</b>	<b>392504</b>	<b>392505</b>	<b>392506</b>	<b>392508</b>	-	-	<b>393297</b>
	PRIX DE VENTE (€ HT)		<b>11,19</b>	<b>16,90</b>	<b>19,90</b>	<b>23,69</b>	<b>27,29</b>	<b>33,29</b>	<b>36,59</b>	<b>41,99</b>			<b>67,29</b>
SC / ST	RÉF.	2 x 3,0 mm	-	<b>392537</b>	<b>392538</b>	<b>392539</b>	<b>392540</b>	<b>392541</b>	<b>392542</b>	<b>392544</b>	<b>392545</b>	-	-
	PRIX DE VENTE (€ HT)			<b>19,19</b>	<b>23,29</b>	<b>26,39</b>	<b>30,19</b>	<b>32,59</b>	<b>40,99</b>	<b>43,79</b>	<b>47,59</b>		
LC / ST	RÉF.	2 x 3,0 mm	-	<b>392549</b>	<b>392550</b>	<b>392551</b>	<b>392552</b>	<b>392553</b>	<b>392554</b>	<b>392556</b>	<b>392557</b>	<b>392558</b>	-
	PRIX DE VENTE (€ HT)			<b>20,39</b>	<b>23,69</b>	<b>26,49</b>	<b>30,99</b>	<b>34,39</b>	<b>40,19</b>	<b>43,09</b>	<b>44,99</b>	<b>57,69</b>	
ST / ST	RÉF.	2 x 3,0 mm	-	<b>392561</b>	<b>392562</b>	<b>392563</b>	<b>392564</b>	<b>392565</b>	-	<b>392568</b>	<b>392569</b>	-	-
	PRIX DE VENTE (€ HT)			<b>15,99</b>	<b>18,90</b>	<b>21,90</b>	<b>24,19</b>	<b>26,59</b>		<b>39,39</b>	<b>45,90</b>		

### OM4 50/125 AQUA (MULTIMODE)



		Ø CÂBLE	0,5 M	1,0 M	2,0 M	3,0 M	5,0 M	8,0 M	10,0 M	15,0 M	20,0 M	30,0 M	50,0 M
LC / LC	RÉF.	2 x 3,0 mm	-	<b>391671</b>	<b>391672</b>	<b>391673</b>	<b>391674</b>	-	<b>391676</b>	<b>391678</b>	<b>391679</b>	-	-
	PRIX DE VENTE (€ HT)			<b>11,99</b>	<b>13,59</b>	<b>17,09</b>	<b>22,59</b>		<b>29,69</b>	<b>38,19</b>	<b>43,49</b>		
LC / SC	RÉF.	2 x 3,0 mm	-	<b>391660</b>	<b>391661</b>	<b>391662</b>	<b>391663</b>	-	<b>391665</b>	<b>391667</b>	<b>391668</b>	-	-
	PRIX DE VENTE (€ HT)			<b>18,49</b>	<b>20,59</b>	<b>24,29</b>	<b>29,29</b>		<b>39,09</b>	<b>43,39</b>	<b>43,09</b>		
SC / SC	RÉF.	2 x 3,0 mm	-	<b>391650</b>	<b>391651</b>	<b>391652</b>	<b>391653</b>	-	<b>391655</b>	<b>391657</b>	<b>391658</b>	-	-
	PRIX DE VENTE (€ HT)			<b>16,90</b>	<b>19,59</b>	<b>23,49</b>	<b>27,09</b>		<b>36,39</b>	<b>41,99</b>	<b>43,29</b>		
SC / ST	RÉF.	2 x 3,0 mm	-	<b>391700</b>	<b>391701</b>	<b>391702</b>	<b>391703</b>	-	<b>391705</b>	<b>391707</b>	<b>391708</b>	-	-
	PRIX DE VENTE (€ HT)			<b>19,19</b>	<b>23,29</b>	<b>26,39</b>	<b>30,19</b>		<b>40,99</b>	<b>43,79</b>	<b>47,59</b>		
LC / ST	RÉF.	2 x 3,0 mm	-	<b>391710</b>	<b>391711</b>	<b>391712</b>	<b>391713</b>	-	<b>391715</b>	<b>391717</b>	<b>391718</b>	-	-
	PRIX DE VENTE (€ HT)			<b>20,39</b>	<b>23,69</b>	<b>26,49</b>	<b>30,99</b>		<b>40,19</b>	<b>43,09</b>	<b>44,99</b>		
ST / ST	RÉF.	2 x 3,0 mm	-	<b>391720</b>	-	<b>391722</b>	<b>391723</b>	-	<b>391725</b>	<b>391727</b>	<b>391728</b>	-	-
	PRIX DE VENTE (€ HT)			<b>15,99</b>		<b>21,90</b>	<b>24,19</b>		<b>31,79</b>	<b>39,39</b>	<b>45,90</b>		

# Câbles fibres optiques à la coupe

**PENSEZ-Y**

Retrouvez nos  
aiguilles de tirage fibre

Page : 22

## Câble optique universel

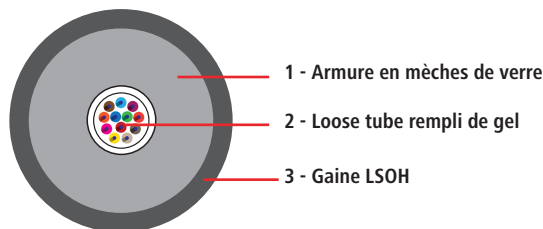

### Utilisation :

- › Pour installation fixe à l'intérieur et à l'extérieur, dans des conduits de câbles, des tubes et également pour des interconnexions
- › L'installation mécanique par treuil n'est autorisée que lors de l'utilisation de dynamomètres avec fonction d'enregistrement
- › Ne convient pas pour la pose souterraine (enterré directement)

### Caractéristiques :

- › Câble universel (intérieur / extérieur)
- › Structure étanche
- › Protection non métallique contre les rongeurs (mèche de verre)
- › Non métallique, sans halogène
- › Convient pour l'assemblage de connecteurs

### Gaine extérieure :

- › Classe de résistance à la flamme EURO : D<sub>ca</sub> / E<sub>ca</sub>
- › Gaine LSOH
- › Matériau sans halogène et ignifuge (FRNC)
- › Epaisseur de paroi ~ 1,1 mm
- › Couleur : noire

### Normes :

- › Norme harmonisée : EN 50575
- › Ignifuge : IEC 60332-3-24 et IEC 60332-1-2
- › Sans halogène : CEI 60754-1
- › Acidité des gaz de combustion : CEI 60754-2
- › Faible dégagement de fumée : IEC 61034
- › Aucune résistance à l'huile, à l'essence, aux acides



LONGUEUR SUR MESURE, MINIMUM 100 M.

### OS2 9/125 (MONOMODE)

CONSTRUCTION	Ø CÂBLE	RAYON DE COURBURE	TENSION ADMISSIBLE	PLAGE DE TEMPÉRATURE	EUROCLASSE	RÉF.
4 Fibres (1 x 4) monomode G.657.A1	7,0 mm	140 mm	1750 N	-20 <> 60 °c	D <sub>ca</sub>	<b>395161</b>
8 Fibres (1 x 8) monomode G.657.A1	7,0 mm	140 mm	1750 N	-20 <> 60 °c	D <sub>ca</sub>	<b>395162</b>
12 Fibres (1 x 12) monomode G.657.A1	7,0 mm	140 mm	1750 N	-20 <> 60 °c	D <sub>ca</sub>	<b>395163</b>
24 Fibres (1 x 24) monomode G.657.A1	7,5 mm	150 mm	1750 N	-20 <> 60 °c	D <sub>ca</sub>	<b>395164</b>
48 Fibres (4 x 12) monomode G.657.A1	11,2 mm	170 mm	4000 N	-40 <> 80 °c	E <sub>ca</sub>	<b>395165</b>

\* Consultez-nous

### OM4 50/125 (MULTIMODE)

CONSTRUCTION	Ø CÂBLE	RAYON DE COURBURE	TENSION ADMISSIBLE	PLAGE DE TEMPÉRATURE	EUROCLASSE	RÉF.
4 Fibres (1 x 4) multimode OM4	7,0 mm	140 mm	1750 N	-20 <> 60 °c	D <sub>ca</sub>	<b>395177</b>
8 Fibres (1 x 8) multimode OM4	7,0 mm	140 mm	1750 N	-20 <> 60 °c	D <sub>ca</sub>	<b>395178</b>
12 Fibres (1 x 12) multimode OM4	7,0 mm	140 mm	1750 N	-20 <> 60 °c	D <sub>ca</sub>	<b>395179</b>
24 Fibres (1 x 24) multimode OM4	7,5 mm	150 mm	1750 N	-20 <> 60 °c	D <sub>ca</sub>	<b>395180</b>
48 Fibres (4 x 12) multimode OM4	11,2 mm	170 mm	4000 N	-40 <> 80 °c	E <sub>ca</sub>	<b>395181</b>

\* Consultez-nous

### OM3 50/125 (MULTIMODE)

CONSTRUCTION	Ø CÂBLE	RAYON DE COURBURE	TENSION ADMISSIBLE	PLAGE DE TEMPÉRATURE	EUROCLASSE	RÉF.
4 Fibres (1 x 4) multimode OM <sup>3</sup>	7,0 mm	140 mm	1750 N	-20 <> 60 °c	D <sub>ca</sub>	<b>395172</b>
8 Fibres (1 x 8) multimode OM <sup>3</sup>	7,0 mm	140 mm	1750 N	-20 <> 60 °c	D <sub>ca</sub>	<b>395173</b>
12 Fibres (1 x 12) multimode OM <sup>3</sup>	7,0 mm	140 mm	1750 N	-20 <> 60 °c	D <sub>ca</sub>	<b>395174</b>
24 Fibres (1 x 24) multimode OM <sup>3</sup>	7,5 mm	150 mm	1750 N	-20 <> 60 °c	D <sub>ca</sub>	<b>395175</b>
48 Fibres (4 x 12) multimode OM <sup>3</sup>	11,2 mm	170 mm	4000 N	-40 <> 80 °c	E <sub>ca</sub>	<b>395176</b>

\* Consultez-nous

### OM2 50/125 (MULTIMODE)

CONSTRUCTION	Ø CÂBLE	RAYON DE COURBURE	TENSION ADMISSIBLE	PLAGE DE TEMPÉRATURE	EUROCLASSE	RÉF.
4 Fibres (1 x 4) multimode OM <sup>2</sup>	7,0 mm	140 mm	1750 N	-20 <> 60 °c	D <sub>ca</sub>	<b>395167</b>
8 Fibres (1 x 8) multimode OM <sup>2</sup>	7,0 mm	140 mm	1750 N	-20 <> 60 °c	D <sub>ca</sub>	<b>395168</b>
12 Fibres (1 x 12) multimode OM <sup>2</sup>	7,0 mm	140 mm	1750 N	-20 <> 60 °c	D <sub>ca</sub>	<b>395169</b>
24 Fibres (1 x 24) multimode OM <sup>2</sup>	7,5 mm	150 mm	1750 N	-20 <> 60 °c	D <sub>ca</sub>	<b>395170</b>

\* Consultez-nous

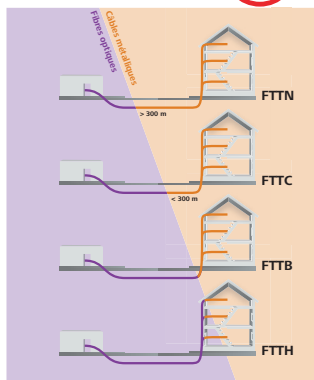

## Comment nous vous accompagnons ?

Notre sélection produits nous permet de vous accompagner dans vos installations FTTH.

FTTH est l'acronyme anglais de Fiber To The Home que l'on peut traduire en français par « fibre jusqu'au domicile ». L'abonné est alors directement raccordé par une fibre optique de « bout en bout ». Une fibre est tirée entre le noeud de raccordement optique (NRO) et l'intérieur du logement pour être raccordée à un modem.

Le câblage FTTH nécessite bon nombre d'accessoires dont des boîtiers de raccordement spécifiques présentés ci-contre :

- › **PTO** : Point de Termination Optique
- › **PBO** : Point de Branchement Optique (boîtier de jonction inter-étage)
- › **PMO** : Point de Mutualisation Optique (Coffret de raccordement fibre logement / fibre FAI)
- › **PRI** : Point de Raccordement d'Immeuble
- › **FAI** : Fournisseur d'Accès Internet

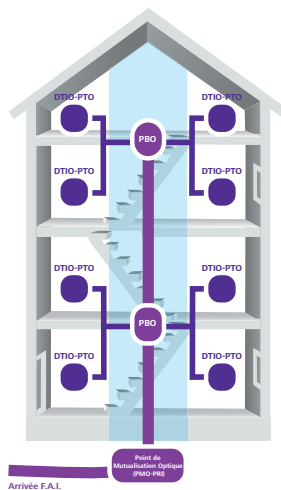

## PTO / DTIO FTTH avec 4 SC/APC et câble abonné G657

Le DTIO ou PTO est le point de terminaison optique de l'installation FTTH dans le logement. Il se fixe dans le coffret de communication (DTIO) ou en pose murale (PTO) et permet le raccordement à la box fibre de l'opérateur. Le boîtier est équipé de 4 connecteurs SC/APC, d'un câble abonné fibre optique monomode (G657A2) et livré avec un anneau de tirage pour faciliter son installation.

- › Matériau : ABS
- › Niveau de protection : IP65
- › Equipé de 4 traversées SC-APC (IL = 0.2dB ; RL = 50 dB)
- › Dimensions : 100 x 80 x 30 mm
- › Câble : G657.A2 de 4,0 mm de diamètre  
Certifié IEC60332-1-2, LSOH, CPR Classe Eca  
4 fibres (rouge / jaune / bleu / vert) 900um



	LONGUEUR	RÉF.	PRIX DE VENTE (€ HT)
PTO / DTIO 4 SC/APC câble abonné G657	20,0 m	<b>395334</b>	<b>69,90</b>
PTO / DTIO 4 SC/APC câble abonné G657	30,0 m	<b>395335</b>	<b>84,90</b>
PTO / DTIO 4 SC/APC câble abonné G657	40,0 m	<b>395336</b>	<b>95,90</b>
PTO / DTIO 4 SC/APC câble abonné G657	50,0 m	<b>395337</b>	<b>99,90</b>



## Boîtiers de raccordement FTTH

## PTO – DTIO FTTH 4 fibres SC-APC

Le PTO est le point de terminaison pour les installations FTTH chez l'abonné. Il s'installe à l'intérieur du tableau de communication sur un rail DIN ou dans le logement en montage mural apparent.

- › Boîtier en ABS IP65
- › 4 traversées SC-APC
- › Dispositif de lavage des fibres intégré
- › Fixation : sur rail DIN 35 mm ou par vis
- › Dimensions : 100 x 80 x 30 mm
- › Fourni avec :
  - 4 protections d'épissure thermo-rétractables
  - Vis et chevilles de fixation
  - 2 obturateurs
  - 4 colliers de serrage type colson

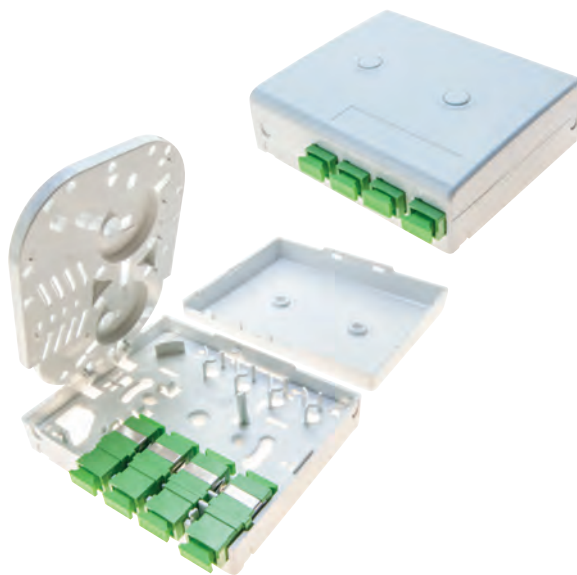

	RÉF.	PRIX DE VENTE (€ HT)
PTO – DTIO FTTH 4 fibres SC-APC	<b>395330</b>	<b>18,99</b>

## Point de branchement optique étanche FTTH jusqu'à 16 fibres SC-APC

Le PBO est le point de raccordement inter-étages pour les installations FTTH. Il assure la distribution vers les logements. Utilisable dans les colonnes montantes ou les murs extérieurs des bâtiments.

- › Boîtier en ABS anti UV, IP65
- › Dispositif de lavage des fibres intégré
- › Fixation : mural par vis
- › Réf. 395331 :
  - 2 entrées, 16 sorties
  - 12 traversées SC-APC pré-installées
  - Dimensions : 320 x 260 x 90 mm
- › Réf. 395332 :
  - Protections d'épissure thermo rétractables
  - Vis et chevilles de fixation
  - Clé de verrouillage



	RÉF.	PRIX DE VENTE (€ HT)
PBO FTTH 6 fibres SC-APC	<b>395331</b>	<b>32,39</b>
PBO FTTH 16 fibres SC-APC	<b>395332</b>	<b>54,39</b>

## Point de raccordement immeuble étanche 48 fibres 12 SC-APC

Le PRI (ou PMO/PMI) est le point de raccordement immeuble pour installations FTTH ou FTTB. Sa situation peut être au pied d'immeuble ou en amont du réseau.

- › Boîtier en ABS anti UV, IP65
- › 2 entrées, 48 sorties
- › 12 traversées SC- APC pré-installées
- › Dispositif de lavage des fibres intégré
- › Fixation : mural par vis ou sur mat avec kit de fixation fourni
- › Dimensions : 400 x 310 x 138 mm
- › Fourni avec :
  - Protections d'épissure thermo rétractables
  - Vis et chevilles de fixation
  - Colliers pour installation sur mat
  - Clé de verrouillage
  - Colliers de serrage type-colson



	RÉF.	PRIX DE VENTE (€ HT)
PRI 48 fibres 12 SC - APC	<b>395333</b>	<b>83,19</b>

# Tiroirs optiques et accessoires



## Nouvelle gamme en kit de tiroirs optiques et accessoires DEXLAN

Parce que chaque installation est différente, la gamme de tiroirs optiques et accessoires DEXLAN a été pensée pour permettre un choix individuel de chaque composant tout en garantissant un assemblage pratique et rapide !

**Attention produits en kit**  
**Pour ne rien oublier, je commande :**



**1 Le tiroir optique nu avec son accastillage**



**2 Une façade pré-équipée des connecteurs**



**3 Les accessoires nécessaires (cassettes d'épissures, pigtaills, protections d'épissures etc.)**

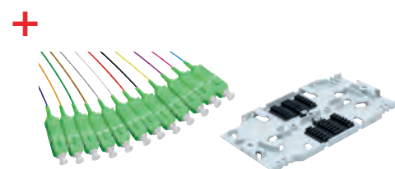

## 1 - TIROIR OPTIQUE

### Tiroir optique coulissant 1U sans façade

**Coulissant et inclinable !**

Le tiroir optique DEXLAN offre une grande polyvalence pour l'agencement de vos liaisons optiques grâce à ses nombreux accessoires fournis. Coulissant, ajustable en profondeur et inclinable, il garantit une intervention aisée et efficace.

- › Rackable 19" : équerres ajustables en profondeur sur 50 mm (décaissement)
- › Profondeur : 240 mm
- › Largeur : 430 mm
- › Entrées arrières : 4 (Ø 21 mm)
- › Accessoires fournis :
  - 2 presse-étoupes
  - 8 clips autocollants et 6 serre-câbles
  - 4 vis avec écrous cage

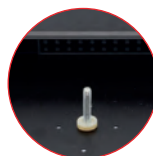

Vis centrale pour un empilage facile des cassettes d'épissure



Équerres 19" ajustables en profondeur



Accessoires pour organiser les fibres

	RÉF.	PRIX DE VENTE (€ HT)
Tiroir optique coulissant 1U sans façade	<b>395415</b>	<b>26,90</b>

## 2 - LES FAÇADES

### Façade équipée pour tiroir optique 1U

**Assemblage au tiroir optique avec 2 vis !**

La façade pré-équipée DEXLAN permettra une installation aisée des pigtaills et un assemblage rapide au tiroir optique via seulement 2 vis fournies avec la façade et le tiroir optique.

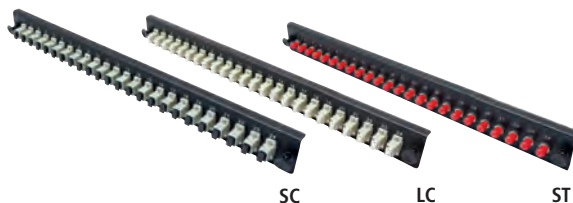

NORME	TYPE	CONNECTIQUE	TRAVERSÉES	RÉF.	PRIX DE VENTE (€ HT)
Monomode	Simplex	SC APC	12	<b>395422</b>	<b>9,90</b>
Monomode	Simplex	SC APC	24	<b>395423 *</b>	<b>9,90</b>
Monomode	Duplex	SC APC	12	<b>395424</b>	<b>14,90</b>
Monomode	Duplex	SC APC	24	<b>395425</b>	<b>26,90</b>
Monomode	Simplex	SC	12	<b>395426</b>	<b>9,90</b>
Monomode	Simplex	SC	24	<b>395427 *</b>	<b>14,90</b>
Monomode	Duplex	SC	12	<b>395428</b>	<b>14,90</b>
Monomode	Duplex	SC	24	<b>395429</b>	<b>26,90</b>
Multimode	Simplex	SC	12	<b>395430</b>	<b>9,90</b>
Multimode	Simplex	SC	24	<b>395431 *</b>	<b>14,90</b>
Multimode	Duplex	SC	12	<b>395432</b>	<b>14,90</b>
Multimode	Duplex	SC	24	<b>395433 *</b>	<b>16,90</b>

NORME	TYPE	CONNECTIQUE	TRAVERSÉES	RÉF.	PRIX DE VENTE (€ HT)
Monomode	Duplex	LC APC	12	<b>395434 *</b>	<b>24,90</b>
Monomode	Duplex	LC APC	24	<b>395435 *</b>	<b>42,90</b>
Monomode	Duplex	LC	12	<b>395436</b>	<b>24,90</b>
Monomode	Duplex	LC	24	<b>395437 *</b>	<b>42,90</b>
Multimode	Duplex	LC	12	<b>395438</b>	<b>23,49</b>
Multimode	Duplex	LC	24	<b>395439</b>	<b>42,90</b>
NORME	TYPE	CONNECTIQUE	TRAVERSÉES	RÉF.	PRIX DE VENTE (€ HT)
Monomode	-	ST	12	<b>395440</b>	<b>13,90</b>
Monomode	-	ST	24	<b>395441 *</b>	<b>38,90</b>
Multimode	-	ST	12	<b>395442</b>	<b>15,49</b>
Multimode	-	ST	24	<b>395443</b>	<b>42,90</b>

# Tiroirs optiques et accessoires

## 3 - LES ACCESSOIRES

### Cassette d'épissure

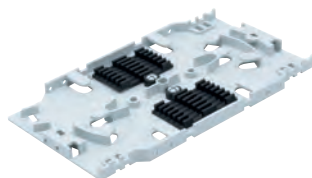

Réf. 395410

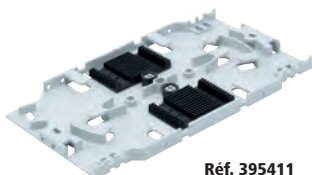

Réf. 395411

### Dexlan

	RÉF.	PRIX DE VENTE (€ HT)
Cassette d'épissure pour 12 protections thermorétractables	<b>395410</b>	<b>2,99</b>
Cassette d'épissure pour 24 protections à pincer (alu)	<b>395411</b>	<b>2,99</b>

### Couvercle pour cassette d'épissure

Compatible avec les cassette d'épissure Réf. 395410 et Réf. 395411.



### Dexlan

	RÉF.	PRIX DE VENTE (€ HT)
Couvercle pour cassette d'épissure	<b>395412</b>	<b>1,19</b>

### Protections d'épissures

#### Protection et renforcement efficace de vos épissures !

- › Réf. 395414 - Réf. 395413 : conditionnement sachet de 100
- › Réf. 392294 : 5 plaquettes de 30 protections d'épissures à pincer

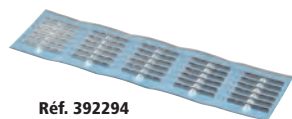

Réf. 392294



Réf. 395414 - 395413

### Dexlan

TYPE	CONNECTIQUE	TRAVERSÉES	RÉF.	PRIX DE VENTE (€ HT)
100 protections d'épissure	thermorétractable	60 mm	<b>395414</b>	<b>7,49</b>
100 protections d'épissure	thermorétractable	40 mm	<b>395413</b>	<b>7,49</b>
150 protections d'épissure	à pincer	30 mm	<b>392294</b>	<b>64,90</b>

### Outil pour protections d'épissures à pincer en plastique

- › Outil à pincer en plastique garanti pour 12 utilisations
- › 12 protections d'épissures fournies



	RÉF.	PRIX DE VENTE (€ HT)
Outil plastique pour protections	<b>392295</b>	<b>74,90</b>

### Pigtail monomode et multimode

Brin optique équipé d'un seul connecteur pour raccordement dans un boîtier de distribution ou un tiroir optique.

**+ Gaine OS2 de couleur blanche, OM3 / OM4 de couleur aqua !**

#### PIGTAIL EN SACHET INDIVIDUEL



Réf. 392264



Réf. 391880



Réf. 392265



Réf. 391881



Réf. 392266



Réf. 391882



Réf. 392267

NORME	LONGUEUR	LC	SC	ST	SC - APC	LC-APC	PRIX DE VENTE (€ HT)
Monomode OS 2	2,0 m	<b>392264</b>	<b>392265</b>	<b>392266</b>	<b>392267</b>	<b>392253</b>	<b>3,90</b>
Multimode OM 3	2,0 m	<b>391880</b>	<b>391881</b>	<b>391882</b>	-	-	<b>3,69</b>
Multimode OM 4	2,0 m	<b>391900</b>	<b>391901</b>	<b>391902</b>	-	-	<b>3,99</b>

- › Férule : céramique
- › Diamètre extérieur : 900 µm
- › Perte d'insertion : ≤ 0,2 dB UPC, ≤ 0,3 dB APC
- › Testé individuellement avec fiche de test

#### PIGTAIL EN SACHET DE 12



Réf. 392256

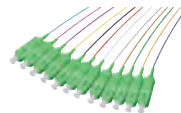

Réf. 392257



**12 couleurs !**



Réf. 392254



Réf. 392255

NORME	LONGUEUR	LC	SC	ST	SC - APC	LC-APC	PRIX DE VENTE (€ HT)
Monomode OS2	2,0 m	<b>392254</b>	<b>392255</b>	<b>392256</b>	<b>392257</b>	<b>392258</b>	<b>42,90</b>
Multimode OM3	2,0 m	<b>391860</b>	<b>391861</b>	<b>391862</b>	-	-	<b>38,79</b>
Multimode OM4	2,0 m	<b>392268</b>	<b>392269</b>	-	-	-	<b>44,69</b>

# Tiroirs optiques et accessoires

## Tiroir optique coulissant 1U sans façade

**Coulissant et inclinable !**

Le tiroir optique DEXLAN offre une grande polyvalence pour l'agencement de vos liaisons optiques grâce à ses nombreux accessoires fournis. Coulissant, ajustable en profondeur et inclinable, il garantit une intervention aisée et efficace.

- › Rackable 19" : équerres ajustables en profondeur sur 50 mm (décaissement)
- › Profondeur : 240 mm
- › Largeur : 430 mm
- › Entrées arrières : 4 (Ø 21 mm)
- › Accessoires fournis :
  - 2 presse-étoupes
  - 8 clips autocollants et 6 serre-câbles
  - 4 vis avec écrous cage



**Vis centrale pour un empilage facile des cassettes d'épissure**



**Equerres 19" ajustables en profondeur**



**Accessoires pour organiser les fibres**

### Dexlan

	RÉF.	PRIX DE VENTE (€ HT)
Tiroir optique coulissant 1U sans façade	<b>395415</b>	<b>26,90</b>

## Façade nue pour tiroir optique 1U

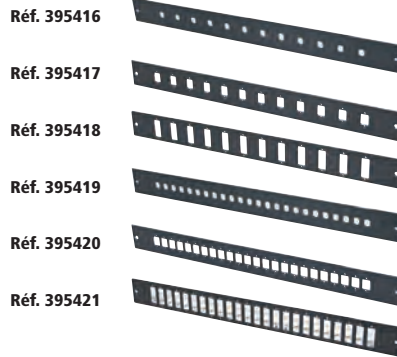

- Réf. 395416
- Réf. 395417
- Réf. 395418
- Réf. 395419
- Réf. 395420
- Réf. 395421

### Dexlan

	RÉF.	PRIX DE VENTE (€ HT)
Façade nue 12 ST/FC pour tiroir optique 1U	<b>395416</b>	<b>3,90</b>
Façade nue 12LC D./SC S. pour tiroir optique 1U	<b>395417</b>	<b>3,90</b>
Façade nue 12SC D./LC Q. pour tiroir optique 1U	<b>395418</b>	<b>3,90</b>
Façade nue 24 ST/FC pour tiroir optique 1U	<b>395419</b>	<b>3,90</b>
Façade nue 24LC D./SC S. pour tiroir optique 1U	<b>395420</b>	<b>3,90</b>
Façade nue 24SC D./LC Q. pour tiroir optique 1U	<b>395421</b>	<b>3,90</b>

## Traversée ou coupleur fibre LC (plastique)

- › Connecteurs : LC / LC
- › Type de fixation : verrouillage / vis



Réf. 395303



Réf. 395307



Réf. 395341



Réf. 395319



**Lot de 1000 vis pour traversées ! (Réf. 395299)**

NORME	TYPE	RÉF.	PRIX DE VENTE (€ HT)
Monomode	Duplex - APC	<b>395319</b>	<b>2,49</b>
Monomode	Duplex	<b>395303</b>	<b>2,49</b>
Monomode	Quad	<b>395341</b>	<b>5,19</b>
Multimode	Duplex	<b>395307</b>	<b>2,49</b>
Multimode	Quad	<b>395340</b>	<b>5,19</b>

## Traversée ou coupleur fibre SC (plastique)

- › Connecteurs : SC / SC
- › Type de fixation : verrouillage / vis



Réf. 395308



Réf. 395302



Réf. 395306



Réf. 395309



**Lot de 1000 vis pour traversées ! (Réf. 395299)**

NORME	TYPE	RÉF.	PRIX DE VENTE (€ HT)
Monomode	Simplex - APC	<b>395308</b>	<b>0,99</b>
Monomode	Duplex - APC	<b>395309</b>	<b>0,99</b>
Monomode	Simplex	<b>395301</b>	<b>0,99</b>
Monomode	Duplex	<b>395302</b>	<b>1,79</b>
Multimode	Simplex	<b>395305</b>	<b>0,99</b>
Multimode	Duplex	<b>395306</b>	<b>1,79</b>

## Traversée ou coupleur fibre ST (métal)

- › Connecteurs : ST / ST
- › Type de fixation : serrage



Réf. 395300



Réf. 395304

NORME	TYPE	RÉF.	PRIX DE VENTE (€ HT)
Monomode	Simplex	<b>395300</b>	<b>0,99</b>
Multimode	Simplex	<b>395304</b>	<b>0,99</b>

## Obturbateur pour face avant



	RÉF.	PRIX DE VENTE (€ HT)
Lot de 10 obturbateurs ST	<b>395298</b>	<b>3,09</b>

# Accessoires fibre optique

## Atténuateur fibre optique monomode

- › Atténuation : valeur fixe (± 1 dB)
- › Longueur d'onde : 1310 nm, 1550 nm
- › Utilisation simple et rapide
- › Très faible perte de retour optique
- › Conditionnement : sachet individuel



Réf. 392480  
LC M / LC F - 5 DB

Réf. 392481  
LC M / LC F - 10 DB

Réf. 392482  
LC M / LC F - 15 DB



Réf. 392483  
SC M / SC F - 5 DB

Réf. 392484  
SC M / SC F - 10 DB

Réf. 392485  
SC M / SC F - 15 DB

	ATTÉNUATION	RÉF.	PRIX DE VENTE (€ HT)
Atténuateur LC M / LC F	5 dB	<b>392480</b>	<b>12,09</b>
Atténuateur LC M / LC F	10 dB	<b>392481</b>	<b>12,09</b>
Atténuateur LC M / LC F	15 dB	<b>392482</b>	<b>12,09</b>
Atténuateur SC M / SC F	5 dB	<b>392483</b>	<b>12,09</b>
Atténuateur SC M / SC F	10 dB	<b>392484</b>	<b>12,09</b>
Atténuateur SC M / SC F	15 dB	<b>392485</b>	<b>12,09</b>

## Adaptateur keystone pour traversées optiques (lot de 10)

Pratique pour utiliser une traversée optique sur n'importe quel panneau de brassage ou plastron au format Keystone.



Réf. 395240

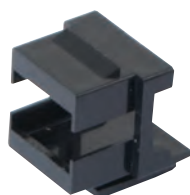

Réf. 395241

	RÉF.	PRIX DE VENTE (€ HT)
Adaptateur keystone pour traversée ST (lot de 10)	<b>395240</b>	<b>1,69</b>
Adaptateur keystone pour traversée SC simplex LC duplex (lot de 10)	<b>395241</b>	<b>1,69</b>

## Adaptateur fibre optique

- › Perte d'insertion : ≤ 0,2 dB
- › Durabilité : ≤ 0,2 dB après 1 000 insertions
- › Fêrulle : céramique
- › Conditionnement : sachet individuel



Réf. 395132  
LC F / ST M

Réf. 395136  
SC F / LC M

Réf. 395138  
ST F / LC M



Réf. 395137  
SC F / LC M

Réf. 395139  
ST F / LC M

Réf. 395201  
ST F / SC F

	TYPE	RÉF.	PRIX DE VENTE (€ HT)
Adaptateur monomode simplex	LC F / ST M	<b>395132</b>	<b>25,90</b>
Adaptateur monomode simplex	LC F / SC M	<b>395133</b>	<b>25,90</b>
Adaptateur monomode simplex	SC F / LC M	<b>395136</b>	<b>25,90</b>
Adaptateur monomode simplex	ST F / LC M	<b>395138</b>	<b>25,90</b>
Adaptateur multimode simplex	SC F / LC M	<b>395137</b>	<b>25,90</b>
Adaptateur multimode simplex	ST F / LC M	<b>395139</b>	<b>25,90</b>
Adaptateur multimode duplex	ST F / SC F	<b>395201</b>	<b>7,69</b>

## Boîtier de distribution pour fibre optique

Ce boîtier vous permet de créer une interface entre l'arrivée de votre fibre et vos éléments actifs, sans passer par un tiroir optique.



- › Entrée de câble : 2, pour presse-étoupe
- › Dimensions L x P x H : 158 x 204 x 52 mm
- › Boîtier équipé de connecteurs fibre optique
- › Pigtaills vendus séparément
- › Raccordement direct de votre trunk par presse-étoupe
- › Fixation murale (vis non fournies)



Protège les connexions !



Réf. 395252



	PORTS	RÉF.	PRIX DE VENTE (€ HT)
Boîtier équipé de 4 traversées ST	Multimode - Simplex	<b>395250</b>	<b>87,29</b>
Boîtier équipé de 8 traversées ST	Multimode - Simplex	<b>395251</b>	<b>100,90</b>
Boîtier équipé de 12 traversées ST	Multimode - Simplex	<b>395252</b>	<b>122,90</b>
Boîtier équipé de 2 traversées SC	Multimode - Duplex	<b>395253</b>	<b>76,49</b>
Boîtier équipé de 4 traversées SC	Multimode - Duplex	<b>395254</b>	<b>88,99</b>
Boîtier équipé de 6 traversées SC	Multimode - Duplex	<b>395255</b>	<b>101,90</b>



# Aiguilles de tirage et fibre sur mesure

**NOUVEAU**

## Aiguille de tirage fibre de verre 6 mm

Les aiguilles en fibre de verre sont essentielles pour le tirage des câbles fibres optiques dans les conduites.

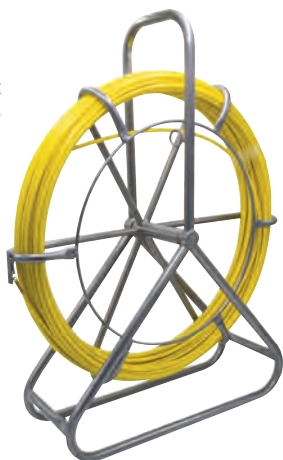

**Guide de tirage pour un usage facilité**



**Embout en laiton à chaque extrémité**

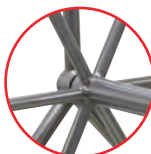

**Montée sur un dévidoir robuste**

**Dexlan**

	LONGUEUR	RÉF.	PRIX DE VENTE (€ HT)
Aiguille de tirage fibre de verre 6 mm	60 m	<b>395344</b>	<b>138,99</b>
Aiguille de tirage fibre de verre 6 mm	80 m	<b>395345</b>	<b>178,99</b>
Aiguille de tirage fibre de verre 6 mm	100 m	<b>395346</b>	<b>198,99</b>

## Créez votre fibre pré-connectorisée

Réalisez votre fibre optique pré-connectorisée sur mesure pour répondre aux exigences de vos clients. Retournez-nous le formulaire rempli.

**Besoin d'un conseil ? Appelez-nous**



### 1 Choisissez votre type de fibre

	MULTI 62.5 /125 OM1	MULTI 50 /125 OM2	MULTI 50 /125 OM3	MULTI 50 /125 OM4	MONO 9/125 OS2
INTÉRIEUR/EXTÉRIEUR	<input type="checkbox"/>	<input type="checkbox"/>	<input type="checkbox"/>	<input type="checkbox"/>	<input type="checkbox"/>
BREAK OUT	<input type="checkbox"/>	<input type="checkbox"/>	<input type="checkbox"/>	<input type="checkbox"/>	<input type="checkbox"/>

### 2 Choisissez votre type de connecteurs

CONNECTEUR	ST	SC	LC
A	<input type="checkbox"/>	<input type="checkbox"/>	<input type="checkbox"/>
B	<input type="checkbox"/>	<input type="checkbox"/>	<input type="checkbox"/>



### 3 La précision quantitative

Longueur :  m      Nombre de fibres par cordon :       Nombre de cordons :

**PENSEZ TOUJOURS À SÉCURISER VOTRE FAISCEAU EN AJOUTANT 1 À PLUSIEURS FIBRES DE SECOURS**

### 4 Le choix d'une chaussette

Oui       Non



Société : \_\_\_\_\_ Nom : \_\_\_\_\_ Prénom : \_\_\_\_\_  
 Adresse : \_\_\_\_\_ Code postal : \_\_\_\_\_ Ville : \_\_\_\_\_  
 E-mail : \_\_\_\_\_ Tél. : \_\_\_\_\_ Fax : \_\_\_\_\_

# Connectique réseau

Câbles – Cordons RJ45	24
Cordons RJ45 – CAT. 5e U/UTP	25
Cordons RJ45 – CAT. 5e F/UTP	26
Cordons RJ45 – CAT. 6 U/UTP	27
Cordons RJ45 – CAT. 6 U/FTP – F/UTP	28
Cordons RJ45 – CAT. 6 F/UTP – S/FTP	29
Cordons RJ45 – CAT. 6 S/FTP	30
Cordons RJ45 – CAT. 6A U/UTP – U/FTP – F/UTP	31
Cordons RJ45 – CAT. 6A F/UTP – S/FTP	32
Cordons RJ45 – CAT. 6A S/FTP	33
Cordons RJ45 – CAT. 6A S/FTP – CAT. 6A S/FTP	34
CAT. 8, 1 S/FTP Cordons RJ45 à repérage lumineux	35
Cordons RJ45 à repérage lumineux	36
Cordons sur mesure	37
Connecteurs et éléments pour cordons	38
Câbles multibrins CAT. 5e	39
Câbles multibrins CAT. 6	40
Câbles multibrins CAT. 6A / CAT. 7	41
Câbles monobrins CAT. 5e DEXLAN	42
Câbles monobrins CAT. 6 / CAT. 6A DEXLAN	43
Câbles monobrins CAT. 6A / CAT. 7 et étanches	44
Câbles monobrins LEONI	45
Connectique LEONI	46
Connectique RJ45	47
Connectique étanche et accessoires	48
Eclateurs et doubleurs de prises RJ45	49
Boîtiers et coupleurs RJ45	50
Embases noyaux keystone RJ45	51
Boîtiers muraux RJ45	52



# Câbles - Cordons RJ45



## 1 Process qualité

Nos produits font l'objet d'un contrôle rigoureux tout au long de leur élaboration. Nous sommes en lien permanent avec notre bureau d'achat international pour améliorer en continu la qualité de nos produits.

Nos produits sont conformes aux directives et règlements européens et la plupart sont contrôlés et validés par des organismes indépendants.

Certification par des organismes indépendants

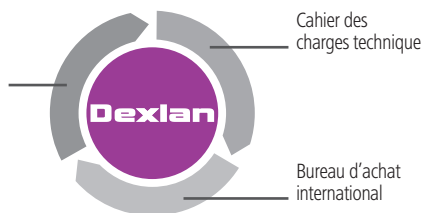

## 2 Comprendre les catégories

Des organismes de normalisation nationaux et internationaux ont été créés afin d'assurer que les produits fabriqués sont conformes à certaines « normes » de qualité, de sécurité et de performance. Bien choisir sa catégorie est le meilleur moyen de disposer de la performance requise et cela au meilleur coût.

- Catégorie 5e** : fréquence < 100 MHz - débit 10 / 100 Mbps / 1 Gbps et 2,5 Gbps\*
- Catégorie 6** : fréquence < 250 MHz - débit 10 / 100 Mbps / 1 Gbps et 5 Gbps\*
- Catégorie 6A** : fréquence < 500 MHz - débit 10 / 100 Mbps / 1 Gbps et 10 Gbps
- Catégorie 7** : fréquence < 600 MHz - débit 10 / 100 Mbps / 1 Gbps et 10 Gbps
- Catégorie 8** : fréquence < 2000 MHz - débit 10 / 100 Mbps / 1 Gbps / 10 Gbps / 25 Gbps et 40 Gbps\*\*

\*Conformément au standard IEEE 802.3bz

\*\*Catégorie 8.1 ou Class I, avec connectique RJ45. Catégorie 8.2 ou Class II, avec connectique propriétaire. Longueur maximum de canal : 30 m en 2 connecteurs. Câble blindé uniquement.

Plus la fréquence du câble est élevée, plus le débit admissible est important.

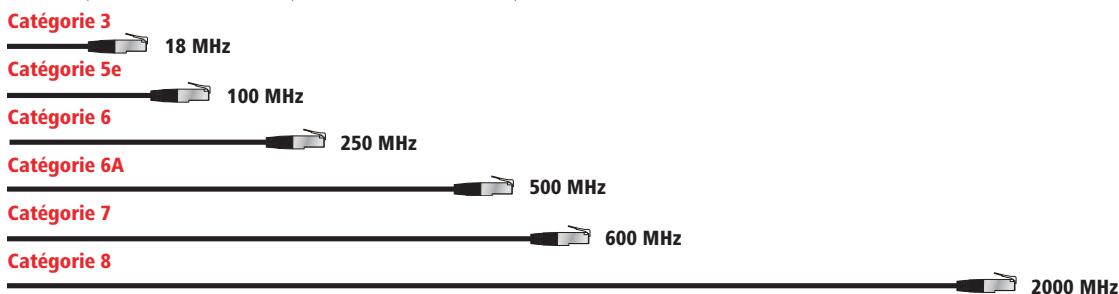

## 3 Pourquoi un blindage ?

Avec un cordon blindé, les perturbations électromagnétiques sont divisées par 10 avec un feuillard (F) et par 100 avec une tresse (S).

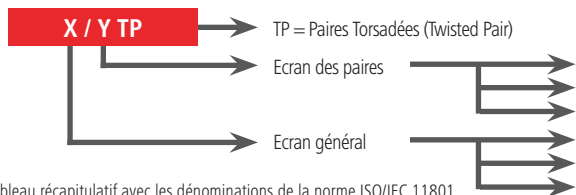

U = Aucun blindage (Unshielded)  
 F = Aluminium. Feuillard (Foiled)  
 S = Cuivre. Tresse (Shielded)

U = Aucun blindage (Unshielded)  
 F = Aluminium. Feuillard (Foiled)  
 S = Cuivre. Tresse (Shielded)

L'entrelacement des brins de cuivre (paires torsadées TP = TWISTED PAIR) permet de limiter les interférences.

L'ajout d'un blindage va permettre des débits plus importants sur des distances plus longues. Cela permettra donc une circulation des données plus rapide.

Tableau récapitulatif avec les dénominations de la norme ISO/IEC 11801

ANCIENNE DÉNOMINATION	NOUVELLE DÉNOMINATION	BLINDAGE DU CÂBLE (ÉCRAN)	BLINDAGE DES PAIRES INDIVIDUELLES
UTP	U/UTP	AUCUN	AUCUN
STP	U/FTP	AUCUN	FEUILLARD
FTP	F/UTP	FEUILLARD	AUCUN
S-STP	S/FTP	TRESSE	FEUILLARD

## 4 Les normes

Les normes internationales contribuent à harmoniser les spécifications techniques. En respectant ces normes, un installateur français réalisera une installation identique à celle réalisée par un installateur n'importe où dans le monde.

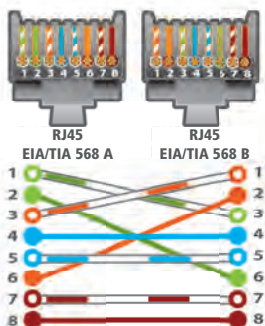

PRISE RJ45 POSITION NUMÉRO CONTACT	SIGNAUX	CÂBLE 100 Ω	
		EIA / TIA 568 A COULEUR PAIRE	EIA / TIA 568 B COULEUR PAIRE
1	Transmit Data Plus (Output)	Blanc vert P2	Blanc orange P3
2	Transmit Data Moins (Output)	Vert P2	Orange P3
3	Receive Data Plus (Input)	Blanc orange P3	Blanc vert P2
4	Pas de connexion	Bleu P1	Bleu P1
5	Pas de connexion	Blanc bleu P1	Blanc bleu P1
6	Receive Data Moins (Input)	Orange P3	Vert P2
7	Pas de connexion	Blanc marron P4	Blanc marron P4
8	Pas de connexion	Marron P4	Marron P4

## Cordons RJ45 - CAT. 5e U/UTP



## Notre démarche en faveur de l'environnement

La montée des préoccupations environnementales et l'explosion du plastique à usage unique ont rendu incontournable la question de l'élimination définitive des déchets plastiques. C'est ainsi que nous nous sommes engagés dans une réduction importante des emballages plastiques des cordons patch RJ45, en vous proposant une solution alternative et 100% recyclable, et en supprimant l'emballage plastique individuel.

Avec pour objectif de supprimer 100% des sachets plastiques individuels, c'est plus de 24 tonnes de déchets plastiques en moins par an, uniquement pour les emballages des cordons patch RJ45. C'est notre devoir de protéger notre planète !



## Cordon patch non blindé CAT. 5e U/UTP cuivre

La qualité du cuivre dans toutes les couleurs !

- › Catégorie : CAT. 5e
- › Fréquence : 100 MHz
- › Impédance : 100 Ω
- › Conducteur : cuivre
- › Norme de câblage : ANSI/TIA 568C.2 - ISO 11801
- › Gaine : PVC
- › Conditionnement individuel



U/UTP



LONGUEUR	GRIS	JAUNE	VERT	BLEU	ROUGE	PRIX DE VENTE (€ HT)
0,5 m	846050	846051	846052	846054	846053	2,19
1,0 m	846100	846101	846102	846104	846103	2,49
1,5 m	846015	846953	846952	846954	846951	2,99
2,0 m	846200	846201	846202	846204	846203	3,19
3,0 m	846300	846301	846302	846304	846303	3,90
5,0 m	846500	846501	846502	846504	846503	5,19
10,0 m	846105	846111	846112	846114	846113	9,79
15,0 m	846915	846961	846960	846962	846959	14,29
20,0 m	846920	846965	846964	846966	846963	17,90

## Cordon patch non blindé CAT. 5e U/UTP

Le choix le plus économique !

- › Catégorie : CAT. 5e
- › Fréquence : 100 MHz
- › Impédance : 100 Ω
- › Conducteur : aluminium recouvert de cuivre
- › Norme de câblage : compatible ANSI/TIA 568C.2 - ISO 11801
- › Gaine : PVC
- › Conditionnement individuel



U/UTP



LONGUEUR	GRIS	JAUNE	VERT	BLEU	ROUGE	NOIR	BLANC	PRIX DE VENTE (€ HT)
0,15 m	857180	853910	853920	853930	853940	853950	853960	1,19
0,3 m	857190	853911	853921	853931	853941	853951	853961	1,13
0,5 m	857200	853912	853922	853932	853942	853952	853962	1,29
1,0 m	857210	853913	853923	853933	853943	853953	853963	1,59
2,0 m	857220	853914	853924	853934	853944	853954	853964	2,09
3,0 m	857230	853915	853925	853935	853945	853955	853965	2,49
5,0 m	857240	853916	853926	853936	853946	853956	853966	3,19
10,0 m	857250	853917	853927	853937	853947	853957	853967	6,29
20,0 m	857270	853919	853929	853939	853949	853959	853969	9,59

# Cordons RJ45 - CAT. 5e F/UTP

## Cordon patch blindé CAT. 5e F/UTP cuivre

La qualité du cuivre dans toutes les couleurs !

- › Catégorie : CAT. 5e
- › Fréquence : 100 MHz
- › Impédance : 100 Ω
- › Conducteur : cuivre
- › Blindage : général par feuille d'aluminium
- › Norme de câblage : ANSI/TIA 568C.2 - ISO 11801
- › Gaine : PVC
- › Conditionnement individuel



CAT. 5e

GARANTIE 20 ANS

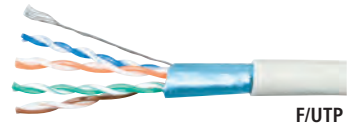

F/UTP



LONGUEUR	GRIS	JAUNE	VERT	BLEU	ROUGE	NOIR	PRIX DE VENTE (€ HT)
0,15 m	857800	857080	857060	857100	857040	857110	2,29
0,3 m	857130	857090	857070	857111	857050	857120	2,79
0,5 m	847050	847161	847162	847164	847163	847166	3,29
0,7 m	231300	231330	231340	231310	231320	231350	3,39
1,0 m	847100	847151	847152	847154	847153	847156	3,79
1,5 m	847015	847019	847018	847020	847017	847016	4,49
2,0 m	847200	847141	847142	847144	847143	847146	4,69
3,0 m	847300	847031	847032	847034	847033	847036	5,79
5,0 m	847500	847131	847132	847134	847133	847136	8,59
10,0 m	847101	847171	847172	847174	847173	847176	14,79
15,0 m	847915	847712	847711	847713	847710	234850	21,19
20,0 m	847920	847717	847716	847718	847715	234900	26,59

## Cordon patch blindé CAT. 5e F/UTP

Le choix le plus économique !

- › Catégorie : CAT. 5e
- › Fréquence : 100 MHz
- › Impédance : 100 Ω
- › Conducteur : aluminium recouvert de cuivre
- › Blindage : général par feuille d'aluminium
- › Norme de câblage : compatible ANSI/TIA 568C.2 - ISO 11801
- › Gaine : PVC
- › Conditionnement individuel

CAT. 5e

GARANTIE 15 ANS

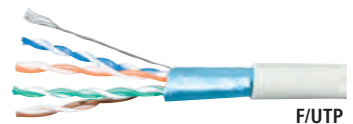

F/UTP



LONGUEUR	GRIS	JAUNE	VERT	BLEU	ROUGE	NOIR	BLANC	PRIX DE VENTE (€ HT)
0,15 m	857280	854101	854111	854121	854131	854141	854151	1,79
0,3 m	857290	854102	854112	854122	854132	854142	854152	2,09
0,5 m	857300	854103	854113	854123	854133	854143	854153	2,49
1,0 m	857310	854104	854114	854124	854134	854144	854154	2,90
2,0 m	857320	854105	854115	854125	854135	854145	854155	3,59
3,0 m	857330	854106	854116	854126	854136	854146	854156	3,79
5,0 m	857340	854107	854117	854127	854137	854147	854157	5,69
10,0 m	857350	854108	854118	854128	854138	854148	854158	9,49
20,0 m	857370	854110	854120	854130	854140	854150	854160	13,79

## Cordon patch blindé CAT. 5e F/UTP snagless cuivre

Protégez le verrouillage de vos cordons !

- › Catégorie : CAT. 5e
- › Langue de protection de l'ergot de verrouillage
- › Fréquence : 100 MHz
- › Impédance : 100 Ω
- › Conducteur : cuivre
- › Blindage : général par feuille d'aluminium
- › Norme de câblage : ANSI/TIA 568C.2 - ISO 11801
- › Gaine : PVC
- › Conditionnement individuel



CAT. 5e

GARANTIE 20 ANS

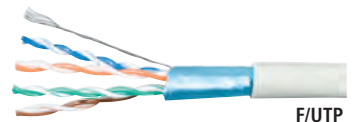

F/UTP



LONGUEUR	GRIS	JAUNE	VERT	BLEU	ROUGE	NOIR	PRIX DE VENTE (€ HT)
0,3 m	851211	973100	973090	973070	973080	973110	2,99
0,5 m	851212	973101	973091	973071	973081	973111	3,59
1,0 m	851214	973102	973092	973072	973082	973112	4,09
2,0 m	851216	973103	973093	973073	973083	973113	5,09
3,0 m	851217	973104	973094	973074	973084	973114	6,19
5,0 m	851218	973105	973095	973075	973085	973115	9,29
10,0 m	851220	973106	973096	973076	973086	973116	16,19
20,0 m	851222	973107	973097	973077	973087	973117	27,59



## Cordons RJ45 - CAT. 6 U/UTP

## Cordon patch non blindé CAT. 6 U/UTP cuivre

La qualité du cuivre dans toutes les couleurs !

- › Catégorie : CAT. 6
- › Fréquence : 250 MHz
- › Impédance : 100 Ω
- › Conducteur : cuivre
- › Norme de câblage : ANSI/TIA 568C.2 - ISO 11801
- › Gaine : PVC
- › Conditionnement individuel



CAT. 6

GARANTIE 20 ANS



U/UTP



LONGUEUR	GRIS	JAUNE	VERT	BLEU	ROUGE	NOIR	BLANC	PRIX DE VENTE (€ HT)
0,5 m	848050	245700	244700	246700	243700	246771	246782	4,69
1,0 m	848100	245710	244710	246710	243710	246772	246783	5,19
1,5 m	240960	245740	244740	246740	243740	246773	246784	5,69
2,0 m	848200	245720	244720	246720	243720	246774	246785	6,19
3,0 m	848300	245730	244730	246730	243730	246775	246786	7,19
5,0 m	848500	245750	244750	246750	243750	246776	246787	9,29
7,0 m	240670	245770	244770	246770	243770	246777	246788	14,79
10,0 m	848101	245760	244760	246760	243760	246778	246789	16,09
15,0 m	848915	245761	244761	246761	243761	246779	246790	19,29
20,0 m	848920	245762	244762	246762	243762	246780	246791	24,39
25,0 m	240850	245763	244763	246763	243763	246781	246792	35,79
30,0 m	848930	-	-	-	-	-	-	40,59
50,0 m	240950	-	-	-	-	-	-	60,59

## Cordon patch non blindé CAT. 6 U/UTP

Le choix le plus économique !

- › Catégorie : CAT. 6
- › Fréquence : 250 MHz
- › Impédance : 100 Ω
- › Conducteur : aluminium recouvert de cuivre
- › Norme de câblage : compatible ANSI/TIA 568C.2 - ISO 11801
- › Gaine : PVC
- › Conditionnement individuel

CAT. 6

GARANTIE 15 ANS



U/UTP



LONGUEUR	GRIS	JAUNE	VERT	BLEU	ROUGE	NOIR	BLANC	PRIX DE VENTE (€ HT)
0,15 m	854180	854190	854200	854210	854220	854230	854240	1,59
0,3 m	854181	854191	854201	854211	854221	854231	854241	2,29
0,5 m	854182	854192	854202	854212	854222	854232	854242	2,69
1,0 m	854183	854193	854203	854213	854223	854233	854243	3,09
2,0 m	854184	854194	854204	854214	854224	854234	854244	3,29
3,0 m	854185	854195	854205	854215	854225	854235	854245	4,19
5,0 m	854186	854196	854206	854216	854226	854236	854246	5,19
10,0 m	854187	854197	854207	854217	854227	854237	854247	9,69
15,0 m	854188	854198	854208	854218	854228	854238	854248	11,90
20,0 m	854189	854199	854209	854219	854229	854239	854249	14,69

## Cordon patch non blindé CAT. 6 U/UTP croisé cuivre

- › Catégorie : CAT. 6
- › Fréquence : 250 MHz
- › Impédance : 100 Ω
- › Conducteur : cuivre
- › Norme de câblage : ANSI/TIA 568C.2 - ISO 11801
- › Gaine : PVC
- › Conditionnement individuel

CAT. 6

GARANTIE 20 ANS

## SCHEMA DE CÂBLAGE

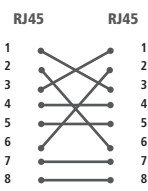

U/UTP

LONGUEUR	GRIS	PRIX DE VENTE (€ HT)
0,5 m	855940	5,59
1,0 m	855941	6,19
1,5 m	855942	6,69
2,0 m	855943	8,49
3,0 m	855944	11,29
5,0 m	855945	16,39
10,0 m	855946	18,59
15,0 m	855947	22,29
20,0 m	855948	31,09

## Dexlan

## Cordon patch non blindé CAT. 6 U/UTP snagless LSOH cuivre

- › Catégorie : CAT. 6
- › Languelette de protection de l'ergot de verrouillage
- › Fréquence : 250 MHz
- › Impédance : 100 Ω
- › Conducteur : cuivre
- › Norme de câblage : ANSI/TIA 568C.2 - ISO 11801
- › Gaine : LSOH (zéro halogène)
- › Conditionnement individuel

CAT. 6

GARANTIE 20 ANS



U/UTP

LONGUEUR	GRIS	PRIX DE VENTE (€ HT)
0,5 m	848864	6,59
1,0 m	848865	7,69
1,5 m	848866	8,00
2,0 m	848867	9,39
3,0 m	848868	9,59
5,0 m	848869	15,79
10,0 m	848870	26,09
20,0 m	848871	39,39



# Cordons RJ45 - CAT. 6 U/FTP - F/UTP

PENSEZ-Y

Retrouvez tous nos  
panneaux de brassage

Pages : 101 à 104

## Cordon patch blindé CAT. 6 U/FTP plat cuivre

Glissez vos cordons sous les portes et les tapis !

- › Catégorie : CAT. 6
- › Blindage : paire par paire par feuille d'aluminium
- › Languette de protection de l'ergot de verrouillage
- › Norme de câblage : compatible ANSI/TIA 568C.2 - ISO 11801
- › Fréquence : 250 MHz
- › Gaine : PVC, épaisseur 2 mm
- › Impédance : 100 Ω
- › Conditionnement individuel
- › Conducteur : cuivre



Languette de protection de l'ergot de verrouillage !

TOP QUALITÉ!

CAT. 6

GARANTIE 20 ANS



LONGUEUR	GRIS	JAUNE	VERT	BLEU	ROUGE	NOIR	BLANC	PRIX DE VENTE (€ HT)
0,5 m	845170	845178	845186	845194	845202	845210	845055	5,39
1,0 m	845171	845179	845187	845195	845203	845211	845056	6,49
2,0 m	845172	845180	845188	845196	845204	845212	845057	8,90
3,0 m	845173	845181	845189	845197	845205	845213	845058	10,79
5,0 m	845174	845182	845190	845198	845206	845214	845059	13,49
7,5 m	845175	845183	845191	845199	845207	845215	845060	18,90
10,0 m	845176	845184	845192	845200	845208	845216	845061	22,99
20,0 m	845177	845185	845193	845201	845209	845217	845063	44,49

## Cordon patch blindé rétractable CAT. 6 U/FTP snagless

Solution de brassage tout-en-un ultra rapide !

Patchbox® Plus permet un brassage rapide et soigné, avec l'exacte longueur de cordon nécessaire ; et une maintenance 10x plus rapide qu'un brassage traditionnel. Déploiement ou déménagement rapide des baies de brassage, présentation soignée du brassage, repérage facilité, flux d'air optimisé, et gain de place dans les baies.

- › Catégorie : CAT. 6 U/FTP plat PVC (100% testé ISO 11801 au Fluke)
- › Format : rackable 19"
- › Hauteur : 1U
- › Profondeur : 600 mm (Plus +) ou 365 mm (Plus 365)
- › Panneau équipé de 24 cassettes amovibles (1 cordon par cassette)
- › Plusieurs longueurs de cordons disponibles : 1,70 m (standard), 2,70 m (long range) ou 0,80 m (Plus 365)
- › Jusqu'à 8 couleurs disponibles sur demande

PATCHBOX  
Patch neat, Patch fast, PATCHBOX.

MADE IN EUROPE

TOP QUALITÉ!

CAT. 6

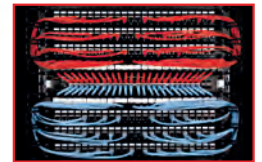

	LONGUEUR	COULEUR	RÉF.	PRIX DE VENTE (€ HT)
PATCHBOX PLUS+, équipé de 24 cordons CAT. 6 STP	1,7 m	Gris	258161	479,00
PATCHBOX PLUS+, équipé de 24 cordons CAT. 6 STP	1,7 m	Blanc	258167	479,00
PATCHBOX PLUS 365, équipé de 24 cordons CAT. 6 STP	0,8 m	Gris	258162	399,00
PATCHBOX PLUS 365, équipé de 24 cordons CAT. 6 STP	0,8 m	Blanc	258168	399,00
Châssis PATCHBOX PLUS+ vide à équiper de cassettes	-	-	258163	99,00
Cassette PATCHBOX PLUS+, 1 cordon CAT. 6 STP	1,7 m	Vert	258181	16,50
Cassette PATCHBOX PLUS+, 1 cordon CAT. 6 STP	1,7 m	Bleu	258182	16,50
Cassette PATCHBOX PLUS+, 1 cordon CAT. 6 STP	1,7 m	Jaune	258183	16,50
Cassette PATCHBOX PLUS+, 1 cordon CAT. 6 STP	1,7 m	Rouge	258185	16,50
Support de câble PATCHCATCH pour panneau 19" 1U (lot de 4 pcs)	-	-	754841	11,00

## Cordon patch blindé CAT. 6 F/UTP cuivre

La qualité du cuivre dans toutes les couleurs !

- › Catégorie : CAT. 6
- › Blindage : général par feuille d'aluminium
- › Fréquence : 250 MHz
- › Norme de câblage : ANSI/TIA 568C.2 - ISO 11801
- › Impédance : 100 Ω
- › Gaine : PVC
- › Conducteur : cuivre
- › Conditionnement individuel

PoE

TOP QUALITÉ!

CAT. 6

GARANTIE 20 ANS

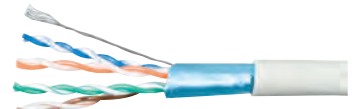

F/UTP

LONGUEUR	GRIS	JAUNE	VERT	BLEU	ROUGE	ORANGE	VIOLET	NOIR	BLANC	PRIX DE VENTE (€ HT)
0,5 m	842050	842051	842052	842054	842053	234100	234160	234220	853810	6,69
1,0 m	842100	842101	842102	842104	842103	234110	234170	234230	853811	7,69
1,5 m	857900	857930	857920	857940	857910	857941	857942	857943	853812	8,99
2,0 m	842200	842201	842202	842204	842203	234120	234180	234240	853813	9,99
3,0 m	842300	842301	842302	842304	842303	234130	234190	234250	853814	11,79
5,0 m	842500	842501	842502	842504	842503	234140	234200	234260	853815	15,99
7,0 m	240070	245570	244570	246570	243570	857950	857951	857952	857953	19,99
10,0 m	842105	245560	244560	246560	243560	857960	857961	857962	853816	25,29
15,0 m	842915	853331	853328	853334	853325	853337	853340	234270	853817	30,19
20,0 m	842920	853332	853329	853335	853326	853338	853341	234280	853818	38,09
25,0 m	240250	853333	853330	853336	853327	853339	853342	234290	853819	47,69
30,0 m	842930	853345	853344	853346	853343	853347	853348	853349	853350	52,90
50,0 m	240500	853353	853352	853354	853351	853355	853356	853357	853358	76,59

## Cordons RJ45 - CAT. 6 F/UTP - S/FTP

## Cordon patch blindé CAT. 6 F/UTP

Le choix le plus économique !

- › Catégorie : CAT. 6
- › Fréquence : 250 MHz
- › Impédance : 100 Ω
- › Conducteur : aluminium recouvert de cuivre
- › Blindage : général par feuille d'aluminium
- › Norme de câblage : compatible ANSI/TIA 568C.2 - ISO 11801
- › Gaine : PVC
- › Conditionnement individuel

CAT. 6 GARANTIE 15 ANS



F/UTP

LONGUEUR	GRIS	JAUNE	VERT	BLEU	ROUGE	NOIR	BLANC	PRIX DE VENTE (€ HT)
0,15 m	852510	852520	852530	852540	852550	852560	852570	2,49
0,3 m	852511	852521	852531	852541	852551	852561	852571	2,79
0,5 m	852512	852522	852532	852542	852552	852562	852572	2,99
1,0 m	852513	852523	852533	852543	852553	852563	852573	3,69
2,0 m	852514	852524	852534	852544	852554	852564	852574	5,09
3,0 m	852515	852525	852535	852545	852555	852565	852575	6,29
5,0 m	852516	852526	852536	852546	852556	852566	852576	9,19
7,0 m	852601	852610	852620	852630	852640	852650	852660	10,99
10,0 m	852602	852611	852621	852631	852641	852651	852661	14,99
15,0 m	852603	852612	852622	852632	852642	852652	852662	20,69
20,0 m	852604	852613	852623	852633	852643	852653	852663	26,09
25,0 m	852605	852614	852624	852634	852644	852654	852664	31,59
30,0 m	852606	852615	852625	852635	852645	852655	852665	37,39
50,0 m	852607	852616	852626	852636	852646	852656	852666	62,69

## Cordon patch blindé CAT. 6 F/UTP snagless LS0H cuivre

Protégez le verrouillage de vos cordons !

- › Catégorie : CAT. 6
- › Langue de protection de l'ergot de verrouillage
- › Fréquence : 250 MHz
- › Impédance : 100 Ω
- › Conducteur : cuivre
- › Blindage : général par feuille d'aluminium
- › Norme de câblage : ANSI/TIA 568C.2 - ISO 11801
- › Gaine : LS0H (zéro halogène)
- › Conditionnement individuel



Langue de protection de l'ergot de verrouillage !



CAT. 6 GARANTIE 20 ANS

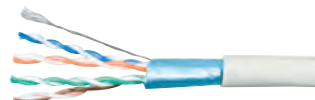

F/UTP

LONGUEUR	GRIS	JAUNE	VERT	BLEU	ROUGE	ORANGE	VIOLET	ROSE	NOIR	BLANC	PRIX DE VENTE (€ HT)
0,3 m	850802	850816	850829	850845	850860	854420	854409	854431	850872	850882	6,49
0,5 m	850803	850817	850830	850846	850861	854421	854410	854432	850873	850883	7,09
1,0 m	850804	850818	850831	850847	850862	854422	854411	854433	850874	850884	8,19
2,0 m	850805	850819	850832	850848	850863	854423	854412	854434	850875	850885	9,59
3,0 m	850806	850820	850833	850849	850864	854424	854413	854435	850876	850886	10,49
5,0 m	850807	850821	850834	850850	850865	854425	854414	854436	850877	850887	16,99
10,0 m	850808	850822	850835	850851	850866	854426	854415	854437	850878	850888	26,99
15,0 m	850809	850823	850836	850852	850867	854427	854416	854438	850879	850889	32,39
20,0 m	850810	850824	850837	850853	850868	854428	854417	854439	850880	850890	40,99
25,0 m	854395	854397	854399	854401	854403	854429	854418	854440	854405	854407	46,39
30,0 m	854396	854398	854400	854402	854404	854430	854419	854441	854406	854408	51,49

## Cordon patch blindé CAT. 6 S/FTP croisé

CAT. 6 GARANTIE 20 ANS

- › Catégorie : CAT. 6
- › Fréquence : 250 MHz
- › Impédance : 100 Ω
- › Conducteur : cuivre
- › Blindage : général par tresse de cuivre, et paire par paire par feuille d'aluminium.
- › Norme de câblage : ANSI/TIA 568C.2 - ISO 11801
- › Gaine : PVC

## SCHEMA DE CÂBLAGE

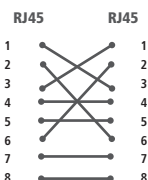

LONGUEUR	GRIS	ROUGE	PRIX DE VENTE (€ HT)
0,5 m	855950	854265	7,69
1,0 m	855951	854266	8,59
1,5 m	855952	-	12,29
2,0 m	855953	854267	14,29
3,0 m	855954	854268	16,99
5,0 m	855955	854269	20,99
10,0 m	855956	854270	31,90
15,0 m	855957	-	36,39
20,0 m	855958	-	45,09

## Cordon patch blindé CAT. 6 F/UTP étanche

CAT. 6 GARANTIE 15 ANS

Raccordez vos équipements à l'extérieur !

- › Catégorie : CAT. 6
- › Fréquence : 250 MHz
- › Impédance : 100 Ω
- › Conducteur : cuivre
- › Blindage : général par feuille d'aluminium
- › Norme de câblage : ANSI/TIA 568C.2 - ISO 11801
- › Gaine : PVC + PE (polyéthylène anti-UV)
- › Conditionnement individuel



Raccordez vos caméras, vos bornes WiFi et vos switchs industriels !



LONGUEUR	RÉF.	PRIX DE VENTE (€ HT)
0,5 m	845038	3,49
1,0 m	845039	5,39
2,0 m	845040	5,79
3,0 m	845041	7,29
5,0 m	845042	10,69
10,0 m	845044	18,99
15,0 m	845045	27,29
20,0 m	845046	35,69
25,0 m	845047	43,99
30,0 m	845048	52,29
50,0 m	845050	86,29

# Cordons RJ45 - CAT. 6 S/FTP

## Cordon patch blindé CAT. 6 S/FTP

- › Catégorie : CAT. 6
- › Fréquence : 250 MHz
- › Impédance : 100 Ω
- › Conducteur : cuivre
- › Blindage : général par tresse de cuivre, et paire par paire par feuille d'aluminium
- › Norme de câblage : ANSI/TIA 568C.2 - ISO 11801
- › Gaine : PVC
- › Conditionnement individuel



S/FTP



LONGUEUR	GRIS	JAUNE	VERT	BLEU	ROUGE	ORANGE	VIOLET	ROSE	NOIR	BLANC	PRIX DE VENTE (€ HT)
0,15 m	856810	856813	856812	856814	856811	854463	854450	854476	856816	856815	7,09
0,3 m	856819	856822	856821	856823	856820	854464	854451	854477	856825	856824	7,69
0,5 m	856828	856831	856830	856832	856829	854465	854452	854478	856834	856833	7,90
0,7 m	856837	856840	856839	856841	856838	854466	854453	854479	856843	856842	9,29
1,0 m	856846	856849	856848	856850	856847	854467	854454	854480	856852	856851	9,59
1,5 m	856855	856858	856857	856859	856856	854468	854455	854481	856861	856860	11,29
2,0 m	856864	856867	856866	856868	856865	854469	854456	854482	856870	856869	11,49
3,0 m	856873	856876	856875	856877	856874	854470	854457	854483	856879	856878	13,99
5,0 m	856882	856885	856884	856886	856883	854471	854458	854484	856888	856887	18,99
10,0 m	856891	856894	856893	856895	856892	854472	854459	854485	856897	856896	28,39
15,0 m	856900	856921	856920	856922	856919	854473	854460	854486	856924	856923	31,49
20,0 m	856909	856927	856926	856928	856925	854474	854461	854487	856930	856929	41,49
30,0 m	856918	856933	856932	856934	856931	854475	854462	854488	856936	856935	69,79
40,0 m	856910	-	-	-	-	-	-	-	-	-	85,09
50,0 m	856911	-	-	-	-	-	-	-	-	-	108,29
70,0 m	856912	-	-	-	-	-	-	-	-	-	225,29
90,0 m	856913	-	-	-	-	-	-	-	-	-	282,19

## Cordon patch blindé CAT. 6 S/FTP verrouillable

### Sécurisez vos raccordements au réseau !

- › Catégorie : CAT. 6
- › Compatibilité : toute embase noyau RJ45
- › Fréquence : 250 MHz
- › Impédance : 100 Ω
- › Conducteur : cuivre
- › Blindage : général par tresse de cuivre, et paire par paire par feuille d'alu.
- › Norme de câblage : ANSI/TIA 568C.2 - ISO 11801
- › Gaine : PVC
- › Conditionnement individuel
- › Clé de déverrouillage : vendue séparément



Réf. 848942  
Clé de déverrouillage

LONGUEUR	RÉF.	PRIX DE VENTE (€ HT)
Cordon patch CAT. 6 S/FTP	0,5 m	848935 10,29
Cordon patch CAT. 6 S/FTP	1,0 m	848936 11,59
Cordon patch CAT. 6 S/FTP	2,0 m	848937 14,19
Cordon patch CAT. 6 S/FTP	3,0 m	848938 16,29
Cordon patch CAT. 6 S/FTP	5,0 m	848939 18,09
ACCESSOIRE		
Clé de déverrouillage	-	848942 1,79

## Cordon patch blindé CAT. 6 S/FTP snagless LS0H

- › Catégorie : CAT. 6
- › Fréquence : 250 MHz
- › Impédance : 100 Ω
- › Conducteur : cuivre
- › Blindage : général par tresse de cuivre, et paire par paire par feuille d'aluminium.
- › Norme de câblage : ANSI/TIA 568C.2 - ISO 11801
- › Gaine : LS0H (zéro halogène)
- › Conditionnement individuel



Languette de protection de l'ergot de verrouillage !



LONGUEUR	GRIS	PRIX DE VENTE (€ HT)
0,5 m	857160	8,29
1,0 m	857161	10,59
2,0 m	857162	12,29
3,0 m	857163	15,09
5,0 m	857164	21,69
10,0 m	857165	31,39
15,0 m	857166	38,29
20,0 m	857167	47,69

## Cordon patch blindé CAT. 6 S/FTP snagless VoIP

### Cordon patch spécial téléphonie sur IP !

- › Catégorie : CAT. 6
- › Fréquence : 250 MHz
- › Impédance : 100 Ω
- › Conducteur : cuivre
- › Blindage : général par tresse de cuivre, et paire par paire par feuille d'alu.
- › Norme de câblage : ANSI/TIA 568C.2 - ISO 11801
- › Gaine : PVC
- › Conditionnement individuel
- › Spécialement conçu pour les applications VoIP

Connecteur ultra court !



LONGUEUR	NOIR	PRIX DE VENTE (€ HT)
1,0 m	851350	9,99
2,0 m	851351	12,90
3,0 m	851352	14,39
6,0 m	851353	20,59
10,0 m	851354	32,99

## Cordon patch blindé CAT. 6 S/FTP snagless PoE

### Cordon patch spécial PoE / PoE++ !

- › Catégorie : CAT. 6
- › Fréquence : 250 MHz
- › Impédance : 100 Ω
- › Conducteur : cuivre
- › Connecteur : or 50 µm
- › AWG : 24 / 7 brins
- › Blindage : général par tresse de cuivre, et paire par paire par feuille d'aluminium
- › Norme de câblage : ANSI/TIA 568C.2 - ISO 11801
- › Gaine : LS0H (zéro halogène)
- › Spécialement conçu pour les applications PoE (802.3af) / PoE+ (802.3at) / PoE++ (802.3bt, 4PPoE Type 3)



PRATIQUE !  
Languette de protection de l'ergot de verrouillage



LONGUEUR	GRIS	PRIX DE VENTE (€ HT)
1,0 m	851310	12,69
2,0 m	851311	16,39
5,0 m	851312	28,29
10,0 m	851313	41,90
15,0 m	851314	48,79
20,0 m	851315	60,90

# Cordons RJ45 - CAT. 6A U/UTP – U/FTP - F/UTP

## Cordon patch non blindé CAT. 6A U/UTP snagless

Protégez le verrouillage de vos cordons !

- › Catégorie : CAT. 6A
- › Langue de protection de l'ergot de verrouillage
- › Fréquence : 500 MHz
- › Impédance : 100 Ω
- › Conducteur : cuivre
- › Norme de câblage : ANSI/TIA 568C.2
- › Gaine : PVC
- › Conditionnement individuel



U/UTP



Langue de protection de l'ergot de verrouillage !



LONGUEUR	GRIS	PRIX DE VENTE (€ HT)
0,5 m	859450	5,29
1,0 m	859451	6,29
2,0 m	859452	8,79
3,0 m	859453	11,49
5,0 m	859454	15,29
10,0 m	859455	25,90
15,0 m	859456	33,39
20,0 m	859457	39,19

CAT. 6A GARANTIE 20 ANS



10 G



PoE

## Cordon patch blindé CAT. 6A U/FTP armé anti-rongeurs

Un cordon patch résistant à l'écrasement et anti-rongeurs !

- › Catégorie : CAT. 6A
- › Fréquence : 500 MHz
- › Impédance : 100 Ω
- › Conducteur : cuivre
- › Blindage : paire par paire par feuille d'aluminium
- › Diamètre extérieur du câble : 4,7 mm
- › Norme de câblage : compatible ANSI/TIA 568C.2 - ISO 11801
- › Gaine : acier inoxydable SUS 404
- › Conditionnement individuel



Résistant !



10 G

CAT. 6A

GARANTIE 15 ANS

TOP QUALITÉ!



NOUVEAU 2021

LONGUEUR	ARGENT	PRIX DE VENTE (€ HT)
0,5 m	859410	9,99
1,0 m	859411	11,09
2,0 m	859412	14,29
3,0 m	859413	15,59
5,0 m	859414	22,09
10,0 m	859415	36,79

## Cordon patch blindé CAT. 6A U/FTP rétractable

Le compagnon de tous vos déplacements !

- › Catégorie : CAT. 6A
- › Fréquence : 500 MHz
- › Impédance : 100 Ω
- › Conducteur : cuivre
- › Blindage : paire par paire par feuille d'aluminium
- › Norme de câblage : ANSI/TIA 568C.2 - ISO 11801
- › Gaine : PVC, plat 2 mm
- › Conditionnement : individuel



LONGUEUR	NOIR	PRIX DE VENTE (€ HT)
1,0 m	859600	8,49
1,5 m	859601	9,59
2,0 m	859602	10,79

TOP QUALITÉ!



10 G

CAT. 6A

## Cordon patch blindé CAT. 6A U/FTP ultra flexible

Mettez de la souplesse dans le brassage de vos baies !

- › Catégorie : CAT. 6A
- › Fréquence : 500 MHz
- › Impédance : 100 Ω
- › Conducteur : cuivre
- › Blindage : paire par paire par feuille d'aluminium
- › Norme de câblage : ANSI/TIA 568C.2 - ISO 11801
- › Gaine : PVC à haute élasticité
- › Conditionnement individuel



PoE

TOP QUALITÉ!

10 G

CAT. 6A GARANTIE 20 ANS

LONGUEUR	GRIS	PRIX DE VENTE (€ HT)
0,5 m	859460	9,99
1,0 m	859461	11,09
2,0 m	859462	14,29
3,0 m	859463	15,59
5,0 m	859464	22,09
10,0 m	859465	36,79

## Dexlan

### Cordon patch blindé CAT. 6A F/UTP

- › Catégorie : CAT. 6A
- › Fréquence : 500 MHz
- › Impédance : 100 Ω
- › Conducteur : cuivre
- › Blindage : général par feuille d'aluminium
- › Norme de câblage : ANSI/TIA 568C.2
- › Gaine : PVC
- › Conditionnement individuel



10 G



PoE

CAT. 6A

GARANTIE 20 ANS



F/UTP



LONGUEUR	GRIS	JAUNE	VERT	BLEU	ROUGE	NOIR	BLANC	PRIX DE VENTE (€ HT)
0,15 m	859500	859560	859545	859515	859530	850011	859575	5,79
0,3 m	859501	859561	859546	859516	859531	850012	859576	6,49
0,5 m	859502	859562	859547	859517	859532	850013	859577	7,29
1,0 m	859503	859563	859548	859518	859533	850014	859578	8,49
1,5 m	859504	859564	859549	859519	859534	850015	859579	9,59
2,0 m	859505	859565	859550	859520	859535	850016	859580	10,79
3,0 m	859506	859566	859551	859521	859536	850017	859581	12,49
5,0 m	859507	859567	859552	859522	859537	850018	859582	16,90
7,5 m	859508	859568	859553	859523	859538	850019	859583	23,49
10,0 m	859509	859569	859554	859524	859539	850020	859584	28,19
15,0 m	859510	859570	859555	859525	859540	850021	859585	36,09
20,0 m	859511	859571	859556	859526	859541	850022	859586	43,39
25,0 m	859512	859572	859557	859527	859542	850023	859587	53,09
30,0 m	859513	-	-	-	-	-	-	60,29

# Cordons RJ45 - CAT. 6A F/UTP - S/FTP

**PENSEZ-Y**

Retrouvez tous nos panneaux de brassage

Pages : 101 à 104

## Cordon patch blindé CAT. 6A F/UTP snagless LSOH

- Catégorie : CAT. 6A
- Blindage : général par feuille d'aluminium
- Langouette de protection de l'ergot de verrouillage
- Norme de câblage : ANSI/TIA 568C.2
- Fréquence : 500 MHz
- Gaine : LSOH (zéro halogène)
- Impédance : 100 Ω
- Conditionnement individuel
- Conducteur : cuivre



F/UTP



LONGUEUR	GRIS	JAUNE	VERT	BLEU	ROUGE	ORANGE	VIOLET	ROSE	NOIR	BLANC	PRIX DE VENTE (€ HT)
0,15 m	850310	850362	850349	850323	850336	854330	854314	854346	850388	850375	6,19
0,3 m	850311	850363	850350	850324	850337	854331	854315	854347	850389	850376	7,09
0,5 m	850312	850364	850351	850325	850338	854332	854316	854348	850390	850377	7,79
1,0 m	850313	850365	850352	850326	850339	854333	854317	854349	850391	850378	9,19
1,5 m	850314	850366	850353	850327	850340	854334	854318	854350	850392	850379	10,49
2,0 m	850315	850367	850354	850328	850341	854335	854319	854351	850393	850380	11,69
3,0 m	850316	850368	850355	850329	850342	854336	854320	854352	850394	850381	13,49
5,0 m	850317	850369	850356	850330	850343	854337	854321	854353	850395	850382	18,49
7,5 m	850318	850370	850357	850331	850344	854338	854322	854354	850396	850383	25,69
10,0 m	850319	850371	850358	850332	850345	854339	854323	854355	850397	850384	30,59
15,0 m	850320	850372	850359	850333	850346	854340	854324	854356	850398	850385	39,19
20,0 m	850321	850373	850360	850334	850347	854341	854325	854357	850399	850386	47,09
25,0 m	850322	850374	850361	850335	850348	854342	854326	854358	850400	850387	54,90
30,0 m	854311	-	-	-	-	-	-	-	-	-	62,79
40,0 m	854312	-	-	-	-	-	-	-	-	-	83,90
50,0 m	854313	-	-	-	-	-	-	-	-	-	97,59

## Dexlan

### Cordon patch blindé CAT. 6A S/FTP

- Catégorie : CAT. 6A
- Blindage : général par tresse de cuivre, paire par paire par feuille aluminium
- Fréquence : 500 MHz
- Norme de câblage : ANSI/TIA 568C.2
- Impédance : 100 Ω
- Gaine : PVC
- Conducteur : cuivre
- Conditionnement individuel



S/FTP



LONGUEUR	GRIS	JAUNE	VERT	BLEU	ROUGE	NOIR	BLANC	PRIX DE VENTE (€ HT)
0,5 m	857700	858330	858345	858315	858301	858375	858360	9,59
1,0 m	857710	858331	858346	858316	858302	858376	858361	11,09
1,5 m	857715	858332	858347	858317	858303	858377	858362	12,59
2,0 m	857720	858333	858348	858318	858304	858378	858363	14,09
3,0 m	857730	858334	858349	858319	858305	858379	858364	15,59
5,0 m	857740	858335	858350	858320	858306	858380	858365	22,09
7,5 m	857750	858336	858351	858321	858307	858381	858366	30,69
10,0 m	857760	858337	858352	858322	858308	858382	858367	36,79
15,0 m	857770	858338	858353	858323	858309	858383	858368	46,99
20,0 m	857780	858339	858354	858324	858310	858384	858369	56,59
25,0 m	857790	858340	858355	858325	858311	858385	858370	65,90
30,0 m	857791	-	-	-	-	-	-	71,29
40,0 m	857792	-	-	-	-	-	-	96,69
50,0 m	857793	-	-	-	-	-	-	115,69
70,0 m	857794	-	-	-	-	-	-	226,99
90,0 m	857795	-	-	-	-	-	-	289,19

### Cordon patch blindé CAT. 6A S/FTP ultra-fin

Jusqu'à 40% de gain de place comparé à un cordon patch traditionnel !

- Catégorie : CAT. 6A
- Diamètre extérieur du câble : 4,8 mm
- Fréquence : 500 MHz
- Norme de câblage : compatible ANSI/TIA 568C.2 - ISO 11801
- Impédance : 100 Ω
- Gaine : LSOH (zéro halogène)
- Conducteur : cuivre
- Conditionnement individuel
- Blindage : général par tresse de cuivre, et paire par paire par feuille aluminium



S/FTP



LONGUEUR	GRIS	JAUNE	VERT	BLEU	ROUGE	NOIR	BLANC	PRIX DE VENTE (€ HT)
0,3 m	858700	858707	858714	858721	858728	858735	858742	9,19
0,5 m	858701	858708	858715	858722	858729	858736	858743	12,29
1,0 m	858702	858709	858716	858723	858730	858737	858744	14,29
2,0 m	858703	858710	858717	858724	858731	858738	858745	18,29
3,0 m	858704	858711	858718	858725	858732	858739	858746	19,90
5,0 m	858705	858712	858719	858726	858733	858740	858747	28,49
10,0 m	858706	858713	858720	858727	858734	858741	858748	47,39



## Cordons RJ45 - CAT. 6A S/FTP

## Dexlan

## Cordon patch blindé CAT. 6A S/FTP snagless LSOH

- › Catégorie : CAT. 6A
- › Fréquence : 500 MHz
- › Impédance : 100 Ω
- › Conducteur : cuivre

- › Blindage : général par tresse de cuivre, paire par paire par feuille aluminium
- › Norme de câblage : ANSI/TIA 568C.2
- › Gaine : LSOH (zéro halogène)
- › Conditionnement individuel



CAT. 6A

GARANTIE 20 ANS



S/FTP



LONGUEUR	GRIS	JAUNE	VERT	BLEU	ROUGE	ORANGE	VIOLET	ROSE	NOIR	BLANC	PRIX DE VENTE (€ HT)
0,15 m	858401	858417	858433	858449	858465	858529	858513	854373	858481	858497	6,29
0,3 m	858402	858418	858434	858450	858466	858530	858514	854374	858482	858498	7,59
0,5 m	858403	858419	858435	858451	858467	858531	858515	854375	858483	858499	10,19
1,0 m	858404	858420	858436	858452	858468	858532	858516	854376	858484	858500	11,90
1,5 m	858405	858421	858437	858453	858469	858533	858517	854377	858485	858501	13,49
2,0 m	858406	858422	858438	858454	858470	858534	858518	854378	858486	858502	15,19
3,0 m	858407	858423	858439	858455	858471	858535	858519	854379	858487	858503	17,59
5,0 m	858408	858424	858440	858456	858472	858536	858520	854380	858488	858504	23,69
7,5 m	858409	858425	858441	858457	858473	858537	858521	854381	858489	858505	33,09
10,0 m	858410	858426	858442	858458	858474	858538	858522	854382	858490	858506	39,49
15,0 m	858411	858427	858443	858459	858475	858539	858523	854383	858491	858507	50,49
20,0 m	858412	858428	858444	858460	858476	858540	858524	854384	858492	858508	60,99
25,0 m	858413	858429	858445	858461	858477	858541	858525	854385	858493	858509	74,49
30,0 m	854370	-	-	-	-	-	-	-	-	-	78,90
40,0 m	854371	-	-	-	-	-	-	-	-	-	86,29
50,0 m	854372	-	-	-	-	-	-	-	-	-	100,79

## Cordon patch blindé CAT. 6A S/FTP verrouillable

CAT. 6A GARANTIE 20 ANS

Impossible de débrancher vos cordons sans la clé !

- › Catégorie : CAT. 6A
- › Compatibilité : toute embase noyau RJ45
- › Fréquence : 500 MHz
- › Impédance : 100 Ω
- › Conducteur : cuivre
- › Blindage : général par tresse de cuivre, et paire par paire par feuille aluminium
- › Norme de câblage : ANSI/TIA 568C.2
- › Gaine : PVC
- › Conditionnement individuel
- › Clé de déverrouillage : vendue séparément

Réf. 848942  
Clé de déverrouillage

LONGUEUR	RÉF.	PRIX DE VENTE (€ HT)
Cordon patch CAT. 6A S/FTP	0,5 m	848944 12,69
Cordon patch CAT. 6A S/FTP	1,0 m	848945 15,29
Cordon patch CAT. 6A S/FTP	2,0 m	848946 18,09
Cordon patch CAT. 6A S/FTP	3,0 m	848947 22,49
Cordon patch CAT. 6A S/FTP	5,0 m	848948 28,13
ACCESSOIRE		
Clé de déverrouillage	-	848942 1,79

## Cordon patch blindé coudé bas

CAT. 5e CAT. 6A GARANTIE 20 ANS

- › Catégorie : CAT. 6A ou CAT. 5e (voir tableau)
- › Connecteur : coudé bas aux 2 extrémités
- › Impédance : 100 Ω
- › Conducteur : cuivre
- › Blindage : CAT. 6A S/FTP ou CAT. 5e F/UTP
- › Norme de câblage : ANSI/TIA 568C.2 - ISO 11801
- › Gaine : PVC
- › Conditionnement individuel



Pratique !

LONGUEUR	CAT. 5e F/UTP	CAT. 6A S/FTP	PRIX DE VENTE (€ HT)
0,3 m	854275	854286	2,90
0,7 m	854276	854287	3,90
1,0 m	854277	854288	4,39
2,0 m	854278	854289	5,79
3,0 m	854279	854290	7,39

## Cordon patch blindé CAT. 6A S/FTP PUR

Le seul cordon pour applications industrielles qui résiste aux projections d'huiles et à l'abrasion !

- › Catégorie : CAT. 6A
- › Fréquence : 500 MHz
- › Impédance : 100 Ω
- › Conducteur : cuivre
- › Blindage : général par tresse de cuivre, et paire par paire par feuille d'aluminium
- › Norme de câblage : ANSI/TIA 568C.2 - ISO 11801
- › Gaine : LS-PUR (Low Smoke Polyuréthane)
- › Conditionnement individuel



CAT. 6A

GARANTIE 15 ANS

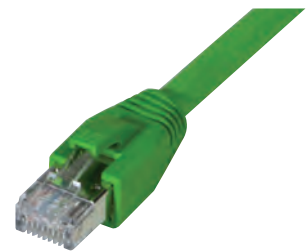
Pratique !  
Cordon flexible qui résiste à l'usure et aux conditions difficiles

LONGUEUR	VERT	PRIX DE VENTE (€ HT)
1,0 m	854295	11,09
2,0 m	854296	14,09
3,0 m	854297	14,69
5,0 m	854298	22,09
10,0 m	854299	36,79



# Cordons RJ45 - CAT. 6A S/FTP - CAT. 6A S/FTP

## Cordon patch blindé CAT. 6A S/FTP étanche

NOUVEAU

Raccordez vos équipements à l'extérieur !

- › Catégorie : CAT. 6A
- › Fréquence : 500 MHz
- › Impédance : 100 Ω
- › Conducteur : cuivre
- › Blindage : général par tresse de cuivre, paire par paire par feuille d'aluminium
- › Norme de câblage : ANSI/TIA 568C.2 - ISO 11801
- › Gaine : PVC + PE (polyéthylène anti-UV)
- › Conditionnement individuel

10 G PoE TOP QUALITÉ! CAT. 6A GARANTIE 15 ANS



LONGUEUR	RÉF.	PRIX DE VENTE (€ HT)
0,5 m	845070	10,19
1,0 m	845071	11,90
2,0 m	845072	15,19
3,0 m	845073	17,59
5,0 m	845074	23,79
10,0 m	845075	39,49
15,0 m	845076	50,49
20,0 m	845077	60,99
25,0 m	845078	74,39
30,0 m	845079	78,90
50,0 m	845080	100,90

CONNECTIQUE RÉSEAU

## Dexlan

### Cordon patch blindé sur câble CAT. 7 S/FTP snagless LSOH

Cordon patch hautes performances !

- › Catégorie : CAT. 6A Class EA sur câble CAT. 7
- › Fréquence : 600 MHz
- › Impédance : 100 Ω
- › Conducteur : cuivre
- › Connecteur : RJ45 blindé 8P8C
- › Blindage : général par tresse de cuivre, et paire par paire par feuille aluminium
- › Norme de câblage : ANSI/TIA 568C.2 - ISO 11801
- › Gaine : LSOH (zéro halogène)
- › Conditionnement individuel

10 G PoE LSOH TOP QUALITÉ! CAT. 6A GARANTIE 20 ANS



S/FTP



LONGUEUR	GRIS	JAUNE	VERT	BLEU	ROUGE	NOIR	BLANC	PRIX DE VENTE (€ HT)
0,5 m	858600	858608	858616	858624	858632	858648	858640	10,59
1,0 m	858601	858609	858617	858625	858633	858649	858641	12,09
1,5 m	858602	858610	858618	858626	858634	858650	858642	13,99
2,0 m	858603	858611	858619	858627	858635	858651	858643	15,29
3,0 m	858604	858612	858620	858628	858636	858652	858644	17,69
5,0 m	858605	858613	858621	858629	858637	858653	858645	24,09
10,0 m	858606	858614	858622	858630	858638	858654	858646	40,09
20,0 m	858607	858615	858623	858631	858639	858655	858647	61,29

### Cordon patch blindé sur câble CAT. 7 S/FTP snagless LSOH

Cordon patch hautes performances !

- › Catégorie : CAT. 6A Class EA sur câble Draka CAT. 7 UC900 SS27
- › Fréquence : 900 MHz
- › Impédance : 100 Ω
- › Conducteur : cuivre
- › Connecteur : RJ45 blindé 8P8C
- › Blindage : général par tresse de cuivre, et paire par paire par feuille aluminium
- › Norme de câblage : ANSI/TIA 568C.2 - ISO 11801
- › Gaine : LSOH (zéro halogène)

MADE IN EUROPE 10 G PoE LSOH CAT. 6A GARANTIE 20 ANS

HS Draka



S/FTP



LONGUEUR	GRIS	JAUNE	VERT	BLEU	ROUGE	NOIR	PRIX DE VENTE (€ HT)
0,3 m	850026	850101	850071	850041	850056	850086	7,29
0,5 m	850027	850102	850072	850042	850057	850087	9,59
1,0 m	850028	850103	850073	850043	850058	850088	10,49
1,5 m	850029	850104	850074	850044	850059	850089	11,99
2,0 m	850030	850105	850075	850045	850060	850090	13,19
3,0 m	850031	850106	850076	850046	850061	850091	14,99
5,0 m	850032	850107	850077	850047	850062	850092	20,59
7,5 m	850033	850108	850078	850048	850063	850093	29,09
10,0 m	850034	850109	850079	850049	850064	850094	34,59
15,0 m	850035	850148	850080	850050	850065	850095	43,39
20,0 m	850036	850111	850081	850051	850066	850096	52,39
25,0 m	850037	-	-	-	-	-	64,29
30,0 m	850038	-	-	-	-	-	67,19
35,0 m	850039	-	-	-	-	-	71,69
50,0 m	850146	-	-	-	-	-	96,69

# Cordons RJ45 - CAT. 8.1 S/FTP - Cordons RJ45 à repérage lumineux

## Dexlan

### Cordon patch blindé CAT. 8.1 S/FTP

**Jusqu'à 4 fois plus performant que la CAT. 6A !**

- > Catégorie : CAT. 8.1 Class I (compatible avec les catégories inférieures)
- > Fréquence : câble 2000 MHz
- > Impédance : 100 Ω
- > Conducteur : cuivre
- > AWG : 24 / 7 brins
- > Connecteur : RJ45 blindé 8P8C
- > Blindage : général par tresse de cuivre, et paire par paire par feuille aluminium
- > Diamètre extérieur du câble : 7,6 mm
- > Norme de câblage : ANSI/TIA 568D.2 - ISO 11801
- > Gaine : LSOH (zéro halogène)
- > Conditionnement individuel

25 G - 40 G

LSOH

CAT. 8

GARANTIE 20 ANS



S/FTP

LONGUEUR	GRIS	PRIX DE VENTE (€ HT)
0,5 m	<b>858560</b>	<b>11,49</b>
1,0 m	<b>858561</b>	<b>13,59</b>
1,5 m	<b>858562</b>	<b>15,39</b>
2,0 m	<b>858563</b>	<b>17,59</b>
3,0 m	<b>858564</b>	<b>21,59</b>
5,0 m	<b>858565</b>	<b>30,09</b>
10,0 m	<b>858566</b>	<b>51,19</b>

### Cordon patch CAT. 5e U/UTP à repérage lumineux

CAT. 5e

- > Catégorie : CAT. 5e
- > Conducteur : cuivre AWG 24/7
- > Gaine : PVC noire
- > Marquage : longueur aux extrémités



PatchSee

	LONGUEUR	RÉF.	PRIX DE VENTE (€ HT)
Cordon patch CAT. 5e U/UTP	0,6 m	<b>844950</b>	<b>2,99</b>
Cordon patch CAT. 5e U/UTP	1,2 m	<b>844951</b>	<b>2,90</b>
Cordon patch CAT. 5e U/UTP	1,5 m	<b>844952</b>	<b>3,09</b>
Cordon patch CAT. 5e U/UTP	2,1 m	<b>844953</b>	<b>4,19</b>
Cordon patch CAT. 5e U/UTP	3,1 m	<b>844954</b>	<b>4,79</b>
Cordon patch CAT. 5e U/UTP	4,9 m	<b>844955</b>	<b>5,99</b>

### Cordon patch blindé CAT. 5e F/UTP à repérage lumineux

LSOH

CAT. 5e

- > Catégorie : CAT. 5e
- > Conducteur : cuivre AWG 26/7
- > Gaine : LSOH noire (zéro halogène)
- > Marquage : longueur aux extrémités



PatchSee

	LONGUEUR	RÉF.	PRIX DE VENTE (€ HT)
Cordon patch CAT. 5e F/UTP	0,6 m	<b>844960</b>	<b>2,99</b>
Cordon patch CAT. 5e F/UTP	1,2 m	<b>844961</b>	<b>3,29</b>
Cordon patch CAT. 5e F/UTP	1,5 m	<b>844962</b>	<b>4,90</b>
Cordon patch CAT. 5e F/UTP	2,1 m	<b>844963</b>	<b>5,39</b>
Cordon patch CAT. 5e F/UTP	3,1 m	<b>844964</b>	<b>5,19</b>
Cordon patch CAT. 5e F/UTP	4,9 m	<b>844965</b>	<b>7,59</b>

### Cordon patch CAT. 6 U/UTP à repérage lumineux

CAT. 6

- > Catégorie : CAT. 6
- > Conducteur : cuivre AWG 24/7
- > Gaine : PVC noire
- > Marquage : longueur aux extrémités



PatchSee

	LONGUEUR	RÉF.	PRIX DE VENTE (€ HT)
Cordon patch CAT. 6 U/UTP	0,6 m	<b>844932</b>	<b>4,90</b>
Cordon patch CAT. 6 U/UTP	1,2 m	<b>844933</b>	<b>5,19</b>
Cordon patch CAT. 6 U/UTP	1,5 m	<b>844934</b>	<b>5,69</b>
Cordon patch CAT. 6 U/UTP	2,1 m	<b>844935</b>	<b>6,59</b>
Cordon patch CAT. 6 U/UTP	3,1 m	<b>844936</b>	<b>8,59</b>
Cordon patch CAT. 6 U/UTP	4,9 m	<b>844937</b>	<b>11,49</b>

### Cordon patch blindé CAT. 6 U/FTP à repérage lumineux

LSOH

CAT. 6

- > Catégorie : CAT. 6
- > Conducteur : cuivre AWG 26/7
- > Gaine : LSOH noire (zéro halogène)
- > Marquage : longueur aux extrémités



PatchSee

	LONGUEUR	RÉF.	PRIX DE VENTE (€ HT)
Cordon patch CAT. 6 U/FTP	0,6 m	<b>844940</b>	<b>6,99</b>
Cordon patch CAT. 6 U/FTP	1,2 m	<b>844941</b>	<b>6,90</b>
Cordon patch CAT. 6 U/FTP	1,5 m	<b>844942</b>	<b>7,59</b>
Cordon patch CAT. 6 U/FTP	2,1 m	<b>844943</b>	<b>8,99</b>
Cordon patch CAT. 6 U/FTP	3,1 m	<b>844944</b>	<b>11,79</b>
Cordon patch CAT. 6 U/FTP	4,9 m	<b>844945</b>	<b>15,99</b>

### Injecteur de lumière

- > Compatible : tous cordons PatchSee et ThinPATCH
- > Fourni avec chargeur secteur



PatchSee

	RÉF.	PRIX DE VENTE (€ HT)
Injecteur de lumière rouge - avec chargeur	<b>845021</b>	<b>58,79</b>
Injecteur de lumière blanche - avec chargeur	<b>845020</b>	<b>58,79</b>
Injecteur de lumière verte - avec chargeur	<b>845022</b>	<b>58,79</b>

RÉF. : 845021

# Cordons RJ45 à repérage lumineux

## Cordon patch CAT. 6A U/UTP à repérage lumineux – 10 Gigabit

- › Catégorie : CAT. 6A
- › Conducteur : cuivre AWG 24/7
- › Gaine : PVC noire
- › Marquage : longueur aux extrémités
- › Anneaux de tirage et de protection PLUGCAP® fournis dès 6,1 m

CAT. 6A

- › Cordon patch blindé CAT. 6A U/FTP à repérage lumineux – 10 Gigabit
- › Catégorie : CAT. 6A
- › Conducteur : cuivre AWG 26/7
- › Gaine : LSOH noire (zéro halogène)
- › Marquage : longueur aux extrémités

LSOH

CAT. 6A

- › Anneaux de tirage et de protection PLUGCAP® fournis dès 6,1 m

PatchSee



	LONGUEUR	RÉF.	PRIX DE VENTE (€ HT)
Cordon patch CAT. 6A U/UTP	0,6 m	844910	4,90
Cordon patch CAT. 6A U/UTP	0,9 m	844911	5,29
Cordon patch CAT. 6A U/UTP	1,2 m	844912	5,59
Cordon patch CAT. 6A U/UTP	1,5 m	844913	5,79
Cordon patch CAT. 6A U/UTP	1,8 m	844914	6,29
Cordon patch CAT. 6A U/UTP	2,1 m	844915	6,79
Cordon patch CAT. 6A U/UTP	2,4 m	844916	7,29
Cordon patch CAT. 6A U/UTP	2,7 m	844917	8,39
Cordon patch CAT. 6A U/UTP	3,1 m	844918	8,90
Cordon patch CAT. 6A U/UTP	4,0 m	844919	10,39
Cordon patch CAT. 6A U/UTP	4,9 m	844920	11,79
Cordon patch CAT. 6A U/UTP	6,1 m	844970	11,39
Cordon patch CAT. 6A U/UTP	7,9 m	844971	14,09
Cordon patch CAT. 6A U/UTP	9,7 m	844972	16,69
Cordon patch CAT. 6A U/UTP	12,2 m	844973	24,99
Cordon patch CAT. 6A U/UTP	15,2 m	844974	30,49
Cordon patch CAT. 6A U/UTP	20,0 m	844975	39,39
Cordon patch CAT. 6A U/UTP	25,0 m	844976	48,19
Cordon patch CAT. 6A U/UTP	30,0 m	844977	58,19

PatchSee



	LONGUEUR	RÉF.	PRIX DE VENTE (€ HT)
Cordon patch CAT. 6A U/FTP	0,6 m	844921	6,19
Cordon patch CAT. 6A U/FTP	0,9 m	844922	6,69
Cordon patch CAT. 6A U/FTP	1,2 m	844923	7,19
Cordon patch CAT. 6A U/FTP	1,5 m	844924	7,79
Cordon patch CAT. 6A U/FTP	1,8 m	844925	8,49
Cordon patch CAT. 6A U/FTP	2,1 m	844926	9,19
Cordon patch CAT. 6A U/FTP	2,4 m	844927	9,99
Cordon patch CAT. 6A U/FTP	2,7 m	844928	11,29
Cordon patch CAT. 6A U/FTP	3,1 m	844929	11,99
Cordon patch CAT. 6A U/FTP	4,0 m	844930	14,19
Cordon patch CAT. 6A U/FTP	4,9 m	844931	16,39
Cordon patch CAT. 6A U/FTP	6,1 m	844980	15,90
Cordon patch CAT. 6A U/FTP	7,9 m	844981	19,69
Cordon patch CAT. 6A U/FTP	9,7 m	844982	23,49
Cordon patch CAT. 6A U/FTP	12,2 m	844983	34,19
Cordon patch CAT. 6A U/FTP	15,2 m	844984	41,90
Cordon patch CAT. 6A U/FTP	20,0 m	844985	54,19
Cordon patch CAT. 6A U/FTP	25,0 m	844986	66,49
Cordon patch CAT. 6A U/FTP	30,0 m	844987	80,39

## Cordon patch CAT. 6A U/UTP ultra-fin à repérage lumineux

- › Catégorie : CAT. 6A
- › Conducteur : cuivre AWG 28/7
- › Diamètre extérieur du câble : 3,8 mm
- › Gaine : PVC noire
- › Marquage : longueur aux extrémités

CAT. 6A



ThinPATCH

	LONGUEUR	RÉF.	PRIX DE VENTE (€ HT)
Cordon patch CAT. 6A U/UTP ultra-fin	0,6 m	845150	4,99
Cordon patch CAT. 6A U/UTP ultra-fin	0,9 m	845151	5,29
Cordon patch CAT. 6A U/UTP ultra-fin	1,2 m	845152	5,59
Cordon patch CAT. 6A U/UTP ultra-fin	1,5 m	845153	5,99
Cordon patch CAT. 6A U/UTP ultra-fin	1,8 m	845154	6,29
Cordon patch CAT. 6A U/UTP ultra-fin	2,1 m	845155	6,59
Cordon patch CAT. 6A U/UTP ultra-fin	2,4 m	845156	6,90
Cordon patch CAT. 6A U/UTP ultra-fin	2,7 m	845157	7,29
Cordon patch CAT. 6A U/UTP ultra-fin	3,1 m	845158	7,59
Cordon patch CAT. 6A U/UTP ultra-fin	4,0 m	845159	8,59
Cordon patch CAT. 6A U/UTP ultra-fin	4,9 m	845160	9,59
ACCESSOIRES			
Injecteur de lumière avec chargeur - rouge		845021	58,79
Injecteur de lumière avec chargeur - blanc		845020	58,79
Injecteur de lumière avec chargeur - vert		845022	58,79

## Cordon patch blindé CAT. 6A U/FTP ultra-fin à repérage lumineux

- › Catégorie : CAT. 6A
- › Conducteur : cuivre AWG 28/7
- › Diamètre extérieur du câble : 4,9 mm
- › Gaine : LSOH noire (zéro halogène)
- › Marquage : longueur aux extrémités

LSOH

CAT. 6A



ThinPATCH

	LONGUEUR	RÉF.	PRIX DE VENTE (€ HT)
Cordon patch CAT. 6A U/FTP ultra-fin	0,6 m	845161	6,09
Cordon patch CAT. 6A U/FTP ultra-fin	0,9 m	845162	6,49
Cordon patch CAT. 6A U/FTP ultra-fin	1,2 m	845163	6,99
Cordon patch CAT. 6A U/FTP ultra-fin	1,5 m	845164	7,29
Cordon patch CAT. 6A U/FTP ultra-fin	1,8 m	845165	7,79
Cordon patch CAT. 6A U/FTP ultra-fin	2,1 m	845166	8,29
Cordon patch CAT. 6A U/FTP ultra-fin	2,4 m	845167	8,69
Cordon patch CAT. 6A U/FTP ultra-fin	2,7 m	845168	9,19
Cordon patch CAT. 6A U/FTP ultra-fin	3,1 m	845169	9,29
Cordon patch CAT. 6A U/FTP ultra-fin	4,0 m	845148	10,90
Cordon patch CAT. 6A U/FTP ultra-fin	4,9 m	845149	12,19
ACCESSOIRES			
Injecteur de lumière avec chargeur - rouge		845021	58,79
Injecteur de lumière avec chargeur - blanc		845020	58,79
Injecteur de lumière avec chargeur - vert		845022	58,79

## PatchClip bague amovible de repérage couleur

### 16 couleurs pour repérer tous vos cordons PatchSee !

- › Repérage visuel simple et rapide de vos cordons PatchSee
- › Languette de protection de l'ergot de verrouillage
- › Conditionnement : sachet de 50 pièces d'une même couleur



RÉF. 845009



RÉF. 845012

RÉF. 845003



RÉF. 845014

RÉF. 845007



RÉF. 845015

PatchCLIP

Remplacez l'EAS Color Clip

	COULEUR	RÉF.	PRIX DE VENTE (€ HT)
PatchClip	Vert fluo	845000	15,90
PatchClip	Bleu fluo	845001	15,90
PatchClip	Orange	845002	15,90
PatchClip	Rose fluo	845003	15,90
PatchClip	Rose	845004	15,90
PatchClip	Rouge	845005	15,90
PatchClip	Vert	845006	15,90
PatchClip	Gris	845007	15,90
PatchClip	Jaune	845008	15,90
PatchClip	Bleu	845009	15,90
PatchClip	Bleu clair	845010	15,90
PatchClip	Violet	845011	15,90
PatchClip	Vert clair	845012	15,90
PatchClip	Turquoise	845013	15,90
PatchClip	Noir	845014	15,90
PatchClip	Blanc	845015	15,90

# Créez votre propre cordon

Remplissez simplement ce formulaire !



Besoin d'un conseil ?  
Appelez-nous

## 1 > Connecteur A

## 2 > Le câble

## 3 > Connecteur B

### GENRE :

- Mâle  
 Femelle

### PLUG CAT. 5e :

- RJ45 non blindé  
 RJ45 blindé

### PLUG CAT. 6 :

- RJ45 non blindé  
 RJ45 blindé

### PLUG CAT. 6A :

- RJ45 non blindé  
 RJ45 blindé

### PLUG TÉLÉPHONIE :

- RJ9 4 fils  
 RJ11 4 fils  
 RJ12 6 fils  
 RJ45 non blindé 8 fils  
 RJ45 blindé 8 fils

### TYPE DE CONNECTEUR :

- DB-9  
 DB-15  
 HD-15 (SVGA)  
 DB-25

### TYPE DE FINITION :

- Capot plastique vis courtes  
 Capot plastique vis longues  
 Capot métal  
 Extrémité coupée  
 Manchons

### RACCORDEMENT DU BLINDAGE :

- Broche N°  
 Raccordement sur le capot

### TYPE DE CÂBLE :

- Non blindé  
 Blindé  
 Couleur

### Schéma de câblage

Indiquez le numéro des contacts dans les cases

Extrémité 1		Extrémité 2
<input type="text"/>	—	<input type="text"/>
<input type="text"/>	—	<input type="text"/>
<input type="text"/>	—	<input type="text"/>
<input type="text"/>	—	<input type="text"/>
<input type="text"/>	—	<input type="text"/>
<input type="text"/>	—	<input type="text"/>
<input type="text"/>	—	<input type="text"/>
<input type="text"/>	—	<input type="text"/>
<input type="text"/>	—	<input type="text"/>
<input type="text"/>	—	<input type="text"/>
<input type="text"/>	—	<input type="text"/>
<input type="text"/>	—	<input type="text"/>
<input type="text"/>	—	<input type="text"/>
<input type="text"/>	—	<input type="text"/>
<input type="text"/>	—	<input type="text"/>
<input type="text"/>	—	<input type="text"/>
<input type="text"/>	—	<input type="text"/>
<input type="text"/>	—	<input type="text"/>
<input type="text"/>	—	<input type="text"/>
<input type="text"/>	—	<input type="text"/>

### GENRE :

- Mâle  
 Femelle

### PLUG CAT. 5e :

- RJ45 non blindé  
 RJ45 blindé

### PLUG CAT. 6 :

- RJ45 non blindé  
 RJ45 blindé

### PLUG CAT. 6A :

- RJ45 non blindé  
 RJ45 blindé

### PLUG TÉLÉPHONIE :

- RJ9 4 fils  
 RJ11 4 fils  
 RJ12 6 fils  
 RJ45 non blindé 8 fils  
 RJ45 blindé 8 fils

### TYPE DE CONNECTEUR :

- DB-9  
 DB-15  
 HD-15 (SVGA)  
 DB-25

### TYPE DE FINITION :

- Capot plastique vis courtes  
 Capot plastique vis longues  
 Capot métal  
 Extrémité coupée  
 Manchons

### RACCORDEMENT DU BLINDAGE :

- Broche N°  
 Raccordement sur le capot

### TYPE DE CÂBLE :

- Non blindé  
 Blindé  
 Couleur

Quantité  Longueur  Montage en frette  oui  non Nombre de brins

Société : \_\_\_\_\_ Nom : \_\_\_\_\_ Prénom : \_\_\_\_\_

Adresse : \_\_\_\_\_ Code postal : \_\_\_\_\_ Ville : \_\_\_\_\_

E-mail : \_\_\_\_\_ Tél. : \_\_\_\_\_ Fax : \_\_\_\_\_

# Connecteurs et éléments pour cordons

## Adaptateur RJ45 vers SUB-D

A configurer soi-même !



CONNECTEUR 1	DB-9 femelle	DB-9 mâle	DB-25 femelle	DB-25 mâle
CONNECTEUR 2	RJ45 UTP femelle	RJ45 UTP femelle	RJ45 UTP femelle	RJ45 UTP femelle
CONTACTS	8 contacts à raccorder soi-même sans souder		8 contacts à raccorder soi-même sans souder	
VIS	Longues		Longues	
CAPOTS	2 coques ABS		2 coques ABS	
CONDITIONNEMENT	Sachet individuel		Sachet individuel	
RÉF.	<b>250410</b>	<b>250420</b>	<b>250450</b>	<b>250460</b>
PRIX DE VENTE (€ HT)	<b>2,09</b>	<b>2,09</b>	<b>1,99</b>	<b>1,99</b>

## Connecteur SUB-D

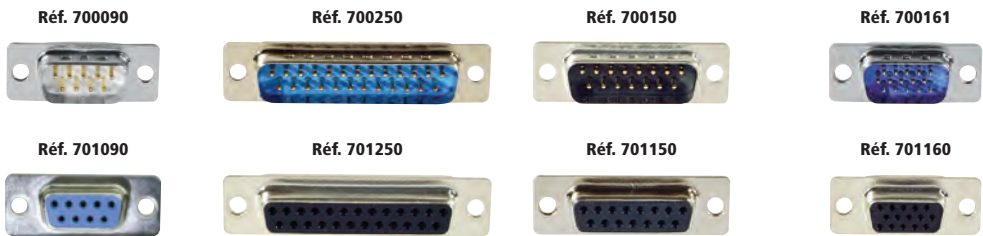

CONNECTEUR	DB-9	DB-25	DB-15	HD-15
CONTACTS	à souder	à souder	à souder	à souder
CONDITIONNEMENT	Sachet individuel		Sachet individuel	
RÉF.	MÂLE <b>700090</b> FEMELLE <b>701090</b>	MÂLE <b>700250</b> FEMELLE <b>701250</b>	MÂLE <b>700150</b> FEMELLE <b>701150</b>	MÂLE <b>700161</b> FEMELLE <b>701160</b>
PRIX DE VENTE (€ HT)	<b>0,39</b> <b>0,39</b>	<b>0,49</b> <b>0,49</b>	<b>0,45</b> <b>0,49</b>	<b>0,39</b> <b>0,39</b>

## Capot SUB-D métal à vis courtes

Excellente protection EMI/RMI !

- › Capots : 2 coques métal avec vis
- › Vis : courtes
- › Conditionnement : sachet individuel

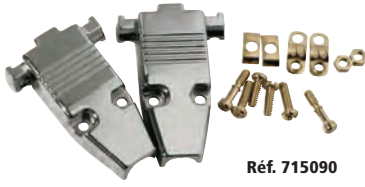

RÉF.	PRIX DE VENTE (€ HT)
DB-9 métal <b>715090</b>	<b>2,79</b>
DB-15 métal <b>714150</b>	<b>3,45</b>
DB-25 métal <b>715250</b>	<b>3,98</b>

## Capot SUB-D plastique à vis courtes

- › Capots : 2 coques ABS avec vis
- › Vis : courtes
- › Conditionnement : sachet individuel



RÉF.	PRIX DE VENTE (€ HT)
DB-9 beige <b>710090</b>	<b>0,44</b>
DB-9 noir <b>711090</b>	<b>0,49</b>
DB-25 noir <b>711250</b>	<b>0,59</b>

## Capot SUB-D plastique à vis longues

- › Capots : 2 coques ABS avec vis
- › Vis : longues
- › Conditionnement : sachet individuel

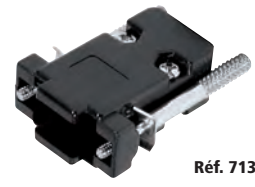

RÉF.	PRIX DE VENTE (€ HT)
DB-9 <b>713091</b>	<b>0,51</b>
DB-25 <b>713251</b>	<b>1,19</b>
DB-37 <b>713370</b>	<b>1,00</b>

## Kit connecteur et capot SUB-D DB-9

- › Connecteur : DB-9 mâle ou femelle
- › Contacts : à souder
- › Vis : longues
- › Conditionnement : sachet individuel



Réf. **904001**

TYPE	RÉF.	PRIX DE VENTE (€ HT)
Kit capot et connecteur SUB-D DB-9 Mâle	<b>904001</b>	<b>2,90</b>
Kit capot et connecteur SUB-D DB-9 Femelle	<b>904101</b>	<b>2,90</b>

## Kit connecteur et capot SUB-D DB-25

- › Connecteur : DB-25 mâle ou femelle
- › Contacts : à souder
- › Vis : longues
- › Conditionnement : sachet individuel



Réf. **904501**

TYPE	RÉF.	PRIX DE VENTE (€ HT)
Kit capot et connecteur SUB-D DB-25 Mâle	<b>904401</b>	<b>1,59</b>
Kit capot et connecteur SUB-D DB-25 Femelle	<b>904501</b>	<b>1,59</b>





## Faites le choix de la qualité !

Nous garantissons la qualité de nos câbles et ainsi de vos installations en réalisant des tests à chaque étape de leur fabrication.

Ces derniers sont effectués avec un certificateur FLUKE soit en mode Channel (multibrin), soit en mode Permanent Link (monobrין).

Les mesures sont :

<b>ELFEXT :</b>	paradiaphonie distante
<b>PS NEXT :</b>	paradiaphonie de 3 paires sur 1
<b>PS ELFEXT :</b>	somme des perturbations de 3 paires sur 1
<b>RETURN LOSS :</b>	affaiblissement du retour dû aux réflexions
<b>SKEW :</b>	différence de temps de propagation entre 2 paires



## Câble blindé CAT. 5e F/UTP multibrin

- › Catégorie : CAT. 5e
- › Fréquence : 100 MHz
- › Impédance : 100 Ω
- › Conducteur : aluminium recouvert de cuivre
- › AWG : 26 / 7 brins
- › Blindage : général par feuille d'aluminium
- › Diamètre extérieur des fils : 0,9 mm ± 0,05 mm
- › Diamètre extérieur du câble : 5,8 mm ± 0,2 mm
- › Norme de câblage : compatible ANSI/TIA 568C.2 - ISO 11801
- › Gaine : PVC

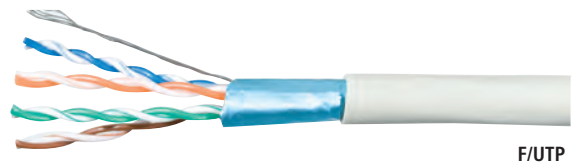
CAT. **5e** GARANTIE **15** ANS

F/UTP

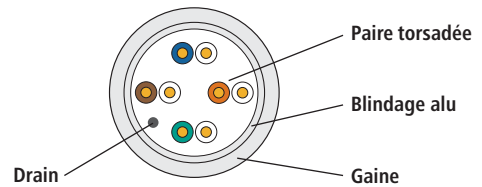

LONGUEUR	CONDITIONNEMENT	GRIS	PRIX DE VENTE (€ HT)
100 m	Bobine	<b>611897</b>	<b>54,09</b>
305 m	Dévidoir	<b>611898</b>	<b>174,09</b>
500 m	Touret	<b>611899</b>	<b>262,69</b>

## Câble blindé CAT. 5e F/UTP multibrin cuivre

La qualité du cuivre pour tous vos cordons !

- › Catégorie : CAT. 5e
- › Fréquence : 100 MHz
- › Impédance : 100 Ω
- › Conducteur : cuivre
- › AWG : 26 / 7 brins
- › Blindage : général par feuille d'aluminium
- › Diamètre extérieur des fils : 0,85 mm ± 0,02 mm
- › Diamètre extérieur du câble : 5,2 mm ± 0,3 mm
- › Norme de câblage : ANSI/TIA 568C.2 - ISO 11801
- › Gaine : PVC ou LSOH (voir tableau)

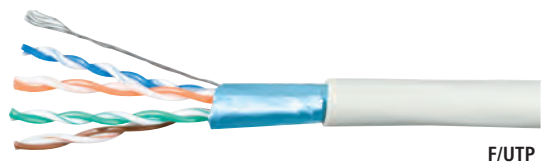
PoE CAT. **5e** GARANTIE **20** ANS

F/UTP

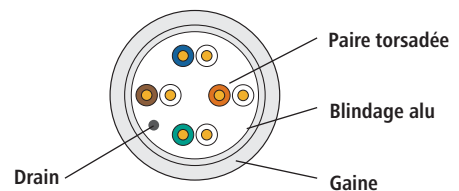

LONGUEUR	LSOH	CONDITIONNEMENT	GRIS	PRIX DE VENTE (€ HT)
100 m	Non	Bobine	<b>611900</b>	<b>64,19</b>
100 m	Oui	Bobine	<b>611907</b>	<b>73,39</b>
305 m	Non	Dévidoir	<b>611908</b>	<b>182,69</b>
305 m	Oui	Dévidoir	<b>611914</b>	<b>224,09</b>
500 m	Non	Touret	<b>611915</b>	<b>335,59</b>
1 000 m	Non	Touret	<b>611916</b>	<b>682,69</b>

# Câbles multibrins CAT. 6

PENSEZ-Y

Retrouvez toutes nos pinces à sertir

Page : 243

i

## Conditionnement

Différents types de conditionnement des câbles réseau disponibles :



TOURET



CARTON OU DÉVIDOIR



BOBINE

## Câble blindé CAT. 6 F/UTP multibrin

CAT. 6 GARANTIE 15 ANS

- › Catégorie : CAT. 6
- › Fréquence : 250 MHz
- › Impédance : 100 Ω
- › Conducteur : aluminium recouvert de cuivre
- › AWG : 26 / 7 brins
- › Blindage : général par feuille d'aluminium
- › Diamètre extérieur des fils : 0,9 mm ± 0,05 mm
- › Diamètre extérieur du câble : 6,2 mm ± 0,3 mm
- › Norme de câblage : compatible ANSI/TIA 568C.2 - ISO 11801
- › Gaine : PVC



F/UTP

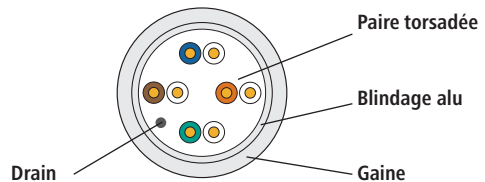

LONGUEUR	CONDITIONNEMENT	GRIS	PRIX DE VENTE (€ HT)
100 m	Bobine	611922	52,59
305 m	Dévidoir	611923	168,49
500 m	Touret	611924	286,99

## Câble blindé CAT. 6 F/UTP multibrin cuivre

- › Catégorie : CAT. 6
- › Fréquence : 250 MHz
- › Impédance : 100 Ω
- › Conducteur : cuivre
- › AWG : 26 / 7 brins
- › Blindage : général par feuille d'aluminium
- › Diamètre extérieur des fils : 0,84 mm ± 0,03 mm
- › Diamètre extérieur du câble : 5,7 mm ± 0,3 mm
- › Norme de câblage : ANSI/TIA 568C.2 - ISO 11801
- › Gaine : PVC



F/UTP

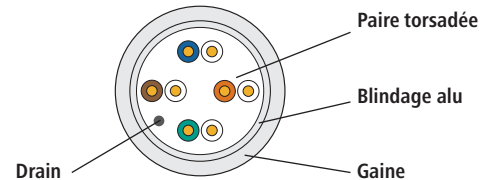

LONGUEUR	CONDITIONNEMENT	GRIS	JAUNE	VERT	BLEU	ROUGE	NOIR	PRIX DE VENTE (€ HT)
100 m	Bobine	811255	811266	811264	811268	811262	811260	65,99
305 m	Dévidoir	811256	811267	811265	811269	811263	811261	222,79
500 m	Touret	811257	-	-	-	-	-	344,19

## Dexlan

### Câble blindé CAT. 6 S/FTP multibrin cuivre

La qualité du cuivre dans toutes les couleurs !

- › Catégorie : CAT. 6
- › Fréquence : 250 MHz
- › Impédance : 100 Ω
- › Conducteur : cuivre
- › AWG : 26 / 7 brins
- › Blindage : général par tresse de cuivre, et paire par paire par feuille d'aluminium
- › Diamètre extérieur des fils : 1,05 mm ± 0,02 mm
- › Diamètre extérieur du câble : 6,3 mm ± 0,3 mm
- › Norme de câblage : ANSI/TIA 568C.2 - ISO 11801
- › Gaine : PVC ou LSOH (voir tableau)

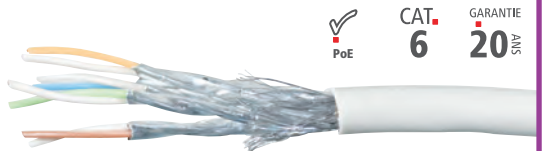

S/FTP

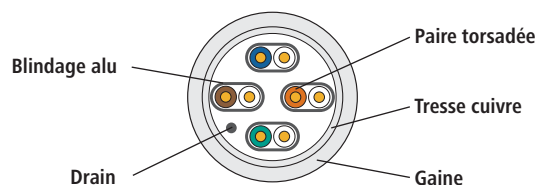

LONGUEUR	LSOH	CONDITIONNEMENT	GRIS	JAUNE	VERT	BLEU	ROUGE	NOIR	PRIX DE VENTE (€ HT)
100 m	Non	Bobine	611925	611929	611928	611930	611927	611926	108,19
100 m	Oui	Bobine	611931	-	-	-	-	-	104,19
305 m	Non	Dévidoir	611932	611936	611935	611937	611934	611933	284,19
305 m	Oui	Dévidoir	611938	-	-	-	-	-	308,39
1 000 m	Non	Touret	611939	-	-	-	-	-	891,29

# Câbles multibrins CAT. 6A / CAT. 7

## Câble blindé CAT. 6A F/UTP multibrin cuivre

- › Catégorie : CAT. 6A
- › Fréquence : 500 MHz
- › Impédance : 100 Ω
- › Conducteur : cuivre
- › AWG : 26 / 7 brins
- › Blindage : général par feuille d'aluminium
- › Diamètre extérieur des fils : 0,88 mm ± 0,01 mm
- › Diamètre extérieur du câble : 5,6 mm ± 0,2 mm
- › Norme de câblage : ANSI/TIA 568C.2
- › Gaine : LSOH (zéro halogène)

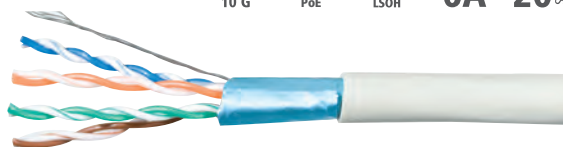

F/UTP

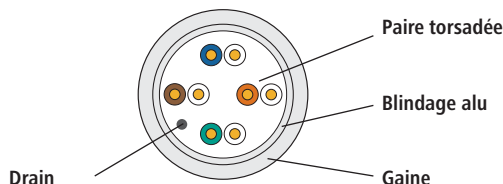

LONGUEUR	CONDIT.	GRIS	JAUNE	VERT	BLEU	ROUGE	NOIR	PRIX DE VENTE (€ HT)
100 m	Bobine	<b>611940</b>	<b>611944</b>	<b>611943</b>	<b>611945</b>	<b>611942</b>	<b>611941</b>	<b>87,49</b>
305 m	Carton	<b>611946</b>	<b>611950</b>	<b>611949</b>	<b>611951</b>	<b>611948</b>	<b>611947</b>	<b>246,99</b>
500 m	Touret	<b>611952</b>	-	-	-	-	-	<b>422,79</b>

## Câble blindé CAT. 6A S/FTP multibrin cuivre

- › Catégorie : CAT. 6A
- › Fréquence : 500 MHz
- › Impédance : 100 Ω
- › Conducteur : cuivre
- › AWG : 26 / 7 brins
- › Blindage : général par tresse de cuivre, et paire par paire par feuille d'aluminium
- › Diamètre extérieur des fils : 1,05 mm ± 0,02 mm
- › Diamètre extérieur du câble : 5,8 mm ± 0,3 mm
- › Norme de câblage : ANSI/TIA 568C.2
- › Gaine : PVC ou LSOH (voir tableau)



S/FTP

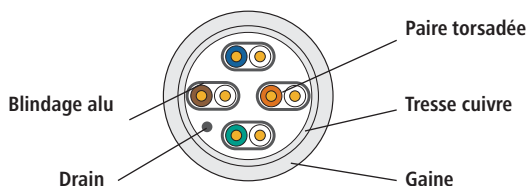

LONGUEUR	LSOH	CONDITIONNEMENT	GRIS	PRIX DE VENTE (€ HT)
100 m	Non	Bobine	<b>612010</b>	<b>101,09</b>
100 m	Oui	Bobine	<b>612011</b>	<b>99,09</b>
305 m	Non	Carton	<b>612012</b>	<b>296,99</b>
305 m	Oui	Carton	<b>612013</b>	<b>319,90</b>
500 m	Non	Touret	<b>612014</b>	<b>488,39</b>
500 m	Oui	Touret	<b>612015</b>	<b>504,19</b>

## Câble blindé CAT. 7 S/FTP multibrin cuivre

- › Catégorie : CAT. 7
- › Fréquence : 600 MHz
- › Impédance : 100 Ω
- › Conducteur : cuivre
- › AWG : 26 / 7 brins
- › Blindage : général par tresse de cuivre, et paire par paire par feuille d'aluminium
- › Diamètre extérieur des fils : 0,99 mm ± 0,01 mm
- › Diamètre extérieur du câble : 5,6 mm ± 0,3 mm
- › Norme de câblage : ANSI/TIA 568C.2
- › Gaine : PVC ou LSOH (voir tableau)



S/FTP

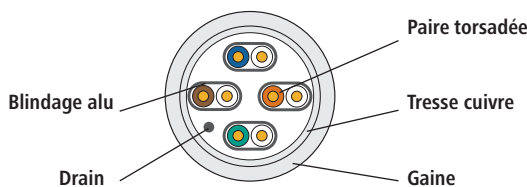

LONGUEUR	LSOH	CONDIT.	GRIS	PRIX DE VENTE (€ HT)
100 m	Non	Bobine	<b>611875</b>	<b>131,39</b>
100 m	Oui	Bobine	<b>611876</b>	<b>137,90</b>
305 m	Non	Touret	<b>611877</b>	<b>406,99</b>
305 m	Oui	Touret	<b>611878</b>	<b>456,99</b>
500 m	Non	Touret	<b>611879</b>	<b>664,09</b>
500 m	Oui	Touret	<b>611880</b>	<b>678,49</b>



Pour vous garantir un niveau de qualité et de performance toujours plus élevé, nous nous sommes engagés dans une démarche de certification DELTA pour nos solutions de câblage réseau DEXLAN.

Nos produits font l'objet d'un contrôle rigoureux à chaque étape de leur fabrication. Mais au-delà de la qualité, pour vous assurer le plus haut niveau de performance pour vos projets de câblage réseau, nous avons confié au laboratoire DELTA les tests et la certification des chaînes de liaison DEXLAN CAT. 6<sub>A</sub> U/FTP et CAT. 6<sub>A</sub> F/FTP. DELTA est un laboratoire indépendant, basé au Danemark, et est LE référent sur le marché européen du câblage réseau.



## Dexlan

### Câble blindé CAT. 5e F/UTP monobrין

- › Catégorie : CAT. 5e
- › Euroclasse RPC : D<sub>ca</sub>-s2 -d2 -a1
- › Fréquence : 100 MHz
- › Impédance : 100 Ω
- › Conducteur : cuivre
- › AWG : 24
- › Blindage : général par feuille d'aluminium
- › Diamètre extérieur des fils : 0,96 mm ± 0,02 mm
- › Diamètre extérieur du câble : 6,0 mm ± 0,5 mm
- › Norme de câblage : ANSI/TIA 568C.2 – ISO 11801
- › Gaine : LSOH (zéro halogène)

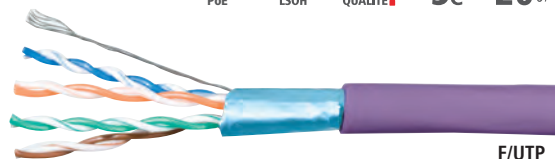

CAT. 5e

GARANTIE  
20  
ANS

F/UTP

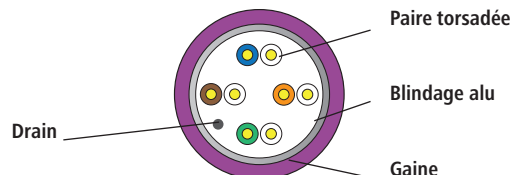

LONGUEUR	CONDITIONNEMENT	VIOLET	PRIX DE VENTE (€ HT)
100 m	Bobine	613022	64,59
305 m	Dévidoir	613031	206,19
500 m	Touret	613024	323,69

**PENSEZ-Y**Retrouvez tous nos  
panneaux de brassage

Pages : 101 à 104

# Câbles monobrins CAT. 6 / CAT. 6A DEXLAN

## Dexlan

### Câble non blindé CAT. 6 U/UTP monobrin

- › Catégorie : CAT. 6
- › Euroclasse RPC : D<sub>ca</sub> -s2 -d2 -a2
- › Fréquence : 250 MHz
- › Impédance : 100 Ω
- › Conducteur : cuivre
- › AWG : 23
- › Blindage : non blindé
- › Diamètre extérieur des fils : 0,98 mm ± 0,02 mm
- › Diamètre extérieur du câble : 6,0 mm ± 0,5 mm
- › Norme de câblage : ANSI/TIA 568C.2 - ISO 11801
- › Gaine : LSOH (zéro halogène)

LONGUEUR	CONDITIONNEMENT	VIOLET	PRIX DE VENTE (€ HT)
100 m	Bobine	<b>613025</b>	<b>72,99</b>
305 m	Dévidoir	<b>613032</b>	<b>223,59</b>
500 m	Touret	<b>613027</b>	<b>352,39</b>

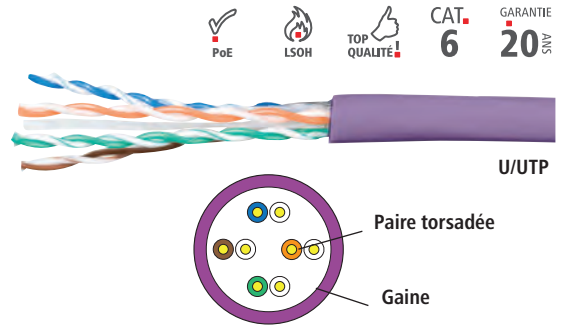

### Câble blindé CAT. 6 F/UTP monobrin

- › Catégorie : CAT. 6
- › Euroclasse RPC : D<sub>ca</sub> -s2 -d2 -a2
- › Fréquence : 250 MHz
- › Impédance : 100 Ω
- › Conducteur : cuivre
- › AWG : 23
- › Blindage : général par feuille d'aluminium
- › Diamètre extérieur des fils : 1,1 mm ± 0,02 mm
- › Diamètre extérieur du câble : 7,3 mm ± 0,5 mm
- › Norme de câblage : ANSI/TIA 568C.2 - ISO 11801
- › Gaine : LSOH (zéro halogène)

LONGUEUR	CONDITIONNEMENT	VIOLET	PRIX DE VENTE (€ HT)
100 m	Bobine	<b>613028</b>	<b>81,19</b>
305 m	Dévidoir	<b>613029</b>	<b>251,19</b>
500 m	Touret	<b>613030</b>	<b>439,90</b>

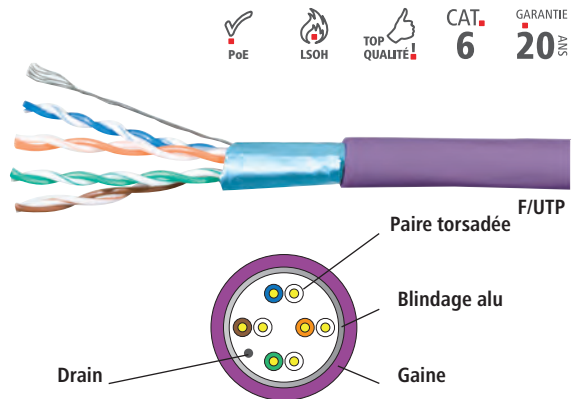

### Câble blindé CAT. 6 F/UTP double monobrin

- › Catégorie : CAT. 6
- › Euroclasse RPC : E<sub>ca</sub>
- › Fréquence : 250 MHz
- › Impédance : 100 Ω
- › Conducteur : cuivre
- › AWG : 23
- › Blindage : général par feuille d'aluminium
- › Diamètre extérieur des fils : 1,1 mm ± 0,02 mm
- › Diamètre extérieur du câble : 2 x 7,3 mm ± 0,5 mm
- › Norme de câblage : ANSI/TIA 568C.2 - ISO 11801
- › Gaine : LSOH (zéro halogène)

LONGUEUR	CONDITIONNEMENT	VIOLET	PRIX DE VENTE (€ HT)
100 m	Bobine	<b>613034</b>	<b>183,59</b>
305 m	Touret	<b>613035</b>	<b>571,19</b>
500 m	Touret	<b>613036</b>	<b>921,09</b>

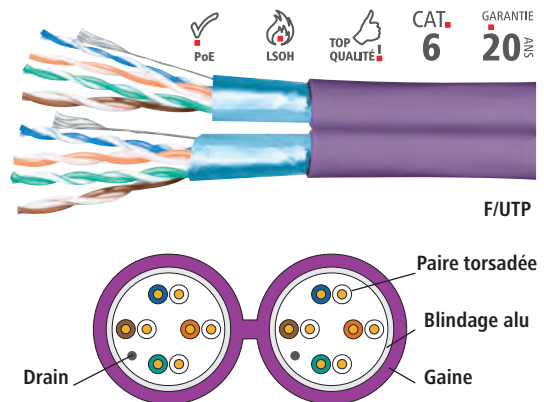

### Câble blindé CAT. 6A U/FTP monobrin

- › Catégorie : CAT. 6A Class E<sub>A</sub>
- › Euroclasse RPC : D<sub>ca</sub> -s1 -d1 -a1
- › Fréquence : 500 MHz
- › Impédance : 100 Ω
- › Conducteur : cuivre
- › AWG : 23
- › Blindage : paire par paire par feuille d'aluminium
- › Diamètre extérieur des fils : 1,35 mm ± 0,02 mm
- › Diamètre extérieur du câble : 7,5 mm ± 0,5 mm
- › Norme de câblage : ANSI/TIA 568C.2 - ISO 11801
- › Gaine : LSOH (zéro halogène)

LONGUEUR	CONDITIONNEMENT	VIOLET	PRIX DE VENTE (€ HT)
100 m	Bobine	<b>613037</b>	<b>91,59</b>
305 m	Dévidoir	<b>613038</b>	<b>283,49</b>
500 m	Touret	<b>613039</b>	<b>458,59</b>

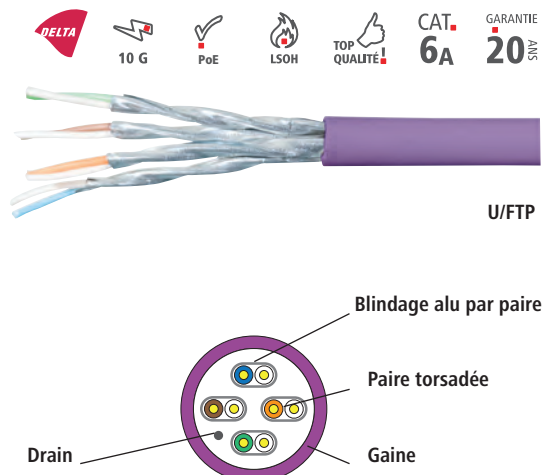
**PENSEZ-Y**Retrouvez toutes nos embases  
noyaux RJ45 certifiées DELTA

Page : 51



## Dexlan

## Câble blindé CAT. 6A F/FTP monobrin

- › Catégorie : CAT. 6A Class E<sub>A</sub>
- › Euroclasse RPC : D<sub>ca</sub>-s1 -d2 -a1
- › Fréquence : 500 MHz
- › Impédance : 100 Ω
- › Conducteur : cuivre
- › AWG : 23
- › Blindage : général par feuille d'aluminium, et paire par paire par feuille d'aluminium
- › Diamètre extérieur des fils : 1,35 mm ± 0,02 mm
- › Diamètre extérieur du câble : 7,5 mm ± 0,5 mm
- › Norme de câblage : ANSI/TIA 568C.2 - ISO 11801
- › Gaine : LSOH (zéro halogène)

**PENSEZ-Y**  
Retrouvez toutes nos embases  
noyaux RJ45 certifiées DELTA

Page : 51

LONGUEUR	CONDITIONNEMENT	VIOLET	PRIX DE VENTE (€ HT)
100 m	Bobine	<b>613043</b>	<b>92,99</b>
305 m	Dévidoir	<b>613044</b>	<b>301,19</b>
500 m	Touret	<b>613045</b>	<b>482,39</b>



F/FTP

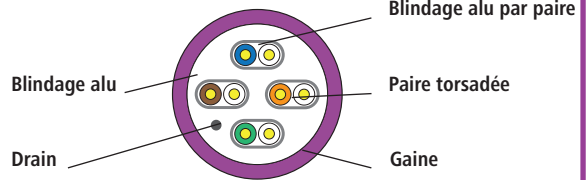

## Câble blindé CAT. 6A F/FTP double monobrin

- › Catégorie : CAT. 6A
- › Euroclasse RPC : E<sub>ca</sub>
- › Fréquence : 500 MHz
- › Impédance : 100 Ω
- › Conducteur : cuivre
- › AWG : 23
- › Blindage : général par feuille d'aluminium, et paire par paire par feuille d'aluminium
- › Diamètre extérieur des fils : 1,35 mm ± 0,02 mm
- › Diamètre extérieur du câble : 2 x 7,5 mm ± 0,5 mm
- › Norme de câblage : ANSI/TIA 568C.2 - ISO 11801
- › Gaine : LSOH (zéro halogène)

LONGUEUR	CONDITIONNEMENT	VIOLET	PRIX DE VENTE (€ HT)
100 m	Bobine	<b>613049</b>	<b>207,39</b>
305 m	Touret	<b>613050</b>	<b>651,19</b>
500 m	Touret	<b>613051</b>	<b>1037,29</b>

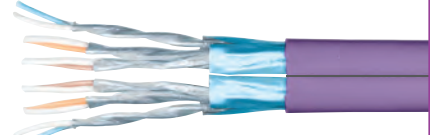

F/FTP

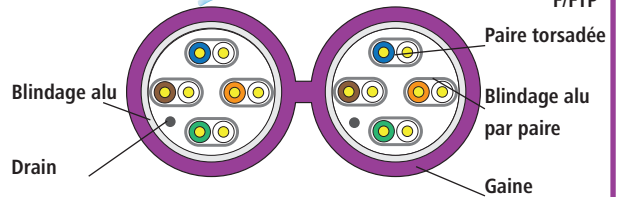

## Câble blindé CAT. 7 S/FTP monobrin

- › Catégorie : CAT. 7
- › Euroclasse RPC : D<sub>ca</sub>-s1a -d2 -a1
- › Fréquence : 600 MHz
- › Impédance : 100 Ω
- › Conducteur : cuivre
- › AWG : 23
- › Blindage : général par tresse de cuivre, et paire par paire par feuille d'aluminium
- › Diamètre extérieur des fils : 1,35 mm ± 0,02 mm
- › Diamètre extérieur du câble : 8,0 mm ± 0,5 mm
- › Norme de câblage : ANSI/TIA 568C.2 - ISO 11801
- › Gaine : LSOH (zéro halogène)

LONGUEUR	CONDITIONNEMENT	VIOLET	PRIX DE VENTE (€ HT)
100 m	Bobine	<b>613046</b>	<b>110,90</b>
305 m	Dévidoir	<b>613047</b>	<b>342,39</b>
500 m	Touret	<b>613048</b>	<b>569,90</b>



S/FTP

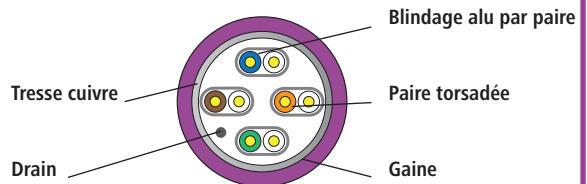

## Câble réseau étanche monobrin cuivre

## Vos liaisons LAN étanches !

- › Catégorie : CAT. 5e ou CAT. 6 ou CAT. 6A
- › Impédance : 100 Ω
- › Conducteur : cuivre
- › Blindage CAT. 6 / CAT. 6A : général par feuille d'aluminium
- › Norme de câblage : ANSI/TIA 568C.2
- › Gaine : PVC + PE (polyéthylène anti-UV)



**Idéal pour une utilisation en extérieur !**

	TYPE	LONGUEUR	RÉF.	PRIX DE VENTE (€ HT)
Câble monobrin ext. CAT. 5e U/UTP	AWG 24	100 m	<b>612004</b>	<b>69,90</b>
Câble monobrin ext. CAT. 5e U/UTP	AWG 24	305 m	<b>612005</b>	<b>202,69</b>
Câble monobrin ext. CAT. 6 F/UTP	AWG 23	100 m	<b>612006</b>	<b>125,59</b>
Câble monobrin ext. CAT. 6 F/UTP	AWG 23	305 m	<b>612007</b>	<b>371,29</b>
Câble monobrin ext. CAT. 6A F/UTP	AWG 23	100 m	<b>612008</b>	<b>138,19</b>
Câble monobrin ext. CAT. 6A F/UTP	AWG 23	305 m	<b>612009</b>	<b>406,90</b>



Étanche

## Câbles monobrins LEONI / KERPEN

LEONI KERPEN  
DATACOM

## Câble blindé CAT. 6 U/FTP monobrin - MegaLine® E2-45 U/F

Performance supérieure avec une bande passante jusqu'à 450 MHz !

- › Catégorie : CAT. 6
- › Euroclasse RPC : D<sub>ca</sub> -s2 -d2 -a1
- › Fréquence : 450 MHz
- › Impédance : 100 Ω
- › Conducteur : cuivre
- › AWG : 23
- › Blindage : paire par paire par feuille d'aluminium
- › Diamètre extérieur des fils : 1,24 mm
- › Diamètre extérieur du câble : 7,4 mm
- › Norme de câblage : ANSI/TIA 568C.2 - ISO 11801
- › Gaine : LSOH (zéro halogène)

LONGUEUR	CONDITIONNEMENT	JAUUNE	PRIX DE VENTE (€ HT)
500 m	Touret	613500	351,30



CAT. 6



U/FTP

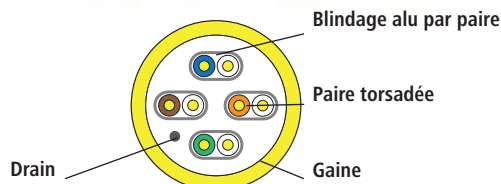

## Câble blindé CAT. 6A U/FTP monobrin - MegaLine® E5-60 U/F

Performance supérieure avec une bande passante jusqu'à 600 MHz !

- › Catégorie : CAT. 6A Class E<sub>A</sub>
- › Euroclasse RPC : D<sub>ca</sub> -s2 -d2 -a1
- › Fréquence : 600 MHz
- › Impédance : 100 Ω
- › Conducteur : cuivre
- › AWG : 23
- › Blindage : paire par paire par feuille d'aluminium
- › Diamètre extérieur des fils : 1,24 mm
- › Diamètre extérieur du câble : 7,2 mm
- › Norme de câblage : ANSI/TIA 568C.2 - ISO 11801
- › Gaine : LSOH (zéro halogène)

LONGUEUR	CONDITIONNEMENT	JAUUNE	PRIX DE VENTE (€ HT)
500 m	Touret	613502	356,90



CAT. 6A



U/FTP

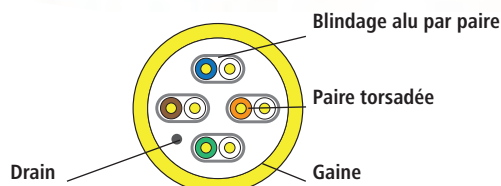

## Câble blindé CAT. 6A F/FTP monobrin - MegaLine® E5-70 F/F

Performance supérieure avec une bande passante jusqu'à 700 MHz !

- › Catégorie : CAT. 6A Class E<sub>A</sub>
- › Euroclasse RPC : D<sub>ca</sub> -s2 -d2 -a1
- › Fréquence : 700 MHz
- › Impédance : 100 Ω
- › Conducteur : cuivre
- › AWG : 23
- › Blindage : général par feuille d'aluminium, et paire par paire par feuille d'aluminium
- › Diamètre extérieur des fils : 1,24 mm
- › Diamètre extérieur du câble : 7,5 mm
- › Norme de câblage : ANSI/TIA 568C.2 - ISO 11801
- › Gaine : LSOH (zéro halogène)

LONGUEUR	CONDITIONNEMENT	JAUUNE	PRIX DE VENTE (€ HT)
500 m	Touret	613504	369,90



CAT. 6A



F/FTP

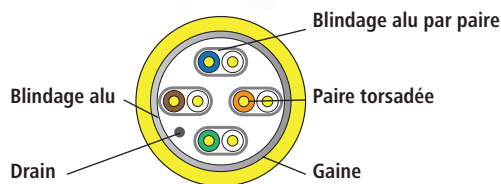

## Câble blindé CAT. 8.2 S/FTP monobrin - MegaLine® G20 S/F

Pour des débits jusqu'à 40 Gbps, 4x plus performants que CAT. 6A !

- › Catégorie : CAT. 8.2 Class II (compatible CAT. 8.1 Class I)
- › Euroclasse RPC : D<sub>ca</sub> -s2 -d2 -a1
- › Fréquence : 2000 MHz
- › Impédance : 100 Ω
- › Conducteur : cuivre
- › AWG : 22
- › Blindage : général par tresse de cuivre, paire par paire par feuille d'aluminium
- › Diamètre extérieur des fils : 1,6 mm
- › Diamètre extérieur du câble : 8,1 mm
- › Norme de câblage : ANSI/TIA 568D.2 - ISO 11801
- › Gaine : LSOH (zéro halogène)

LONGUEUR	CONDITIONNEMENT	JAUUNE	PRIX DE VENTE (€ HT)
500 m	Touret	613512	861,90

PENSEZ-Y

Retrouvez notre embase noyau RJ45 CAT.8 certifiée GHMT

Page : 51



CAT. 8



S/FTP

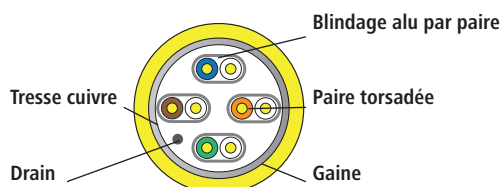

## Embase noyau blindée RJ45 CAT. 6A MegaLine® Connect45

**CAT.  
6A**
**Existe en version droite ou coudée !**

- › Catégorie : CAT. 6A Class EA
- › Pour câble monobrin : AWG 22 à AWG 24 (avec Cable Plug Réf. 613556)
- › Pour câble multibrin : AWG 26 ou AWG 27 (avec Cable Plug Réf. 613555)
- › Format : noyau keystone
- › Ouverture : 90°
- › Compatible avec les panneaux haute densité
- › Certification : GHMT

**Réf. 613550**

	STANDARD	RÉF.	PRIX DE VENTE (€ HT)
Embase droite RJ45 CAT. 6A blindée	ISO/IEC	<b>613550</b>	<b>7,09</b>
Embase coudée RJ45 CAT. 6A blindée	ISO/IEC	<b>613552</b>	<b>7,09</b>

## Connecteur RJ45 de terrain MegaLine® Connect45

**CAT.  
6A**

- › Catégorie : CAT. 6A Class EA
- › Pour câble monobrin : AWG 22 à AWG 24 (avec Cable Plug Réf. 613556)
- › Pour câble multibrin : AWG 26 ou AWG 27 (avec Cable Plug Réf. 613555)
- › Ouverture : 90°
- › Indice d'étanchéité : IP 20
- › Diamètre du câble supporté : 5 à 9 mm



	STANDARD	RÉF.	PRIX DE VENTE (€ HT)
Connecteur de terrain RJ45 CAT. 6A blindé	ISO/IEC	<b>613553</b>	<b>14,79</b>

## Accessoires MegaLine® Connect45

- › Pince à sertir les Cable Plugs : Réf. 613557
- › Cable plug pour câble multibrin : AWG 26 ou AWG 27 (Réf. 613555)
- › Cable plug pour câble monobrin : AWG 22 à AWG 24 (Réf. 613556)
- › Manchon de protection des Cable Plugs et de tirage des câbles : Réf. 613558

	RÉF.	PRIX DE VENTE (€ HT)
Cable Plug multibrin AWG 26-27 (lot de 25)	<b>613555</b>	<b>19,79</b>
Cable Plug monobrin AWG 22-24 (lot de 25)	<b>613556</b>	<b>17,39</b>
Pince à sertir les Cable Plugs	<b>613557</b>	<b>301,29</b>
Manchon de protection pour Cable Plug et tire-câble (lot de 25)	<b>613558</b>	<b>8,59</b>

**Réf. 613555**

**Réf. 613556**

**Réf. 613557**

**Réf. 613558**

## Connecteur d'extension MegaLine® Connect45 LinkExtender

**CAT.  
6A**

- › Catégorie : CAT. 6A Class EA
- › Pour câble monobrin : AWG 22 à AWG 24 (avec Cable Plug Réf. 613556)
- › Pour câble multibrin : AWG 26 ou AWG 27 (avec Cable Plug Réf. 613555)
- › Ouverture : 90°
- › Indice d'étanchéité : IP 20
- › Diamètre du câble supporté : 5 à 10 mm



	STANDARD	RÉF.	PRIX DE VENTE (€ HT)
Connecteur d'extension CAT. 6A blindé	ISO/IEC	<b>613554</b>	<b>17,09</b>

## Embase noyau blindée RJ45 CAT. 6A MegaLine® Connect45 PRO

**CAT.  
6A**
**Existe avec option coudée !**

- › Catégorie : CAT. 6A Class EA
- › Pour câble monobrin ou multibrin : AWG 22 à AWG 26
- › Format : noyau keystone
- › Raccordement sans outil
- › Compatible avec les panneaux haute densité
- › Option sortie arrière coudée : Réf. 613560
- › Certification : GHMT

**Réf. 613559**

	STANDARD	RÉF.	PRIX DE VENTE (€ HT)
Embase droite RJ45 CAT. 6A blindée (lot de 24)	ISO/IEC	<b>613559</b>	<b>97,79</b>
Option sortie coudée (lot de 20)	-	<b>613560</b>	<b>9,19</b>

## Panneau de brassage à équiper

- › Nombre d'emplacements : 24 emplacements noyau keystone
- › Blindage : STP
- › Format : rackable 19"
- › Hauteur : 1 U
- › Support arrière de câbles

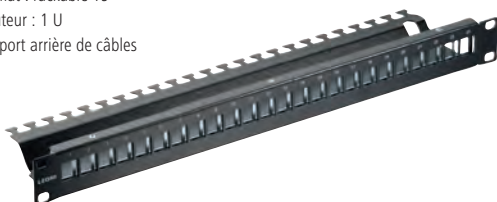

	HAUTEUR	BLINDAGE	EMPLACEMENTS	RÉF.	PRIX DE VENTE (€ HT)
Panneau vide à équiper	1 U	STP	24	<b>613563</b>	<b>28,59</b>

## Plaстрon nu RJ45

- › Nombre d'emplacements : 1 ou 2 emplacements noyau keystone
- › Sortie inclinée à 30°
- › Format : 45 x 45 mm
- › Facilité d'étiquetage

**Réf. 613565**

	EMPLACEMENTS	RÉF.	PRIX DE VENTE (€ HT)
Plaстрon incliné 30°	1	<b>613564</b>	<b>2,39</b>
Plaстрon incliné 30°	2	<b>613565</b>	<b>2,49</b>

## Connectique RJ45

PENSEZ-Y

Retrouvez toutes nos  
pinces à sertir

Page : 243

Connecteur RJ45  
à sertir multibrin

CAT. 5e CAT. 6 CAT. 6A

Conditionnement en sachet 10 / 50 / 100 / 1000 pièces !

- › Compatible : câble multibrin AWG 24/7 à 26/7
- › Catégorie : CAT. 5e, CAT. 6 ou CAT. 6A
- › Blindage : non blindé ou blindé
- › Peigne : intégré ou séparé
- › Contacts : plaquage or

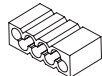
Peigne avec insertion  
en quinconce !

Réf. 920880



COND.	CAT.	BLINDAGE	DIAMÈTRE MAX FILS	RÉF.	PRIX DE VENTE (€ HT)
Par 10	CAT. 5e	UTP	1,00 mm	920830	1,49
Par 50	CAT. 5e	UTP	1,00 mm	920820	7,39
Par 1000	CAT. 5e	UTP	1,00 mm	920801	71,09
Par 10	CAT. 5e	STP	1,00 mm	920850	4,49
Par 100	CAT. 5e	STP	1,00 mm	920870	40,49
Par 10	CAT. 6	UTP	1,05 mm	920560	4,39
Par 10*	CAT. 6	UTP	1,05 mm	920840	5,59
Par 10	CAT. 6	STP	1,00 mm	920580	5,79
Par 10*	CAT. 6	STP	1,05 mm	920880	7,29
Par 10*	CAT. 6A	UTP	1,00 mm	920841	6,39
Par 10*	CAT. 6A	STP	1,10 mm	920842	7,69

\* Connecteurs avec peigne séparé

Connecteur RJ45  
à sertir monobrין

CAT. 5e CAT. 6 CAT. 6A

Conditionnement en sachet 5 / 10 pièces !

- › Compatible : câble monobrין AWG 22 à 24 (voir tableau)
- › Catégorie : CAT. 5e, CAT. 6 ou CAT. 6A
- › Blindage : non blindé ou blindé
- › Peigne : intégré ou séparé
- › Contacts : plaquage or

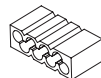
Peigne avec insertion  
en quinconce !

Réf. 920818



COND.	CAT.	BLINDAGE	AWG	DIAMÈTRE MAX FILS	RÉF.	PRIX DE VENTE (€ HT)
Par 10	CAT. 5e	STP	23-24	1,0 mm	920824	3,90
Par 10*	CAT. 5e	STP	23-24	1,02 mm	920814	3,90
Par 10	CAT. 6	UTP	23-24	1,02 mm	920826	2,69
Par 10*	CAT. 6	UTP	23-24	1,02 mm	920816	2,69
Par 10	CAT. 6	STP	23-24	1,10 mm	920829	4,49
Par 10*	CAT. 6	STP	23-24	1,10 mm	920819	4,49
Par 5*	CAT. 6A	STP	22-24	1,50 mm	920818	12,29

\* Connecteurs avec peigne séparé

Connecteur RJ45 easy plug  
à sertir multibrin

CAT. 5e CAT. 6

Pour un raccordement encore plus rapide !

- › Compatible : câble multibrin AWG 24/7 à 26/7
- › Catégorie : CAT. 5e ou CAT. 6
- › Blindage : non blindé ou blindé
- › Peigne débouchant
- › Contacts : plaquage or
- › Pince à sertir 2-en-1 : sertissage et coupe des fils en 1 action (Réf. 812029)



Réf. 812029



Réf. 920805

COND.	CAT.	BLINDAGE	AWG	DIAMÈTRE MAX FILS	RÉF.	PRIX DE VENTE (€ HT)
Par 10	CAT. 5e	UTP	24-26	1,04 mm	920802	2,49
Par 10	CAT. 5e	STP	24-26	1,04 mm	920803	5,39
Par 10	CAT. 6	UTP	24-26	1,04 mm	920804	7,29
Par 10	CAT. 6	STP	24-26	1,04 mm	920805	8,19

Pince à sertir 2-en-1 pour connecteur RJ45 easy plug

812029 75,59

## Connecteur RJ45 de terrain



CAT. 6 CAT. 6A

Raccordez vos cordons directement  
sur le terrain et sans outil !

- › Compatible : câble multibrin AWG 22 à 27 et câble monobrין AWG 22 à 26
- › Catégorie : CAT. 6 STP ou CAT. 6A STP
- › Norme de câblage : ANSI/TIA 568A/B
- › Ouverture papillon : 90°
- › Indice d'étanchéité : IP20
- › Diamètre de câble supporté : 6 à 9 mm
- › Compatible PoE+ (IEEE 802.3at)
- › Convient aux liaisons MPTL
- › Manchon et serre-câble fournis

Réf. 920807

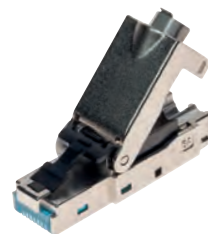

CONDITIONNEMENT	CAT.	BLINDAGE	RÉF.	PRIX DE VENTE (€ HT)
A l'unité	CAT. 6	STP	920806	4,09
A l'unité	CAT. 6A	STP	920807	4,19

Connecteur RJ45 de terrain coudé  
4 positions de coude possibles !

CAT. 6A

- › Compatible : câble multibrin ou monobrין AWG 23 à 26
- › Catégorie : CAT. 6A STP
- › Norme de câblage : ANSI/TIA 568A/B
- › Ouverture papillon : 90°
- › Indice d'étanchéité : IP20
- › Diamètre de câble supporté : 7 à 8,5 mm
- › Compatible PoE+ (IEEE 802.3at)
- › Convient aux liaisons MPTL
- › Coude amovible et orientable sur 4 positions : 0°, 90°, 180° et 270°



CONDITIONNEMENT	CAT.	BLINDAGE	RÉF.	PRIX DE VENTE (€ HT)
A l'unité	CAT. 6A	STP	920809	9,29

Connecteur RJ45  
de terrain

CAT. 8

Réalisez vous-même vos raccordements en CAT. 8 !

- › Compatible : câble multibrin ou monobrין AWG 22 à 24
- › Catégorie : CAT. 8.1 Class I STP
- › Norme de câblage : ANSI/TIA 568A/B
- › Ouverture papillon : 90°
- › Indice d'étanchéité : IP20
- › Diamètre de câble supporté : 7 à 8,5 mm
- › Compatible PoE+ (IEEE 802.3at)
- › Convient aux liaisons MPTL

PENSEZ-Y

Retrouvez nos câbles  
monobrins CAT. 8

Page : 45



Réf. 920808

CONDITIONNEMENT	CAT.	BLINDAGE	RÉF.	PRIX DE VENTE (€ HT)
A l'unité	CAT. 8	STP	920808	9,49



# Connectique étanche et accessoires

## Dérouleur de câble

- › Réglage du diamètre de touret : 100 à 600 mm
- › Largeur maximum de touret : 540 mm
- › Charge maximum : 100 kg
- › Dimensions : 600 x 400 x 100 mm
- › Poids du dérouleur : 6 kg
- › Matière : acier zingué



**Charge max.  
100 kg !**

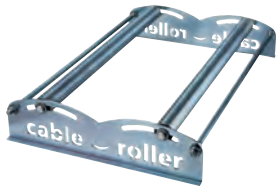

RÉF.	PRIX DE VENTE (€ HT)
830274	139,79

## Enrouleur cordon réseau

### Simplifiez le contrôle de vos installations !

- › Catégorie : CAT. 6A Class E<sub>A</sub> sur câble Draka CAT. 7 UC90 HS23
- › Conducteur : cuivre
- › Blindage : général par tresse de cuivre, et paire par paire par feuille aluminium
- › Norme de câblage : ISO 11801
- › Gaine : LSOH (zéro halogène)
- › Raccordement : embases RJ45 CAT. 6A en bout de câble et sur dérouleur
- › Longueur : 90 m



**Pratique pour tester vos installations !**



LONGUEUR	RÉF.	PRIX DE VENTE (€ HT)
90 m	902452	285,19

## Verrou pour port RJ45

### Sécurisez vos connexions au réseau !

- › S'adapte à toutes les embases noyaux RJ45.
- › Compatible brassage haute densité
- › Clé de déverrouillage vendue séparément
- › Conditionnement : sachet de 10 verrous

Réf. 848942  
clé de déverrouillage



Réf. 848943

RÉF.	PRIX DE VENTE (€ HT)
10 verrous pour connecteur RJ45	848943 21,39
Clé de déverrouillage	848942 1,79

## Protection RJ45

### Plus de poussière et connecteur protégé !

- › Réf. 253182 : protection des connecteurs RJ45
- › Réf. 253183 : protection des prises RJ45
- › Conditionnement : sachet de 10 pièces

réf. 253182



réf. 253183



**Évite l'accumulation de la poussière !**

RÉF.	PRIX DE VENTE (€ HT)
Protection connecteur RJ45	253182 0,99
Protection prises RJ45	253183 1,39

## Embase de traversée RJ45 étanche

CAT. 5e

### Vos liaisons RJ étanches !

- › Catégorie : CAT. 5e UTP
- › Matière : ABS
- › Diamètre de perçage : 25 mm
- › Diamètre du câble : 5,2 mm à 5,8 mm
- › Passage possible du connecteur RJ45 dans le presse-étoupe
- › Indice d'étanchéité : IP67



RÉF.	PRIX DE VENTE (€ HT)
620635	16,59

## Connexion RJ45 étanche

CAT. 6

- › Catégorie : CAT. 6 STP
- › Matière : nylon 66 anti-UV
- › Dimensions extérieures : 136 x 30 mm
- › Diamètre du câble : 3 mm à 8 mm
- › Indice d'étanchéité : IP68
- › Température de fonctionnement : -40°C à +105°C



RÉF.	PRIX DE VENTE (€ HT)
620639	12,69

## Connectique RJ45 étanche avec bouchon

### Idéal pour le raccordement de vos équipements industriels !

- › Catégorie : CAT. 6 STP
- › Embase noyau étanche : Réf. 620636 : raccordement bloc 110
- › Embase de traversée étanche : Réf. 620643
- › Matière : PBT + fibre de verre
- › Diamètre de perçage : 25 mm
- › Profondeur : 30 à 33 mm
- › Manchon étanche : Réf. 620638, pour câble diamètre 10 mm max
- › Manchon étanche compatible avec les connecteurs RJ45 de terrain
- › Chaîne de bouchon amovible
- › Indice d'étanchéité : IP67



CAT. 6



Réf. 620636



Réf. 620636

Réf. 620638

RÉF.	PRIX DE VENTE (€ HT)
Embase de traversée CAT. 6 blindée avec bouchon	620643 10,69
Embase CAT. 6 blindée avec bouchon	620636 10,69
Manchon étanche	620638 4,73

## Manchon pour connecteur RJ45

### Toutes les couleurs en stock !

- › Languette de protection de l'ergot de verrouillage
- › Conditionnement : sachet de 10 pièces



Réf. 253161



Réf. 253012

COULEUR	5,5 MM	6 MM	6,5 MM	PRIX DE VENTE (€ HT)
Gris	253161	253171	253191	2,99
Rouge	253162	253172	253192	2,99
Vert	253163	253173	253193	2,99
Bleu	253164	253174	253194	2,99
Jaune	253165	253175	253195	2,99
Noir	253166	253176	253196	2,99
Orange	253167	253177	253197	2,99
CLIPSABLE				
Gris	-	253011	-	6,90
Rouge	-	253014	-	6,90
Vert	-	253015	-	6,90
Bleu	-	253013	-	6,90
Jaune	-	253016	-	6,90
Noir	-	253012	-	6,90
Blanc	-	253017	-	6,90



# Eclateurs et doubleurs de prises RJ45

## Doubleur de prise RJ45

- › Catégorie : CAT. 5e UTP (compatible CAT. 6)
- › 1 x RJ45 femelle, vers 2 x RJ45 femelle
- › Câblage : droit point à point

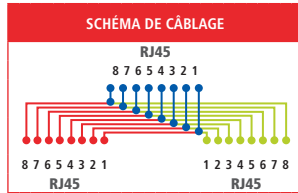
**CAT.  
5e**

	BLINDAGE	RÉF.	PRIX DE VENTE (€ HT)
Doubleur de prise RJ45 F / F / F	UTP	<b>252020</b>	<b>3,90</b>

## Doubleur de prise RJ45

- › Catégorie : CAT. 5e UTP ou STP (compatible CAT. 6)
- › Câblage : droit point à point
- › Cordon : 10 cm
- › Fixation : par vis

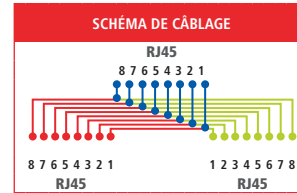
**CAT.  
5e**

**Réf. 252470**

	BLINDAGE	RÉF.	PRIX DE VENTE (€ HT)
Doubleur de prise RJ45 F / M / F	UTP	<b>252470</b>	<b>9,19</b>
Doubleur de prise RJ45 F / M / F	STP	<b>252471</b>	<b>11,59</b>

## Eclateur de ports RJ45 CAT. 5e

### 1 prise réseau + 1 prise téléphone sur 1 prise RJ45 !

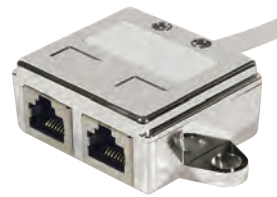
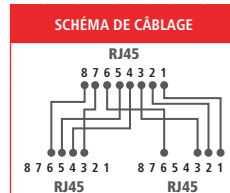
- › Catégorie : CAT. 5e UTP ou STP (compatible CAT. 6)
- › 1 x RJ45 mâle, vers 2 x RJ45 femelle
- › 1 prise RJ45 femelle câblée réseau 1-2 et 3-6
- › 1 prise RJ45 femelle câblée téléphonie 4-5 et 3-6
- › Cordon : 10 cm
- › Fixation : par vis
- › S'utilise par 2

**Réf. 901852  
STP**

**Réf. 901851  
UTP**

	BLINDAGE	RÉF.	PRIX DE VENTE (€ HT)
Eclateur de ports F / M / F	UTP	<b>901851</b>	<b>7,69</b>
Eclateur de ports F / M / F	STP	<b>901852</b>	<b>9,49</b>

## Eclateur de ports RJ45 CAT. 5e

### Raccordez 2 postes réseau sur 1 prise RJ45 !

- › Catégorie : CAT. 5e UTP (compatible CAT. 6)
- › 1 x RJ45 mâle, vers 2 x RJ45 femelle
- › Prises RJ45 femelle câblées 1-2 et 3-6
- › S'utilise par 2

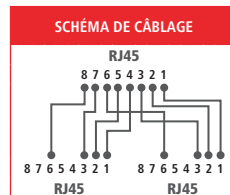
**Réf. 252121  
Monobloc**

**Réf. 252221**

	BLINDAGE	RÉF.	PRIX DE VENTE (€ HT)
Eclateur monobloc F / M / F	UTP	<b>252121</b>	<b>3,62</b>
Eclateur F / M / F cordon de 15 cm	STP	<b>252221</b>	<b>5,39</b>

## Eclateur de ports RJ45 CAT. 5e

### Raccordez 2 postes réseau sur 1 prise RJ45 !

- › Catégorie : CAT. 5e UTP ou STP (compatible CAT. 6)
- › 1 x RJ45 mâle, vers 2 x RJ45 femelle
- › Prises RJ45 femelle câblées 1-2 et 3-6
- › Cordon : 10 cm
- › Fixation : par vis
- › S'utilise par 2

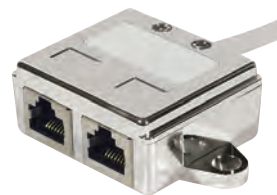
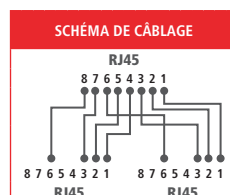
**Réf. 901850  
STP**

**Réf. 901840  
UTP**

	BLINDAGE	RÉF.	PRIX DE VENTE (€ HT)
Eclateur de ports F / M / F	UTP	<b>901840</b>	<b>7,29</b>
Eclateur de ports F / M / F	STP	<b>901850</b>	<b>9,49</b>

# Boîtiers et coupleurs RJ45

PENSEZ-Y

Retrouvez tous  
nos cordons patch

Pages : 25 à 36

## Coupleur RJ45

Prolongez vos liaisons Ethernet !



**Dexlan Dexlan Dexlan**

**+ Croisé !**

	CATÉGORIE	BLINDAGE	RÉF.	PRIX DE VENTE (€ HT)
A Coupleur RJ45 CAT. 6A	CAT. 6A	STP	<b>272221</b>	<b>9,49</b>
B Coupleur RJ45 CAT. 6	CAT. 6	STP	<b>272220</b>	<b>7,69</b>
C Coupleur RJ45 CAT. 6	CAT. 6	UTP	<b>902870</b>	<b>6,09</b>
D Coupleur RJ45 CAT. 5e	CAT. 5e	STP	<b>902830</b>	<b>5,39</b>
E Coupleur RJ45 CAT. 5e	CAT. 5e	UTP	<b>902860</b>	<b>4,59</b>
F Coupleur RJ45 CAT. 5e croisé	CAT. 5e	STP	<b>252250</b>	<b>3,69</b>

## Embase de traversée RJ45

Format keystone idéal pour vos panneaux de brassage !



	CATÉGORIE	BLINDAGE	RÉF.	PRIX DE VENTE (€ HT)
A Embase de traversée RJ45 CAT. 6A	CAT. 6A	STP	<b>272969</b>	<b>11,49</b>
B Embase de traversée RJ45 CAT. 6	CAT. 6	STP	<b>272240</b>	<b>10,79</b>
C Embase de traversée RJ45 CAT. 6	CAT. 6	UTP	<b>272210</b>	<b>9,59</b>
D Embase de traversée RJ45 CAT. 5e	CAT. 5e	STP	<b>272230</b>	<b>9,49</b>
E Embase de traversée RJ45 CAT. 5e	CAT. 5e	UTP	<b>272770</b>	<b>8,49</b>

## Boîtier de jonction réseau

Permet de consolider le câblage réseau ou de raccorder les extensions de câbles.

- > Catégorie : CAT. 5e ou CAT. 6
- > Pour câble monobrin ou multibrin : AWG 22 à AWG 26
- > Plage de température : -40°C à +80°C
- > Norme de câblage : codage ANSI/TIA 568A/B
- > Point de consolidation conforme à la norme ISO 11801
- > Raccordement : bloc 110 / krone



Réf. 270100  
boîtier  
non blindé

	BLINDAGE	RÉF.	PRIX DE VENTE (€ HT)
Boîtier de jonction CAT. 5e	UTP	<b>270100</b>	<b>4,19</b>
Boîtier de jonction CAT. 5e	STP	<b>270200</b>	<b>7,19</b>
Boîtier de jonction CAT. 6	UTP	<b>270098</b>	<b>4,69</b>
Boîtier de jonction CAT. 6	STP	<b>270099</b>	<b>8,19</b>

## Boîtier point de consolidation

- > Boîtier métal à équiper
- > Nombre de ports : 4 ou 12 ports
- > Ports au format keystone
- > Perçage pour fixation
- > Couverture articulée

TOP  
QUALITÉ!



Réf. 273279

	RÉF.	PRIX DE VENTE (€ HT)
Boîtier de consolidation 4 ports	<b>273279</b>	<b>23,75</b>
Boîtier de consolidation 12 ports	<b>273282</b>	<b>39,69</b>

## Connecteur de jonction réseau

Permet de raccorder rapidement les extensions de câbles.

- > Catégorie : CAT. 6A STP
- > Pour câble monobrin : AWG 22 à AWG 26
- > Norme de câblage : codage ANSI/TIA 568A/B
- > Point de consolidation conforme à la norme ISO 11801
- > Raccordement : sans outil
- > Support de fixation intégré
- > Fourni avec feuilles de masse et serre-câbles
- > Peut être monté sur le panneau 19"



Réf. 270097

	BLINDAGE	RÉF.	PRIX DE VENTE (€ HT)
Connecteur de jonction CAT. 6A	STP	<b>270097</b>	<b>5,39</b>
Panneau 19" pour 24 connecteurs de jonction		<b>270096</b>	<b>41,11</b>

## Adaptateur RJ45 vers M12

Permet de raccorder les équipements industriels M12 avec les équipements RJ45.

- > Catégorie : CAT. 6A Class EA
- > M12 femelle Codé X vers RJ45 femelle
- > Débit jusqu'à 10 Gbps
- > Câblage droit, 8 broches
- > Compatibilité : EN 60529, EN 61076-2-109, EN 60603-7-51
- > Blindage à 360°
- > Indice d'étanchéité : IP68
- > Boîtier compact et robuste, avec bride

NOUVEAU

CAT. 6A  
TOP  
QUALITÉ!

NOUVEAU  
2021



	RÉF.	PRIX DE VENTE (€ HT)
Adaptateur M12 codé X vers RJ45	<b>253184</b>	<b>25,90</b>

PENSEZ-Y

Retrouvez tous  
nos câbles monobrins

Pages : 42 à 45

## Embases noyaux keystone RJ45

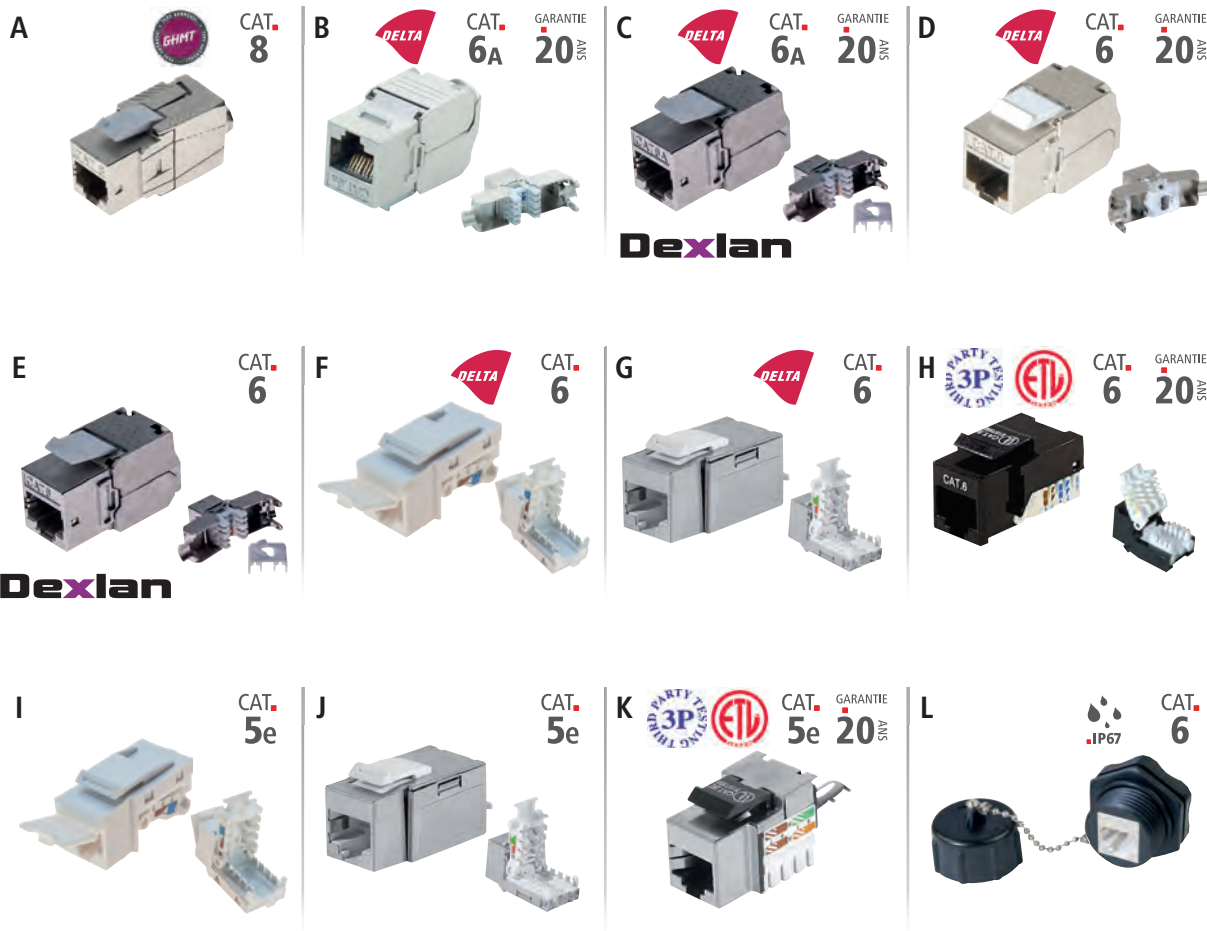

	CATÉGORIE	BLINDAGE	MONOBRIN	RACCORDEMENT	RÉF.	PRIX DE VENTE (€ HT)	
A	Embase noyau CAT. 8 blindée	CAT. 8.1	STP	AWG 22-24	Sans outil	<b>272929</b>	<b>9,19</b>
B	Embase noyau CAT. 6A blindée	CAT. 6A	STP	AWG 23-26	Sans outil	<b>272925</b>	<b>8,29</b>
C	Embase noyau CAT. 6A blindée	CAT. 6A	STP	AWG 22-26	Sans outil	<b>272928</b>	<b>7,19</b>
D	Embase noyau CAT. 6 blindée	CAT. 6	STP	AWG 23-26	Sans outil	<b>272926</b>	<b>6,69</b>
E	Embase noyau CAT. 6 blindée	CAT. 6	STP	AWG 22-26	Sans outil	<b>272885</b>	<b>4,99</b>
F	Embase noyau CAT. 6	CAT. 6	UTP	AWG 24-26	Sans outil, à bascule	<b>272883</b>	<b>2,99</b>
G	Embase noyau CAT. 6 blindée	CAT. 6	STP	AWG 24-26	Sans outil, à bascule	<b>272884</b>	<b>4,69</b>
H	Embase noyau CAT. 6	CAT. 6	UTP	AWG 23-24	Sans outil, à bascule	<b>272870</b>	<b>2,29</b>
I	Embase noyau CAT. 5e	CAT. 5e	UTP	AWG 24-26	Sans outil, à bascule	<b>272881</b>	<b>1,90</b>
J	Embase noyau CAT. 5e blindée	CAT. 5e	STP	AWG 24-26	Sans outil, à bascule	<b>272882</b>	<b>3,09</b>
K	Embase noyau CAT. 5e blindée	CAT. 5e	STP	AWG 22-26	Bloc 110 / krone	<b>272840</b>	<b>2,79</b>
L	Embase noyau CAT. 6 blindée étanche	CAT. 6	STP	AWG 22-24	Bloc 110 / krone	<b>620636</b>	<b>10,69</b>

Pince universelle pour  
embase noyau RJ45Permet une finition rapide et sans effort de toutes  
les embases noyaux RJ45.RÉF.  
613562PRIX DE VENTE (€ HT)  
71,09Ruban de cuivre  
conducteurPour une parfaite continuité  
de blindage !

- › Longueur : 16 m
- › Largeur : 12,7 mm
- › Adhésif conducteur (0,005 Ω)



3M

RÉF.  
272923PRIX DE VENTE (€ HT)  
64,39Support DIN pour  
embase noyau RJ45

- › Support métallique 1 port
- › Format : keystone
- › Pour rail DIN symétrique type oméga

RÉF.  
272451PRIX DE VENTE (€ HT)  
3,29

# Boîtiers muraux RJ45

**PENSEZ-Y**

 Retrouvez tous  
nos plastrons RJ45

Page : 260

## Composez vous-même votre boîtier mural en saillie RJ45

Idéal pour installation sans goulotte !

**CAT. 5e**    **CAT. 6**    **CAT. 6A**

Réf. 911722

+



Réf. 272885

=

**BOÎTIER MURAL EN SAILLIE  
RJ45 1 PORT CAT. 6 BLINDÉ**
**2x**

Réf. 911731

**+ 2x**

Réf. 272885

=

**BOÎTIER MURAL EN SAILLIE  
RJ45 2 PORTS CAT. 6 BLINDÉS**

Réf. 272020

+



Réf. 272200

+



Réf. 911712

+



Réf. 272885

=

**BOÎTIER MURAL EN SAILLIE  
RJ45 1 PORT INCLINÉ 30°  
CAT. 6 BLINDÉ**

Réf. 911711

**+ 2x**

Réf. 272885

=

**BOÎTIER MURAL EN SAILLIE  
RJ45 2 PORTS INCLINÉS 30°  
CAT. 6 BLINDÉS**
**PENSEZ-Y**

 Retrouvez toutes nos  
embases noyaux RJ45

Page : 51

	RÉF.	PRIX DE VENTE (€ HT)
Boîtier mural nu	<b>272020</b>	<b>4,69</b>
Enjoliveur pour plastron 45 x 45	<b>272200</b>	<b>3,09</b>
Plastron 45 x 45 pour 1 port RJ droit	<b>911722</b>	<b>2,69</b>
Plastron 22,5 x 45 pour 1 port RJ droit	<b>911731</b>	<b>2,49</b>
Plastron 45 x 45 pour 1 port RJ incliné 30°	<b>911712</b>	<b>3,56</b>
Plastron 45 x 45 pour 2 ports RJ inclinés 30°	<b>911711</b>	<b>3,90</b>
Embase noyau RJ45 CAT. 6A blindé	<b>272928</b>	<b>7,19</b>
Embase noyau RJ45 CAT. 6 blindé	<b>272885</b>	<b>4,99</b>
Embase noyau RJ45 CAT. 5e blindé	<b>272882</b>	<b>3,09</b>

## Boîtier mural équipé

**Boîtier 1 ou 2 ports RJ45 !**
**CAT. 5e**    **CAT. 6**    **CAT. 6A**

- › Catégorie : CAT. 6A ou CAT. 6 ou CAT. 5e (voir tableau)
- › Pour câble monobrin : AWG 22 à 26
- › Raccordement : bloc 110 / krone
- › Livré équipé avec embase noyau RJ45
- › Existe en version 1 port RJ45 ou 2 ports RJ45



Réf. 273262



Réf. 273269



Réf. 273264



Réf. 273267

	PORTS	BLINDAGE	RÉF.	PRIX DE VENTE (€ HT)
Boîtier mural CAT. 6A	1 RJ45	STP	<b>273262</b>	<b>3,49</b>
Boîtier mural CAT. 6A	2 RJ45	STP	<b>273263</b>	<b>5,79</b>
Boîtier mural CAT. 6	1 RJ45	STP	<b>273264</b>	<b>2,90</b>
Boîtier mural CAT. 6	2 RJ45	STP	<b>273265</b>	<b>4,49</b>
Boîtier mural CAT. 5e	1 RJ45	STP	<b>273266</b>	<b>2,69</b>
Boîtier mural CAT. 5e	2 RJ45	STP	<b>273267</b>	<b>4,09</b>
Boîtier mural CAT. 5e	1 RJ45	UTP	<b>273268</b>	<b>1,99</b>
Boîtier mural CAT. 5e	2 RJ45	UTP	<b>273269</b>	<b>3,09</b>



# Connectique audiovisuelle et informatique

Connectique jack 3.5 mm	54
Connectique audio jack 3.5 mm et RCA	55
Plastrons audiovisuels	56-57
Cordons SVGA	58-59
Cordons SVGA, adaptateurs VGA et DVI	60
Cordons DVI	61
Câbles à façon	62
Connectique spéciale installation audiovisuelle	63
Cordons HDMI®	64 à 68
Adaptateurs HDMI®	69
Cordons et adaptateurs DisplayPort	70
Cordons-convertisseurs DisplayPort	71
Convertisseurs DisplayPort passifs	72
Convertisseurs DisplayPort actifs	73
Convertisseurs audiovisuels et connectique Type-C™	74
Connectique USB Type-C™	75
Cordons USB 2.0	76-77
Connectique USB 2.0 et 3.1 Gen1	78
USB longue distance	79
USB et RS-232 longue distance	80
Convertisseurs USB - série RS-232/422/485	81
Cordons de transfert, cordons parallèles et adaptateurs	82

**Cordons HDMI®  
longue distance à  
technologie hybride  
Réf. 128888  
Page 64**



# Connectique jack 3.5 mm

## Cordon stéréo jack 3.5 mm

- › Connecteurs : Jack 3.5 mm
- › Plaquage : nickel
- › Cordon : stéréo
- › Connecteurs : moulés



Réf. 108565



Réf. 108451

	CONNECTEUR 1	CONNECTEUR 2	LONGUEUR	RÉF.	PRIX DE VENTE (€ HT)
Cordon jack 3.5 mm	M	M	0,5 m	<b>108565</b>	<b>1,05</b>
Cordon jack 3.5 mm	M	M	1,0 m	<b>108566</b>	<b>1,84</b>
Cordon jack 3.5 mm	M	M	1,5 m	<b>108569</b>	<b>1,71</b>
Cordon jack 3.5 mm	M	M	2,0 m	<b>580691</b>	<b>2,56</b>
Cordon jack 3.5 mm	M	M	3,0 m	<b>580701</b>	<b>2,91</b>
Cordon jack 3.5 mm	M	M	5,0 m	<b>108567</b>	<b>4,66</b>
Cordon jack 3.5 mm	M	M	10,0 m	<b>108568</b>	<b>8,53</b>
Cordon jack 3.5 mm	M	M	15,0 m	<b>108571</b>	<b>9,23</b>
Cordon jack 3.5 mm	M	M	20,0 m	<b>108572</b>	<b>10,97</b>
Rallonge jack 3.5 mm	M	F	3,0 m	<b>108521</b>	<b>3,14</b>
Rallonge jack 3.5 mm	M	F	5,0 m	<b>108451</b>	<b>5,72</b>
Rallonge jack 3.5 mm	M	F	10,0 m	<b>108460</b>	<b>6,19</b>
Rallonge jack 3.5 mm	M	F	15,0 m	<b>108471</b>	<b>9,57</b>

## Cordon jack 3.5 mm

### La qualité OR !

- › Connecteurs : Jack 3.5 mm
- › Plaquage : or
- › Cordon : stéréo
- › Connecteurs : moulés, normés PC99
- › Diamètre du cordon : 2 x 2,8 mm



Réf. 108864

	CONNECTEUR 1	CONNECTEUR 2	LONGUEUR	RÉF.	PRIX DE VENTE (€ HT)
Cordon jack 3.5 mm	M	M	1,8 m	<b>108895</b>	<b>5,12</b>
Cordon jack 3.5 mm	M	M	3,0 m	<b>108896</b>	<b>6,42</b>
Cordon jack 3.5 mm	M	M	5,0 m	<b>108897</b>	<b>8,99</b>
Cordon jack 3.5 mm	M	M	10,0 m	<b>108898</b>	<b>9,24</b>
Rallonge jack 3.5 mm	M	F	1,8 m	<b>108864</b>	<b>5,37</b>
Rallonge jack 3.5 mm	M	F	3,0 m	<b>108865</b>	<b>4,69</b>
Rallonge jack 3.5 mm	M	F	5,0 m	<b>108866</b>	<b>8,63</b>
Rallonge jack 3.5 mm	M	F	10,0 m	<b>108867</b>	<b>9,24</b>

## Adaptateur audio jack 3.5 mm

- › Connecteurs : Jack 3.5 mm
- › Plaquage : nickel
- › Type : stéréo



Réf. 720129



Réf. 720121



Réf. 720550

CONNECTEUR 1	CONNECTEUR 2	LONGUEUR	RÉF.	PRIX DE VENTE (€ HT)
Jack 3.5 mm M	2 x jack 3.5 mm F	0,15 m	<b>720129</b>	<b>2,15</b>
Jack 3.5 mm M	2 x jack 3.5 mm F	Monobloc	<b>720121</b>	<b>3,27</b>
Jack 2.5 mm M	Jack 3.5 mm F	Monobloc	<b>720550</b>	<b>3,91</b>

## Adaptateur USB Type-C™ vers prise casque stéréo 3.5 mm avec Power Delivery 2.0

Adaptateur permettant d'utiliser un casque audio avec fiche jack 3.5 mm stéréo sur un smartphone moderne uniquement équipé d'une prise USB Type-C™. Il permet aussi de charger le téléphone via le port PD2.0 dédié.

- › DAC 16 bits audio
- › Échantillonnage 48 KHz
- › Prise USB Type-C™ de charge pour smartphone PowerDelivery



	RÉF.	PRIX DE VENTE (€ HT)
Adaptateur USB Type-C™ vers prise casque stéréo 3.5 mm avec Power Delivery 2	<b>720125</b>	<b>12,90</b>

## Filtre antiparasites pour cordon jack 3.5 mm

### Un son plus pur et plus net !

S'intercale entre le PC et les haut-parleurs pour un filtrage des interférences liées aux différents moteurs présents dans le boîtier d'un PC : ventilateurs, disques durs, lecteurs optiques...

- › Connecteurs : Jack 3.5 mm
- › Plaquage : nickel
- › Cordon : stéréo
- › Connecteurs : moulés



	RÉF.	PRIX DE VENTE (€ HT)
Filtre antiparasites (cordon audio jack 3.5 mm)	<b>720250</b>	<b>36,94</b>

# Connectique jack 3.5 mm et RCA

## Connectique jack 3.5 mm CTIA pour micro-casques

Connectique normée CTIA à connecteurs 4 pôles



CONNECTEUR 1	CONNECTEUR 2	LONGUEUR	RÉF.	PRIX DE VENTE (€ HT)
Jack 3.5 mm 4 pôles M	Jack 3.5 mm 4 pôles F	0,5 m	<b>721131</b>	<b>1,58</b>
Jack 3.5 mm 4 pôles M	Jack 3.5 mm 4 pôles F	1,0 m	<b>721132</b>	<b>2,99</b>
Jack 3.5 mm 4 pôles M	Jack 3.5 mm 4 pôles F	2,0 m	<b>721133</b>	<b>3,75</b>
2 x jack 3.5 mm F	Jack 3.5 mm M	0,12 m	<b>721135</b>	<b>7,58</b>
2 x jack 3.5 mm M	Jack 3.5 mm F	0,15 m	<b>721136</b>	<b>7,35</b>



Réf. 721136



Réf. 721135

## Cordon audio stéréo éco jack 3.5 mm / RCA

L'audio à prix "éco" !

Équipé d'une prise jack 3,5 mm mâle vers 2 x RCA mâles (rouge et noir : pour l'audio en stéréo).

- › Connecteurs : Jack 3.5 mm vers 2 RCA
- › Plaquage : nickel
- › Cordon : stéréo
- › Connecteurs : moulés



Réf. 108551

CONNECTEUR 1	CONNECTEUR 2	LONGUEUR	RÉF.	PRIX DE VENTE (€ HT)
Jack 3.5 mm M	2 x RCA M	1,8 m	<b>108551</b>	<b>3,50</b>
Jack 3.5 mm M	2 x RCA M	3,0 m	<b>108549</b>	<b>5,34</b>
Jack 3.5 mm M	2 x RCA M	5,0 m	<b>108561</b>	<b>4,79</b>
Jack 3.5 mm M	2 x RCA M	10,0 m	<b>108531</b>	<b>10,28</b>

## Cordon audio stéréo jack 3.5 mm / RCA

La qualité or !

- › Connecteurs : Jack 3.5 mm vers 2 RCA
- › Plaquage : or
- › Cordon : stéréo
- › Connecteurs : moulés, normés PC99



Réf. 108781

CONNECTEUR 1	CONNECTEUR 2	LONGUEUR	RÉF.	PRIX DE VENTE (€ HT)
Jack 3.5 mm M	2 x RCA M	1,8 m	<b>108781</b>	<b>7,94</b>
Jack 3.5 mm M	2 x RCA M	3,0 m	<b>108791</b>	<b>11,68</b>
Jack 3.5 mm M	2 x RCA M	5,0 m	<b>108799</b>	<b>15,89</b>
Jack 3.5 mm M	2 x RCA M	10,0 m	<b>108803</b>	<b>19,86</b>

## Câble audio pour haut-parleur



Réf. 601029



Réf. 601039

SECTION	LONGUEUR	RÉF.	PRIX DE VENTE (€ HT)
1.04 mm <sup>2</sup>	50 m	<b>601029</b>	<b>20,44</b>
2.63 mm <sup>2</sup>	100 m	<b>601039</b>	<b>172,84</b>

## Adaptateur jack

- › Connecteurs : Jack 3.5 mm / RCA
- › Plaquage : nickel
- › Type : stéréo



Réf. 720411



Réf. 109481

CONNECTEUR 1	CONNECTEUR 2	LONGUEUR	RÉF.	PRIX DE VENTE (€ HT)
Jack 3.5 mm M	2 x RCA F	0,3 m	<b>109481</b>	<b>6,89</b>
Jack 3.5 mm M	2 x RCA F	Monobloc	<b>720140</b>	<b>6,42</b>
Jack 3.5 mm F	2 x RCA M	0,2 m	<b>721121</b>	<b>6,11</b>
Jack 6.35 mm F	2 x RCA M	0,1 m	<b>721111</b>	<b>3,84</b>
Jack 3.5 mm F	Jack 6.35 mm M	Monobloc	<b>721101</b>	<b>2,84</b>
Jack 3.5 mm M	Jack 6.35 mm F	Monobloc	<b>720411</b>	<b>2,42</b>

# Plastrons audiovisuels

**PENSEZ-Y**

Retrouvez nos goulottes d'installation

Page : 258

## Plastron HDMI® et jack 3.5 audio stéréo

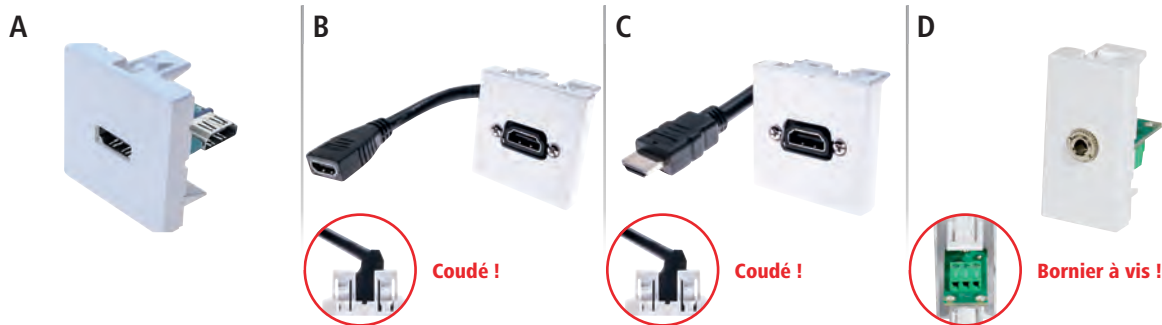

	PLASTRON	CORDON	LONGUEUR	FORMAT	RÉF.	PRIX DE VENTE (€ HT)
A	Plastron HDMI®	HDMI® F	HDMI® F	-	45 x 45	<b>102676</b> <b>17,51</b>
B	Plastron HDMI®	HDMI® F	HDMI® F	0,20 m	45 x 45	<b>102674</b> <b>31,71</b>
C	Plastron HDMI®	HDMI® F	HDMI® M	2,0 m	45 x 45	<b>102377</b> <b>25,90</b>
C	Plastron HDMI®	HDMI® F	HDMI® M	5,0 m	45 x 45	<b>102378</b> <b>28,82</b>
C	Plastron HDMI®	HDMI® F	HDMI® M	10,0 m	45 x 45	<b>102379</b> <b>37,27</b>
C	Plastron HDMI®	HDMI® F	HDMI® M	15,0 m	45 x 45	<b>102380</b> <b>72,34</b>
D	Plastron Jack 3.5 audio stéréo	Jack F	Bornier à vis	-	22,5 x 45	<b>102663</b> <b>27,75</b>

## Plastron BNC et RCA

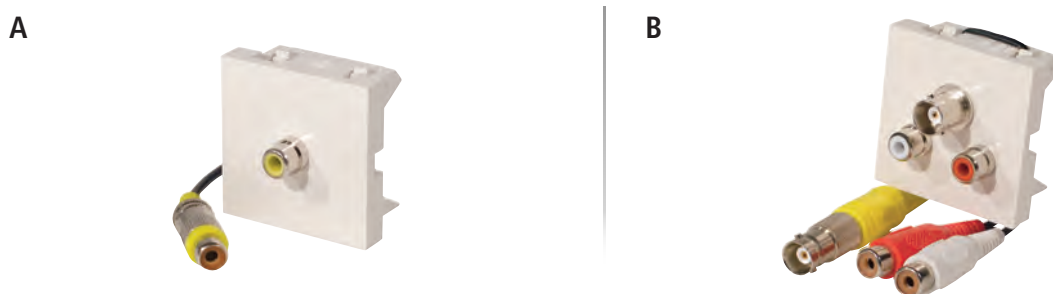

	PLASTRON 1	PLASTRON 2	CORDON 1	CORDON 2	LONGUEUR	FORMAT	RÉF.	PRIX DE VENTE (€ HT)
A	Plastron 1 x RCA	RCA F	-	PLASTRON 1 X RCA RCA F	-	0,2 m	45 x 45	<b>102500</b> <b>18,12</b>
B	Plastron BNC et RCA stéréo	BNC F	2 x RCA F	BNC F	2 x RCA F	0,2 m	45 x 45	<b>102610</b> <b>35,64</b>

## Plastron SVGA

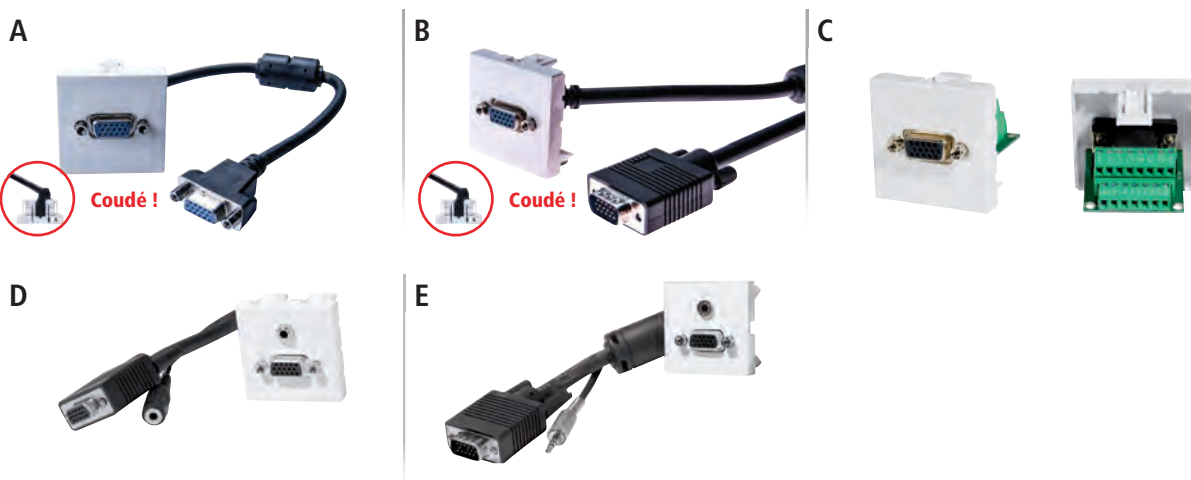

	PLASTRON 1	PLASTRON 2	CORDON 1	CORDON 2	LONGUEUR	FORMAT	RÉF.	PRIX DE VENTE (€ HT)
A	Plastron VGA	VGA F	-	VGA F	-	0,2 m	45 x 45	<b>102411</b> <b>18,57</b>
B	Plastron VGA	VGA F	-	VGA M	-	5,0 m	45 x 45	<b>102421</b> <b>26,71</b>
B	Plastron VGA	VGA F	-	VGA M	-	10,0 m	45 x 45	<b>102431</b> <b>46,69</b>
B	Plastron VGA	VGA F	-	VGA M	-	15,0 m	45 x 45	<b>102441</b> <b>49,97</b>
B	Plastron VGA	VGA F	-	VGA M	-	20,0 m	45 x 45	<b>102451</b> <b>75,15</b>
C	Plastron VGA	VGA F	-	Bornier à vis	-	-	45 x 45	<b>102662</b> <b>43,57</b>
D	Plastron VGA + Jack 3.5 audio stéréo	VGA F	Jack F	VGA F	Jack F	0,2 m	45 x 45	<b>102461</b> <b>22,00</b>
E	Plastron VGA + Jack 3.5 audio stéréo	VGA F	Jack F	VGA M	Jack M	10,0 m	45 x 45	<b>102481</b> <b>73,40</b>
E	Plastron VGA + Jack 3.5 audio stéréo	VGA F	Jack F	VGA M	Jack M	15,0 m	45 x 45	<b>102491</b> <b>78,23</b>

## Plastron DisplayPort

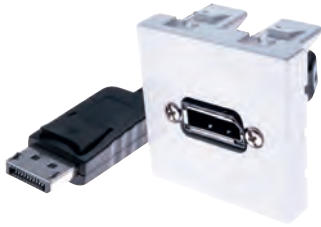

Réf. 102390



	PLASTRON	CORDON	LONGUEUR	FORMAT	RÉF.	PRIX DE VENTE (€ HT)
Plastron DisplayPort	DisplayPort F	DisplayPort M	2,0 m	45 x 45	<b>102388</b>	<b>30,74</b>
Plastron DisplayPort	DisplayPort F	DisplayPort M	5,0 m	45 x 45	<b>102389</b>	<b>52,89</b>
Plastron DisplayPort	DisplayPort F	DisplayPort M	10,0 m	45 x 45	<b>102390</b>	<b>68,90</b>

## Plastron USB 2.0



Réf. 102675



	PLASTRON	CORDON	LONGUEUR	FORMAT	RÉF.	PRIX DE VENTE (€ HT)
Plastron USB	Type-A F	Type-A F	0,10 m	45 x 45	<b>102675</b>	<b>10,92</b>
Plastron USB	Type-A F	Type-A M	5,0 m	45 x 45	<b>102681</b>	<b>14,86</b>
Plastron USB amplifié	Type-A F	Type-A M	10,0 m	45 x 45	<b>102686</b>	<b>26,78</b>
Plastron USB amplifié	Type-A F	Type-A M	15,0 m	45 x 45	<b>102691</b>	<b>31,40</b>
Plastron USB amplifié	Type-A F	Type-A M	20,0 m	45 x 45	<b>102696</b>	<b>36,65</b>

## Boîtier déport métal multimédia

Boîtier de déport en métal de signaux audio-vidéo. Grâce à sa grande variété de connectiques, il peut être utilisé pour une intégration dans des salles de réunions, de conférences, dans les salles de classe ou de formation.

› Connecteurs : VGA, jack 3.5 mm stéréo, USB B côté extérieur, USB côté intérieur, HDMI®, RCA vidéo, RCA audio canal droit, RCA audio canal gauche

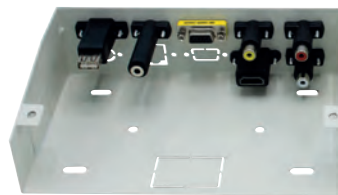

	RÉF.	PRIX DE VENTE (€ HT)
Boîtier déport métal multimédia	<b>964206</b>	<b>48,00</b>

## Plastron 3 x RCA



Réf. 102664

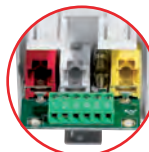

Bornier à vis !



Réf. 102671

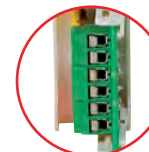

Bornier à vis !

	PLASTRON	CORDON	FORMAT	RÉF.	PRIX DE VENTE (€ HT)
Plastron 3 x RCA	3 x RCA F	Bornier à vis	45 x 45	<b>102664</b>	<b>33,30</b>
Plastron 3 x RCA	3 x RCA F	Bornier à vis	22,5 x 45	<b>102671</b>	<b>19,89</b>

# Cordons SVGA

## Connectique SVGA Eco

- › Genre : mâle / mâle
- › Câble : 3 coax + 4 fils (pin 9 non coupée)
- › Ferrites : non
- › Connecteurs : nickel
- › Résolution : 1600 x 1200
- › Diamètre de la gaine : 6 à 8 mm



Réf. 117680

**Diamètre extérieur  
de la gaine 6 à 8 mm**

	LONGUEUR	RÉF.	PRIX DE VENTE (€ HT)
Cordon SVGA éco	0,5 m	<b>117680</b>	<b>3,03</b>
Cordon SVGA éco	1,0 m	<b>117690</b>	<b>3,50</b>
Cordon SVGA éco	1,8 m	<b>117700</b>	<b>5,25</b>
Cordon SVGA éco	3,0 m	<b>117710</b>	<b>5,95</b>
Cordon SVGA éco	5,0 m	<b>117720</b>	<b>7,58</b>
Cordon SVGA éco	7,0 m	<b>117730</b>	<b>8,40</b>
Cordon SVGA éco	10,0 m	<b>117740</b>	<b>13,66</b>
Cordon SVGA éco	15,0 m	<b>117750</b>	<b>18,92</b>
Cordon SVGA éco	20,0 m	<b>117760</b>	<b>19,98</b>
Cordon SVGA éco	30,0 m	<b>117770</b>	<b>35,98</b>
<b>RALLONGES</b>			
Rallonge SVGA éco	1,0 m	<b>117790</b>	<b>3,50</b>
Rallonge SVGA éco	1,8 m	<b>117800</b>	<b>5,37</b>
Rallonge SVGA éco	3,0 m	<b>117810</b>	<b>6,07</b>
Rallonge SVGA éco	5,0 m	<b>117820</b>	<b>7,81</b>
Rallonge SVGA éco	7,0 m	<b>117830</b>	<b>6,04</b>
Rallonge SVGA éco	10,0 m	<b>117840</b>	<b>13,90</b>
Rallonge SVGA éco	15,0 m	<b>117850</b>	<b>19,15</b>
Rallonge SVGA éco	20,0 m	<b>117860</b>	<b>21,47</b>

## Connectique SVGA standard

- › Genre : mâle / mâle
- › Câble : 3 coax + 9 fils (pin 9 non coupée et reliée pour alimentation 5 V)
- › Ferrites : oui
- › Connecteurs : nickel
- › Résolution : Full HD
- › Diamètre de la gaine : 8 mm



Réf. 119680

	LONGUEUR	RÉF.	PRIX DE VENTE (€ HT)
Cordon SVGA Standard	0,5 m	<b>119680</b>	<b>8,67</b>
Cordon SVGA Standard	1,0 m	<b>119690</b>	<b>11,09</b>
Cordon SVGA Standard	1,8 m	<b>119700</b>	<b>12,61</b>
Cordon SVGA Standard	3,0 m	<b>119710</b>	<b>15,35</b>
Cordon SVGA Standard	5,0 m	<b>119720</b>	<b>25,70</b>
Cordon SVGA Standard	7,0 m	<b>119725</b>	<b>32,36</b>
Cordon SVGA Standard	10,0 m	<b>119730</b>	<b>37,85</b>
Cordon SVGA Standard	15,0 m	<b>119750</b>	<b>46,06</b>
Cordon SVGA Standard	20,0 m	<b>119740</b>	<b>66,10</b>
Cordon SVGA Standard	30,0 m	<b>119760</b>	<b>79,35</b>
Cordon SVGA Standard	50,0 m	<b>119770</b>	<b>100,94</b>
<b>RALLONGES</b>			
Rallonge SVGA Standard	0,5 m	<b>119780</b>	<b>6,25</b>
Rallonge SVGA Standard	1,0 m	<b>119790</b>	<b>11,21</b>
Rallonge SVGA Standard	1,8 m	<b>119800</b>	<b>12,74</b>
Rallonge SVGA Standard	3,0 m	<b>119810</b>	<b>16,24</b>
Rallonge SVGA Standard	5,0 m	<b>119820</b>	<b>25,93</b>
Rallonge SVGA Standard	7,0 m	<b>119830</b>	<b>22,92</b>
Rallonge SVGA Standard	10,0 m	<b>119840</b>	<b>37,97</b>
Rallonge SVGA Standard	15,0 m	<b>119845</b>	<b>46,18</b>
Rallonge SVGA Standard	20,0 m	<b>119850</b>	<b>69,52</b>
Rallonge SVGA Standard	30,0 m	<b>119860</b>	<b>71,00</b>



**Avec ferrites !  
Idéal pour les câbles longues distances  
ou les environnements perturbés !**



## Connectique SVGA Premium

- › Genre : mâle / mâle
- › Câble : 3 coax + 9 fils (pin 9 non coupée et reliée pour alimentation 5 V)
- › Ferrites : oui
- › Connecteurs : plaqués or, normés PC99
- › Résolution : Full HD
- › Diamètre de la gaine : 8,5 mm



Réf. 138701

	LONGUEUR	RÉF.	PRIX DE VENTE (€ HT)
Cordon SVGA Premium	1,8 m	<b>138701</b>	<b>21,84</b>
Cordon SVGA Premium	3,0 m	<b>138711</b>	<b>25,70</b>
Cordon SVGA Premium	5,0 m	<b>138721</b>	<b>33,53</b>
Cordon SVGA Premium	10,0 m	<b>138731</b>	<b>62,16</b>
Cordon SVGA Premium	15,0 m	<b>138741</b>	<b>70,47</b>
Cordon SVGA Premium	20,0 m	<b>138751</b>	<b>116,04</b>
Cordon SVGA Premium	30,0 m	<b>138761</b>	<b>176,35</b>
Cordon SVGA Premium	50,0 m	<b>138771</b>	<b>187,87</b>
RALLONGES			
Rallonge SVGA Premium	1,8 m	<b>138801</b>	<b>22,20</b>
Rallonge SVGA Premium	3,0 m	<b>138811</b>	<b>24,70</b>
Rallonge SVGA Premium	5,0 m	<b>138821</b>	<b>32,16</b>
Rallonge SVGA Premium	7,0 m	<b>138826</b>	<b>35,39</b>
Rallonge SVGA Premium	10,0 m	<b>138831</b>	<b>65,08</b>
Rallonge SVGA Premium	15,0 m	<b>138841</b>	<b>73,03</b>
Rallonge SVGA Premium	20,0 m	<b>138851</b>	<b>120,00</b>
Rallonge SVGA Premium	30,0 m	<b>138862</b>	<b>176,35</b>



**Avec ferrites !  
Idéal pour les câbles longues distances  
ou les environnements perturbés !**

## Connectique SVGA Transparent

- › Câble : 3 coax + 9 fils (pin 9 non coupée et reliée pour alimentation 5 V)
- › Ferrites : oui
- › Connecteurs : plaqués or, normés PC99
- › Résolution : 1920 x 1080
- › Diamètre de la gaine : 8.5 mm



Réf. 128511

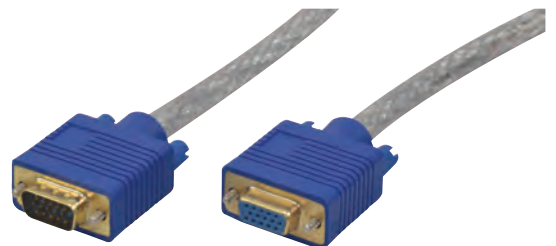

Réf. 128621

	LONGUEUR	RÉF.	PRIX DE VENTE (€ HT)
Cordon SVGA transparent	2,0 m	<b>128511</b>	<b>19,62</b>
Cordon SVGA transparent	3,0 m	<b>128521</b>	<b>18,65</b>
Cordon SVGA transparent	5,0 m	<b>128531</b>	<b>24,39</b>
Cordon SVGA transparent	7,0 m	<b>128541</b>	<b>30,53</b>
Cordon SVGA transparent	15,0 m	<b>128551</b>	<b>47,46</b>
Cordon SVGA transparent	20,0 m	<b>128561</b>	<b>53,60</b>
RALLONGE			
Rallonge SVGA transparent	5,0 m	<b>128621</b>	<b>26,12</b>

# Cordons SVGA, adaptateurs VGA et DVI

## Cordon SVGA + audio jack

### Cordon combiné !

- › Câble : 3 coax + 4 fils (pin 9 coupée)
- › Ferrites : oui
- › Connecteurs : plaqués or
- › Résolution : Full HD
- › Déport audio : 50 cm
- › Diamètre de la gaine : 8 mm



Ref. 137202



**Avec ferrites !**  
**Idéal pour les câbles longues distances**  
**ou les environnements perturbés !**

	LONGUEUR	RÉF.	PRIX DE VENTE (€ HT)
Cordon SVGA + audio	1,8 m	<b>137202</b>	<b>10,40</b>
Cordon SVGA + audio	3,0 m	<b>137212</b>	<b>13,79</b>
Cordon SVGA + audio	5,0 m	<b>137222</b>	<b>29,33</b>
Cordon SVGA + audio	7,5 m	<b>137226</b>	<b>45,69</b>
Cordon SVGA + audio	10,0 m	<b>137232</b>	<b>55,76</b>
Cordon SVGA + audio	15,0 m	<b>137242</b>	<b>70,47</b>
Cordon SVGA + audio	20,0 m	<b>137252</b>	<b>78,18</b>

## Plastron SVGA



	PLASTRON		CORDON		LONGUEUR	FORMAT	RÉF.	PRIX DE VENTE (€ HT)	
<b>A</b>	Plastron VGA	VGA F	-	VGA F	-	0,2 m	45 x 45	<b>102411</b>	<b>18,57</b>
<b>B</b>	Plastron VGA	VGA F	-	VGA M	-	5,0 m	45 x 45	<b>102421</b>	<b>26,71</b>
<b>B</b>	Plastron VGA	VGA F	-	VGA M	-	10,0 m	45 x 45	<b>102431</b>	<b>46,69</b>
<b>B</b>	Plastron VGA	VGA F	-	VGA M	-	15,0 m	45 x 45	<b>102441</b>	<b>49,97</b>
<b>B</b>	Plastron VGA	VGA F	-	VGA M	-	20,0 m	45 x 45	<b>102451</b>	<b>75,15</b>
<b>C</b>	Plastron VGA	VGA F	-	Bornier à vis	-	-	45 x 45	<b>102662</b>	<b>43,57</b>
<b>D</b>	Plastron VGA + Jack 3.5 audio stéréo	VGA F	Jack F	VGA F	Jack F	0,2 m	45 x 45	<b>102461</b>	<b>22,00</b>
<b>E</b>	Plastron VGA + Jack 3.5 audio stéréo	VGA F	Jack F	VGA M	Jack M	10,0 m	45 x 45	<b>102481</b>	<b>73,40</b>
<b>E</b>	Plastron VGA + Jack 3.5 audio stéréo	VGA F	Jack F	VGA M	Jack M	15,0 m	45 x 45	<b>102491</b>	<b>78,23</b>
<b>F</b>	Plastron Jack 3.5 audio stéréo	Jack F	-	Bornier à vis	-	-	22,5 x 45	<b>102663</b>	<b>27,75</b>

## Cordon DVI vers VGA Single Link 12 + 5

### Normé PC99 !

Récupère les signaux analogiques entre les connectiques DVI-A et VGA (sens de branchement indifférent).

- › Genre : mâle / mâle
- › Résolution : 1920 x 1080
- › Ferrites : non
- › Connecteurs : nickel



Réf. 127701

	LONGUEUR	RÉF.	PRIX DE VENTE (€ HT)
Cordon DVI-A Single Link / VGA	2,0 m	<b>127701</b>	<b>13,20</b>
Cordon DVI-A Single Link / VGA	3,0 m	<b>127711</b>	<b>28,97</b>
Cordon DVI-A Single Link / VGA	5,0 m	<b>127721</b>	<b>43,12</b>

## Cordon DVI-D Dual Link 24 + 1

### Résolution Dual Link !

Récupère les signaux numériques DVI-D.

- › Genre : mâle / mâle (cordon) ;  
mâle / femelle (rallonge)
- › Résolution : 2560 x 1600
- › Ferrites : oui
- › Connecteurs : or



Réf. 127505

	LONGUEUR	RÉF.	PRIX DE VENTE (€ HT)
Cordon DVI-D Dual Link	1,0 m	<b>127505</b>	<b>8,22</b>
Cordon DVI-D Dual Link	2,0 m	<b>127503</b>	<b>14,25</b>
Cordon DVI-D Dual Link	3,0 m	<b>127513</b>	<b>20,21</b>
Cordon DVI-D Dual Link	5,0 m	<b>127523</b>	<b>35,16</b>
Cordon DVI-D Dual Link	7,0 m	<b>127573</b>	<b>48,72</b>
Cordon DVI-D Dual Link	10,0 m	<b>127583</b>	<b>62,28</b>
Cordon DVI-D Dual Link	15,0 m	<b>127593</b>	<b>106,62</b>
Cordon DVI-D Dual Link	20,0 m	<b>127597</b>	<b>101,63</b>
Rallonge DVI-D Dual Link	2,0 m	<b>127599</b>	<b>12,67</b>
Rallonge DVI-D Dual Link	3,0 m	<b>127612</b>	<b>20,02</b>
Rallonge DVI-D Dual Link	5,0 m	<b>127622</b>	<b>41,61</b>

## Cordon DVI-D vers HDMI®

### Qualité or !

Transporte un signal vidéo numérique entre les connectiques HDMI® et DVI (sens de branchement indifférent).

- › Genre : mâle / mâle
- › Résolution : 1920 x 1080
- › Ferrites : non
- › Connecteurs : or



Réf. 127875

	LONGUEUR	RÉF.	PRIX DE VENTE (€ HT)
Cordon DVI-D Single Link / HDMI® A	1,0 m	<b>127871</b>	<b>8,74</b>
Cordon DVI-D Single Link / HDMI® A	2,0 m	<b>127875</b>	<b>13,55</b>
Cordon DVI-D Single Link / HDMI® A	3,0 m	<b>127881</b>	<b>27,93</b>
Cordon DVI-D Single Link / HDMI® A	5,0 m	<b>127891</b>	<b>6,24</b>
Cordon DVI-D Single Link / HDMI® A	10,0 m	<b>127961</b>	<b>23,45</b>
Cordon DVI-D Single Link / HDMI® A	15,0 m	<b>127971</b>	<b>32,93</b>

## Cordon DVI-D Single Link 18 + 1

### Le DVI au meilleur prix !

Récupère les signaux numériques DVI-D.

- › Genre : mâle / mâle
- › Résolution : 1920 x 1080
- › Ferrites : non
- › Connecteurs : nickel



Réf. 127471

	LONGUEUR	RÉF.	PRIX DE VENTE (€ HT)
Cordon DVI-D Single Link	1,0 m	<b>127471</b>	<b>7,00</b>
Cordon DVI-D Single Link	1,8 m	<b>127475</b>	<b>8,06</b>
Cordon DVI-D Single Link	3,0 m	<b>127480</b>	<b>9,92</b>
Cordon DVI-D Single Link	5,0 m	<b>127485</b>	<b>13,68</b>
Cordon DVI-D Single Link	10,0 m	<b>127495</b>	<b>25,82</b>

## Cordon DVI-I Dual Link 24 + 5

### Haute qualité !

Récupère les signaux numériques DVI-D ou analogiques DVI-A.

- › Genre : mâle / mâle
- › Résolution : 2560 x 1600 (DVI-D)
- › Ferrites : oui
- › Connecteurs : or



Réf. 127666

	LONGUEUR	RÉF.	PRIX DE VENTE (€ HT)
Cordon DVI-I Dual Link	1,8 m	<b>127666</b>	<b>26,03</b>
Cordon DVI-I Dual Link	3,0 m	<b>127671</b>	<b>37,50</b>
Cordon DVI-I Dual Link	5,0 m	<b>127676</b>	<b>33,87</b>
Cordon DVI-I Dual Link	10,0 m	<b>127686</b>	<b>56,96</b>

# Câbles à façon

**PENSEZ-Y**

Retrouvez nos pinces pour RJ45 à sertir

Page : 243

## Dexlan

### Câble non blindé CAT. 6 U/UTP monobrin

CAT. **6**

GARANTIE **20** ANS

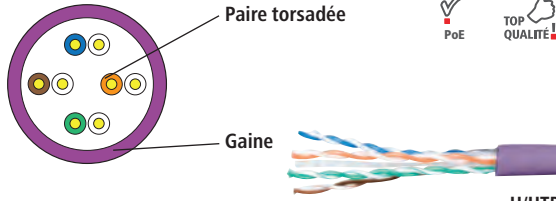

U/UTP

LONGUEUR	CONDITIONNEMENT	VIOLET	PRIX DE VENTE (€ HT)
100 m	Bobine	<b>613025</b>	<b>72,99</b>
305 m	Carton	<b>613032</b>	<b>223,59</b>
500 m	Touret	<b>613027</b>	<b>352,39</b>

### Câble blindé CAT. 6 F/UTP monobrin



CAT. **6**

GARANTIE **20** ANS

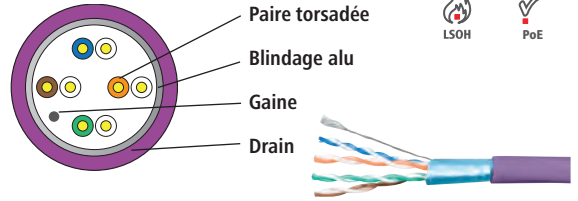

F/UTP

LONGUEUR	CONDITIONNEMENT	VIOLET	PRIX DE VENTE (€ HT)
100 m	Bobine	<b>613028</b>	<b>81,19</b>
305 m	Touret	<b>613029</b>	<b>251,19</b>
500 m	Touret	<b>613030</b>	<b>439,90</b>

### Câble KX6 RPC euroclasse ECA



CONSTRUCTION	KX6	KX6 + alim 0,75 mm <sup>2</sup>	KX6
COULEUR	Vert	Noir	Vert
DIAMÈTRE	6 mm	11 mm	6 mm
RÉSISTANCE / VOLTAGE	75 ohms	75 ohms + 220 V	75 ohms
LONGUEUR	100 m	100 m	300 m
RÉF.	<b>830336</b>	RÉF. <b>830339</b>	RÉF. <b>830337</b>
PRIX DE VENTE (€ HT)	<b>77,21</b>	PRIX DE VENTE (€ HT) <b>94,61</b>	PRIX DE VENTE (€ HT) <b>157,93</b>

### Câble audio pour haut-parleur

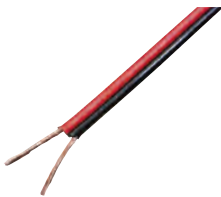

CONSTRUCTION	1,04 mm <sup>2</sup>	2,63 mm <sup>2</sup>	2 x 0,34 mm <sup>2</sup>
COULEUR	Noir / rouge	Transparente / liseret rouge	Noir
DIAMÈTRE	-	-	6 mm
LONGUEUR	50 m	100 m	100 m
RÉF.	<b>601029</b>	RÉF. <b>601039</b>	RÉF. <b>109331</b>
PRIX DE VENTE (€ HT)	<b>20,44</b>	PRIX DE VENTE (€ HT) <b>172,84</b>	PRIX DE VENTE (€ HT) <b>98,15</b>

### Accessoires

A



B



C



D



E



	RÉF.	PRIX DE VENTE (€ HT)
A 10 connecteurs BNC à sertir pour KX6	<b>203106</b>	<b>15,86</b>
B 10 manchons pour cordons BNC / 6 mm	<b>203114</b>	<b>7,47</b>
C Outil de sertissage pour cordons BNC	<b>813010</b>	<b>58,39</b>
D Connecteur RJ45 monobrin à sertir	<b>920816</b>	<b>2,69</b>
D Connecteur RJ45 monobrin à sertir	<b>920817</b>	<b>4,19</b>
E Connecteur RJ45 monobrin de terrain	<b>920812</b>	<b>5,49</b>
E Connecteur RJ45 monobrin de terrain	<b>920813</b>	<b>6,17</b>

# Connectique spéciale installation audiovisuelle



## Pourquoi un triple blindage ?

Un cordon audio-vidéo est composé de multiples câbles reliés aux connecteurs à chaque extrémité.

Ces câbles peuvent être de la meilleure qualité possible (par exemple en cuivre désoxygéné étamé), mais s'ils ne sont pas correctement protégés des interférences générées par l'environnement extérieur (mais aussi par les éléments électroniques auxquels ils sont raccordés), le signal sera altéré.

Il est donc important d'offrir un premier niveau de blindage isolant ces câbles entre eux, par une première feuille d'aluminium. Puis par un second isolant l'intégralité des câbles composant le cordon. Et de finir en troisième niveau par une tresse de cuivre la plus dense possible faisant office de cage de Faraday.

Ce blindage est prolongé au niveau du connecteur et des soudures par un capot métal pour que ce cordon présente un blindage sur l'intégralité de la distance. Tous les cordons n'offrent pas ce niveau d'isolation continue : les connecteurs étant souvent dépourvus de blindage.

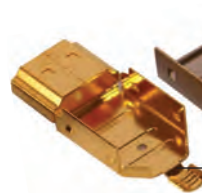
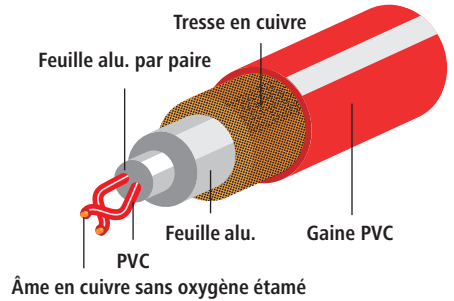

Un connecteur en métal permet de prolonger jusqu'aux extrémités du cordon le blindage pour garantir un signal parfait

## Le must de la qualité pour une installation audiovisuelle professionnelle !

Nouveaux cordons répondant à des standards de qualité élevés pour offrir une longévité exceptionnelle. Ils bénéficient de conducteurs avec une âme en cuivre étamé sans oxygène pour une conductivité inégalée. Leur triple blindage à haute couverture permet au signal d'échapper à toutes les interférences générées par les appareils reliés à chaque extrémité pour un signal d'une pureté spectaculaire. L'absence de ferrites permet une installation facilitée en goulottes et dans les supports pour matériel audiovisuel avec fonction rangement de câbles.

## Qu'est ce que le HDMI® Premium ?

Le programme de certification Premium HDMI® est le nouveau programme des concepteurs de la technologie HDMI®. Il englobe des procédures de test additionnelles et étendues ainsi qu'un programme d'authentification et de vérification des cordons.

Les câbles sont testés pour assurer qu'ils supportent les 18Gbps de la bande passante du HDMI® 2.0b ainsi qu'un test EMI pour vérifier, que les câbles ainsi certifiés minimisent l'impact des interférences des différents signaux sans fil.

Ce programme est conçu pour assurer les utilisateurs achetant un cordon certifié qu'ils ont acheté le meilleur cordon possible pour leurs matériels et qu'il supporte les technologies HDMI® telles que la 4K@60Hz, BT.2020 et le HDR.

Un sticker officiel HDMI® atteste de ce haut niveau de qualité.



## Cordon HDMI® High Speed avec Ethernet certifié Premium

- > Bande passante : 18 Gbps
- > Résolution : 4K @ 60 Hz
- > Audio : HD 32 canaux à 1536 KHz
- > Fonction ARC : oui
- > Connecteurs : plaqués or
- > HDR : oui

	LONGUEUR	RÉF.	PRIX DE VENTE (€ HT)
Cordon HDMI® Premium	1,0 m	<b>127816</b>	<b>14,96</b>
Cordon HDMI® Premium	1,5 m	<b>127831</b>	<b>16,79</b>
Cordon HDMI® Premium	2,0 m	<b>127836</b>	<b>19,76</b>
Cordon HDMI® Premium	3,0 m	<b>127698</b>	<b>23,12</b>
Cordon HDMI® Premium	5,0 m	<b>127699</b>	<b>30,20</b>



## Cordon vidéo pour caméra BNC

Cordon pour les caméras BNC jusqu'à 1080p pour le raccordement de moniteurs au stockeur.

- > Ame souple en cuivre
- > Blindé



	LONGUEUR	RÉF.	PRIX DE VENTE (€ HT)
Cordon vidéo pour caméra BNC	1,0 m	<b>104195</b>	<b>4,62</b>
Cordon vidéo pour caméra BNC	2,0 m	<b>104125</b>	<b>4,95</b>
Cordon vidéo pour caméra BNC	3,0 m	<b>104127</b>	<b>5,50</b>
Cordon vidéo pour caméra BNC	5,0 m	<b>104135</b>	<b>6,38</b>
Cordon vidéo pour caméra BNC	10,0 m	<b>104145</b>	<b>9,82</b>
Cordon vidéo pour caméra BNC + alimentation	20,0 m	<b>050696</b>	<b>18,74</b>

## Cordon vidéo HD pour caméra BNC

Cordon haute qualité spécialement conçu pour les caméras de dernière génération à la résolution égale ou supérieure au Full HD pour un câblage sur de longues distances.

- > Ame monobrin en cuivre
- > Double blindage
- > Euroclasse Eca



	LONGUEUR	RÉF.	PRIX DE VENTE (€ HT)
Cordon vidéo HD pour caméra BNC	10,0 m	<b>104308</b>	<b>29,99</b>
Cordon vidéo HD pour caméra BNC	15,0 m	<b>104309</b>	<b>53,70</b>
Cordon vidéo HD pour caméra BNC	20,0 m	<b>104311</b>	<b>47,00</b>
Cordon vidéo HD pour caméra BNC	30,0 m	<b>104312</b>	<b>58,90</b>
Cordon vidéo HD pour caméra BNC	50,0 m	<b>104313</b>	<b>99,00</b>
Cordon vidéo HD pour caméra BNC	100,0 m	<b>104314</b>	<b>149,00</b>



# Cordons HDMI®

## Cordon HDMI® Ultra HighSpeed

**Jusqu'à 10 k !**

Ces cordons HDMI® Ultra HighSpeed permettent de relier des appareils audiovisuels répondant à la norme HDMI® 2.1. Ils offrent des caractéristiques exceptionnelles, pour une expérience utilisateur toujours plus intense.

- › Bande passante : 48 Gbps / Catégorie 3
- › Résolution : 4K @ 120 Hz ou 8K @ 60 Hz (peut aller jusqu'en 10K)
- › Fonctionnalités : HDR, DSC, eARC, VRR

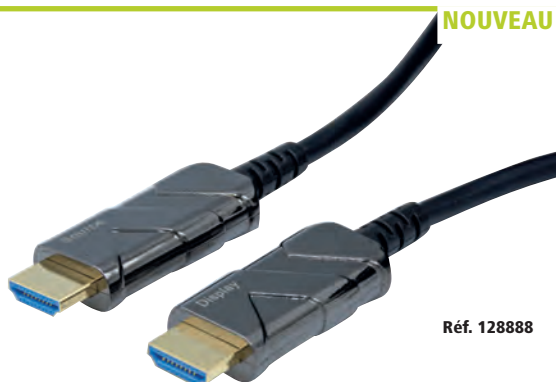

**NOUVEAU**

Réf. 128888



Réf. 128880

	LONGUEUR	RÉF.	PRIX DE VENTE (€ HT)
Cordon HDMI® Ultra HighSpeed	1,0 m	<b>128880</b>	<b>10,40</b>
Cordon HDMI® Ultra HighSpeed	1,8 m	<b>128881</b>	<b>15,65</b>
Cordon HDMI® Ultra HighSpeed	3,0 m	<b>128882</b>	<b>20,90</b>
Cordon HDMI® Ultra HighSpeed	5,0 m	<b>128883</b>	<b>83,90</b>
Cordon HDMI® Ultra HighSpeed	10,0 m	<b>128884</b>	<b>94,40</b>
Cordon HDMI® Ultra HighSpeed	15,0 m	<b>128885</b>	<b>104,99</b>
Cordon HDMI® Ultra HighSpeed	20,0 m	<b>128886</b>	<b>124,95</b>
Cordon HDMI® Ultra HighSpeed	30,0 m	<b>128887</b>	<b>136,50</b>
Cordon HDMI® Ultra HighSpeed	50,0 m	<b>128888</b>	<b>208,95</b>

## Cordon HDMI® Standard

Entrée de gamme de l'offre HDMI®. Ce cordon est idéal pour les applications de type TNT / satellite HD, console de jeux (type PS3 et Xbox 360).

- › Bande passante : 2,25 Gbps / Certifié : catégorie 1 / 75 MHz
- › Résolutions : 720p et 1080i (1080p possible jusqu'à 2 m) / ne supporte pas la 3D
- › Audio : HD multicanaux
- › Fonction ARC : oui
- › Connecteurs : plaqués or
- › AWG : 30 jusqu'à 3 m, AWG 26 pour 5 m
- › HDR : non

	LONGUEUR	RÉF.	PRIX DE VENTE (€ HT)
Cordon HDMI® Standard	1,0 m	<b>127752</b>	<b>1,99</b>
Cordon HDMI® Standard	1,5 m	<b>127756</b>	<b>2,57</b>
Cordon HDMI® Standard	2,0 m	<b>127762</b>	<b>3,76</b>
Cordon HDMI® Standard	3,0 m	<b>127772</b>	<b>5,69</b>
Cordon HDMI® Standard	5,0 m	<b>127777</b>	<b>9,13</b>

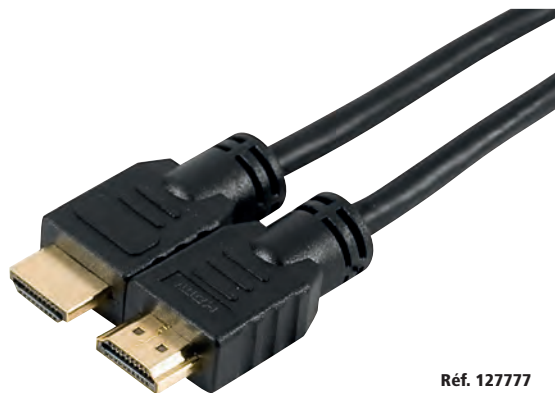

Réf. 127777

## Cordon et rallonge HDMI® High Speed

**Full HD et 4K !**

Milieu de gamme de l'offre HDMI®. Ce cordon introduit certaines fonctionnalités nées avec la norme 1.4. Idéal pour les applications de Blu-Ray et console de jeux de dernière génération.

- › Bande passante : 10,2 Gbps / Certifié : catégorie 2 / 340 MHz
- › Résolutions : jusqu'à la 4K@60Hz (4:2:0 – 8 bits)
- › Audio : HD multicanaux
- › Fonction ARC : oui
- › Connecteurs : plaqués or
- › AWG : 30 jusqu'à 3 m, AWG 26 pour 5 m
- › HDR : non

	LONGUEUR	RÉF.	PRIX DE VENTE (€ HT)
Cordon HDMI® High Speed	1,0 m	<b>127779</b>	<b>3,02</b>
Cordon HDMI® High Speed	1,5 m	<b>127785</b>	<b>3,87</b>
Cordon HDMI® High Speed	2,0 m	<b>127790</b>	<b>4,85</b>
Cordon HDMI® High Speed	3,0 m	<b>127800</b>	<b>6,05</b>
Cordon HDMI® High Speed	5,0 m	<b>127811</b>	<b>10,61</b>
Rallonge HDMI® High Speed	1,0 m	<b>128395</b>	<b>4,00</b>
Rallonge HDMI® High Speed	2,0 m	<b>128397</b>	<b>5,02</b>
Rallonge HDMI® High Speed	3,0 m	<b>128398</b>	<b>8,16</b>



**4K**

Réf. 127811

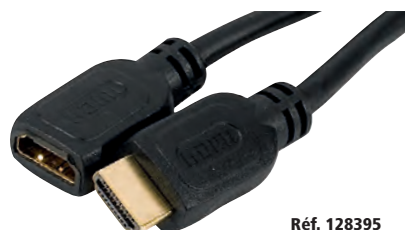

Réf. 128395

**Cordon plat HDMI® High Speed**

Facilite l'installation des câbles sur des murs blancs, dans (ou le long) des goulottes, sous une moquette, etc.

- › Bande passante : 10,2 Gbps / Certifié : catégorie 2 / 340 MHz
- › Résolutions : jusqu'à la 4K @ 60Hz (4:2:0 – 8 bits)
- › Audio : HD multicanaux
- › Fonction ARC : oui
- › Connecteurs : plaqués or
- › AWG : 30
- › HDR : non



Réf. 128229



Réf. 128311

LONGUEUR	COULEUR	RÉF.	PRIX DE VENTE (€ HT)
1,5 m	Noir	<b>128229</b>	<b>6,79</b>
2,0 m	Noir	<b>128240</b>	<b>8,16</b>
3,0 m	Noir	<b>128250</b>	<b>10,84</b>
5,0 m	Noir	<b>128262</b>	<b>20,42</b>
1,0 m	Blanc	<b>128311</b>	<b>5,48</b>
1,8 m	Blanc	<b>128312</b>	<b>8,16</b>
3,0 m	Blanc	<b>128313</b>	<b>10,84</b>
5,0 m	Blanc	<b>128316</b>	<b>20,42</b>

**Cordon micro HDMI® High Speed avec Ethernet****Raccordez vos appareils vidéos mobiles !**

Permet de raccorder un périphérique mobile (tablette, appareil numérique...) micro HDMI® (Type-D) à un périphérique d'affichage HDMI® (Type-A).

- › Bande passante : 10,2 Gbps / Certifié : CAT. 2 / 340 MHz
- › Résolutions : jusqu'à la 4K @ 60Hz (4:2:0 – 8 bits)
- › Audio : HD multicanaux
- › Fonction ARC : oui
- › Connecteurs : plaqués or
- › AWG : 30
- › HDR : non



Réf. 128490

LONGUEUR	RÉF.	PRIX DE VENTE (€ HT)
1,0 m	<b>128490</b>	<b>10,21</b>
3,0 m	<b>128495</b>	<b>14,09</b>
5,0 m	<b>128499</b>	<b>16,65</b>

**Cordon mini HDMI® High Speed - haute qualité****Raccordez vos tablettes !**

Permet de raccorder un périphérique mobile à connectique mini HDMI® (Type-C™) à un périphérique d'affichage HDMI® (Type-A).

- › Bande passante : 10,2 Gbps / Certifié : CAT. 2 / 340 MHz
- › Résolutions : jusqu'à la 4K @ 60Hz (4:2:0 – 8 bits)
- › Audio : HD multicanaux
- › Fonction ARC : oui
- › Connecteurs : plaqués or
- › AWG : 30
- › HDR : non



Réf. 128269

LONGUEUR	RÉF.	PRIX DE VENTE (€ HT)
1,5 m	<b>128269</b>	<b>6,85</b>
2,0 m	<b>128271</b>	<b>9,42</b>
3,0 m	<b>128280</b>	<b>10,21</b>

**4K****4K**

# Cordons HDMI® : lequel choisir pour quel usage ?



## Les informations clés pour choisir son câble HDMI® :

**1. Appellation :** les cordons HDMI® sont classés en 5 appellations (les plus communes) :

- › Standard
- › High Speed
- › High Speed with Ethernet
- › Premium High Speed with Ethernet
- › Ultra High Speed with Ethernet

**2. Caractéristiques :**

- › Canal ethernet : permet de faire le lien direct entre les appareils connectés et le routeur d'une box internet par exemple
- › Fonction ARC (Audio Return Channel) : permet de contrôler l'ensemble des composants home cinéma (ampli, tv, console) à partir d'une télécommande
- › 4K : résolution 4086 x 2160, utilisée dans le cinéma numérique. Aujourd'hui certains téléviseurs grand public sont dotés de l'UHD ( 3840 x 2160)
- › Connecteurs plaqués or : offrent une meilleure conductivité et un signal plus pur
- › Ferrites : garantissent un signal sans interférence
- › Capot en métal : offre une protection optimale du connecteur contre les interférences
- › DSC : à partir du HDMI® 2.1, la compression DSC permet d'utiliser un cordon 48 Gbps pour un débit théorique supérieur.

**3. Bande passante :**

En fonction du matériel utilisé il est nécessaire d'avoir un cordon supportant la bande passante requise.

En effet, afficher une résolution Ultra HD à 60Hz avec un signal 8 bit en 4:2:0 nécessite moins de 10.2 Gbps et par conséquent un cordon HighSpeed de catégorie 2 (soit 340 MHz) est suffisant.

A partir d'un signal 10 bit ou HDR, la bande passante requise pour le Ultra HD @ 60Hz nécessite un cordon HighSpeed Premium à 18 Gbps

Pour bénéficier d'une image 4K HDR en 120 Hz, un cordon Ultra High Speed à 48 Gbps est requis.

Le tableau ci-dessous vous aide à faire le lien entre caractéristiques du signal, bande passante et type de cordon nécessaire.

RÉSOLUTION / FPS	CHROMA	COLOR BIT DEPTH	EFF. DATA RATE	VITESSE	RÉSOLUTION / FPS	CHROMA	COLOR BIT DEPTH	EFF. DATA RATE	VITESSE
SD 480/60i	4:2:0	8	0.81 Gbps	Standard	5K/48-60p	4:2:0 / 4:2:2	8, 10 ou 12	20.05 Gbps	Ultra
SD 526/50i	4:2:0	8	0.81 Gbps	Standard		4:4:4 / RGB	8	20.05 Gbps	Ultra
HD 720/50-60p	4:2:0 / 4:2:2	8	2.23 Gbps	Standard		4:4:4 / RGB	10	25.06 Gbps	Ultra
HD 1080/50-60i	4:2:0 / 4:2:2	8	2.23 Gbps	Standard	4:4:4 / RGB	12	30.07 Gbps	Ultra	5K/100-120p
FHD 1080/24-30p	4:2:0 / 4:2:2	8, 10 ou 12	2.23Gbps	Standard	4:2:0 / 4:2:2	8, 10 ou 12	40.1 Gbps	Ultra	
FHD 1080/50-60p	4:2:0 / 4:2:2	8, 10 ou 12	4.455 Gbps	High Speed	4:4:4 / RGB	8	40.1 Gbps	Ultra	
	4:4:4 / RGB	8	4.455 Gbps	High Speed	4:4:4 / RGB	10	50.12 Gbps	Ultra*	
UHD 4K/24-30p	4:2:0 / 4:2:2	8, 10 ou 12	8.91 Gbps	High Speed	4:4:4 / RGB	12	60.14 Gbps	Ultra*	8K/24-30p
	4:4:4 / RGB	8	8.91 Gbps	High Speed	4:2:0 / 4:2:2	8, 10 ou 12	32.08 Gbps	Ultra	
	4:4:4 / RGB	10	11.14 Gbps	Premium	4:4:4 / RGB	10	40.1 Gbps	Ultra	
UHD 4K/48-60p	4:4:4 / RGB	12	13.37 Gbps	Premium	4:4:4 / RGB	12	48.11 Gbps	Ultra	8K/48-60p
	4:2:0*	8	8.91 Gbps	High Speed	4:2:0	10	40.1 Gbps	Ultra	
	4:2:0*	10	11.14 Gbps	Premium	4:2:0	12	48.11 Gbps	Ultra	
	4:2:0*	12	13.37 Gbps	Premium	4:2:0 / 4:2:2	10 ou 12	64.15 Gbps	Ultra*	
	4:2:0 / 4:2:2	8, 10 ou 12	17.82 Gbps	Premium	4:4:4 / RGB	10	80.19 Gbps	Ultra*	
UHD 4K/100-120p	4:4:4 / RGB	8	17.82 Gbps	Premium	4:4:4 / RGB	12	96.23 Gbps	Ultra*	8K/100-120p
	4:4:4 / RGB	10	20.05 Gbps	Ultra	4:2:0 / 4:2:2	10 ou 12	128.3 Gbps	Ultra*	
	4:4:4 / RGB	12	24.06 Gbps	Ultra	4:2:0 / 4:2:2	10 ou 12	40.1 Gbps	Ultra	
	4:2:0 / 4:2:2	8, 10 ou 12	32.08 Gbps	Ultra	4:4:4 / RGB	10	50.12 Gbps	Ultra*	
5K/24-30p	4:4:4 / RGB	8	32.08 Gbps	Ultra	4:4:4 / RGB	12	60.14 Gbps	Ultra*	10K/48-60p
	4:4:4 / RGB	10	40.1 Gbps	Ultra	4:2:0 / 4:2:2	10 ou 12	80.19 Gbps	Ultra*	
	4:4:4 / RGB	12	48.11 Gbps	Ultra	4:4:4 / RGB	10	100.24 Gbps	Ultra*	
	4:2:0 / 4:2:2	8, 10 ou 12	11.88 Gbps	Premium	4:4:4 / RGB	12	120.29 Gbps	Ultra*	
5K/24-30p	4:4:4 / RGB	8	11.88 Gbps	Premium	4:2:0	10	100.24 Gbps	Ultra*	10K/100-120p
	4:4:4 / RGB	10	14.85 Gbps	Premium	4:2:0	12	120.29 Gbps	Ultra*	
	4:4:4 / RGB	12	17.82 Gbps	Premium					

\* Avec fonction DSC

## Cordon HDMI® High Speed avec Ethernet Eco

### Le meilleur prix !

- › Bande passante : jusqu'à 10,2 Gbps
- › Résolutions : jusqu'à la 4K @ 60Hz (4:2:0 – 8 bits)
- › Canal Ethernet : oui
- › Audio : HD multicanaux
- › Fonction ARC : oui
- › Connecteurs : plaqués or
- › HDR : non



Réf. 127732

LONGUEUR	RÉF.	PRIX DE VENTE (€ HT)
1,0 m	<b>127732</b>	<b>1,89</b>
2,0 m	<b>127733</b>	<b>3,34</b>
3,0 m	<b>127734</b>	<b>5,01</b>
5,0 m	<b>127735</b>	<b>7,68</b>

## Cordon HDMI® High Speed avec Ethernet haute qualité

4K

### Le meilleur de la technologie HDMI® !

Ce cordon cumule toutes les fonctionnalités offertes par la norme HDMI®.

- › Bande passante : 10,2 Gbps / Certifié : catégorie 2 / 340 MHz
- › Résolutions : jusqu'à la 4K @ 60Hz (4:2:0 – 8 bits)
- › Canal Ethernet : oui
- › Audio HD multicanaux
- › Fonction ARC : oui
- › Connecteurs : plaqués or
- › Ferrites : oui
- › Capots en métal
- › Surgainage : nylon
- › AWG 30 jusqu'à 3 m, AWG 26 pour 5 m
- › HDR : non



Réf. 127922

LONGUEUR	RÉF.	PRIX DE VENTE (€ HT)
1,0 m	<b>127898</b>	<b>9,35</b>
1,5 m	<b>127899</b>	<b>12,55</b>
2,0 m	<b>127901</b>	<b>16,02</b>
3,0 m	<b>127911</b>	<b>18,76</b>
5,0 m	<b>127922</b>	<b>27,15</b>

## Cordon et rallonge HDMI® High Speed avec Ethernet

4K

- › Bande passante : 10,2 Gbps / Certifié : catégorie 2 / 340 MHz
- › Résolutions : Jusqu'à la 4K@ 60Hz (4:2:0 – 8 bits)
- › Audio : HD multicanaux
- › Fonction ARC : oui
- › Connecteurs : plaqués or
- › HDR : non

ATTENTION : de par leur grande longueur et l'absence de chipset d'amplification du signal HDMI®, les cordons de 10 à 20 m sont susceptibles de ne pas offrir toutes les possibilités de la norme HDMI®. Par exemple la résolution UHD/4K en 60Hz et la 3D en 1080p ne seront pas fonctionnelles. Seule la résolution Full HD est officiellement supportée.



Réf. 129425

	AWG	LONGUEUR	RÉF.	PRIX DE VENTE (€ HT)
Cordon	30	0,5 m	<b>129425</b>	<b>2,80</b>
Cordon	30	1,0 m	<b>128898</b>	<b>5,82</b>
Cordon	30	1,5 m	<b>128899</b>	<b>7,36</b>
Cordon	30	2,0 m	<b>128900</b>	<b>8,18</b>
Cordon	30	3,0 m	<b>128910</b>	<b>10,72</b>
Cordon	30	5,0 m	<b>128921</b>	<b>14,49</b>
Cordon	28	10,0 m	<b>128978</b>	<b>32,23</b>
Cordon	26	15,0 m	<b>128980</b>	<b>58,06</b>
Cordon	24	20,0 m	<b>128982</b>	<b>77,47</b>
Rallonge	30	2,0 m	<b>128901</b>	<b>8,24</b>
Rallonge	30	3,0 m	<b>128911</b>	<b>10,76</b>
Rallonge	30	5,0 m	<b>128922</b>	<b>14,52</b>



Réf. 128901

# Cordons HDMI®

## Cordon HDMI® High Speed avec Ethernet amplifié

### Amplification du signal !

- › Canal Ethernet : oui
- › Audio : HD multicanaux
- › Fonction ARC : oui
- › Connecteurs : plaqués or
- › Alimentation : gigogne HDMI® d'alimentation optionnelle par USB fournie
- › HDR : non



Réf. 128968

	RÉSOLUTION	AWG	POSITION CHIPSET	LONGUEUR	RÉF.	PRIX DE VENTE (€ HT)
HDMI® + chipset	FHD 3D + 4K @ 30 Hz	28	Connecteur	10,0 m	<b>128945</b>	<b>57,82</b>
HDMI® + chipset	FHD 3D + 4K @ 30 Hz	26	Connecteur	15,0 m	<b>128954</b>	<b>81,41</b>
HDMI® + chipset	FHD 3D + 4K @ 30 Hz	26	Connecteur	20,0 m	<b>128964</b>	<b>83,74</b>
HDMI® + chipset	FHD 3D + 4K @ 30 Hz	24	Mi longueur	30,0 m	<b>128968</b>	<b>129,00</b>
HDMI® + chipset	FHD 3D + 4K @ 30 Hz	24	Mi longueur	45,0 m	<b>128973</b>	<b>168,54</b>

## Cordon compatible HDMI® 2.0

Permet de brancher diverses sources HDMI® fixes ou nomades telles qu'un lecteur Blu-Ray, une console de jeux, une tablette tactile, sur une prise unique HDMI® d'un téléviseur ou d'un ampli home cinéma.

- › Bande passante : 18 Gbps pour supporter toutes les fonctionnalités d'une solution d'appareils HDMI® 2.0
- › Résolutions : UDH ou 4K (supporte la 3D)
- › Audio : HD 32 canaux à 1536 KHz
- › Fonction ARC : oui
- › Connecteurs : plaqués or
- › HDR : oui (jusqu'au 5 m inclus)



Réf. 127859

	AWG	LONGUEUR	RÉF.	PRIX DE VENTE (€ HT)
Cordon compatible HDMI® 2.0	30	1,0 m	<b>127859</b>	<b>7,63</b>
Cordon compatible HDMI® 2.0	28	1,5 m	<b>127861</b>	<b>11,00</b>
Cordon compatible HDMI® 2.0	28	2,0 m	<b>127860</b>	<b>12,78</b>
Cordon compatible HDMI® 2.0	26	3,0 m	<b>127863</b>	<b>16,83</b>
Cordon compatible HDMI® 2.0	24	5,0 m	<b>127864</b>	<b>32,34</b>
Cordon compatible HDMI® 2.0	24	10,0 m	<b>127865</b>	<b>65,67</b>
Cordon compatible HDMI® 2.0	24	15,0 m	<b>127867</b>	<b>61,95</b>

## Cordon compatible HDMI® 2.0 amplifié

- › Bande passante : 18 Gbps pour supporter toutes les fonctionnalités d'une solution d'appareils HDMI® 2.0
- › Résolutions : UDH ou 4K (supporte la 3D)
- › Canal Ethernet : oui
- › Audio : HD multicanaux
- › Fonction ARC : oui
- › Connecteurs : plaqués or
- › Alimentation : gigogne HDMI® d'alimentation optionnelle par USB fournie
- › HDR : oui



Réf. 128939

	LONGUEUR	RÉF.	PRIX DE VENTE (€ HT)
HDMI® + chipset	7,5 m	<b>128939</b>	<b>53,10</b>
HDMI® + chipset	10,0 m	<b>128944</b>	<b>55,54</b>
HDMI® AOC (hybride)	70,0 m	<b>128990</b>	<b>189,00</b>

Réf. 128944



# Cordons et Adaptateurs HDMI®

## Cordon / convertisseur VGA + audio vers HDMI®

Permet la conversion de signaux analogiques VGA et audio vers un signal numérique HDMI®.

- › Longueur : 1,8 m
- › Type : combiné cordon / convertisseur
- › Ports : VGA HD-15 et jack stéréo 3.5 mm mâle vers HDMI® Type-A mâle
- › Alimentation : par USB



	LONGUEUR	RÉF.	PRIX DE VENTE (€ HT)
Cordon / convertisseur VGA + audio vers HDMI®	1,8 m	<b>127848</b>	<b>57,77</b>

## Cordon / convertisseur HDMI® vers VGA + audio

Permet la conversion d'un signal HDMI® Full HD vers VGA avec prise en charge de l'audio.

- › Longueur : 1,80 m
- › Type : combiné cordon / convertisseur
- › Ports : HDMI® Type-A mâle vers VGA HD-15 mâle + jack stéréo 3.5 mm femelle
- › Alimentation : optionnelle par cordon micro USB B non fourni



	LONGUEUR	RÉF.	PRIX DE VENTE (€ HT)
Cordon / convertisseur HDMI® vers VGA + audio	1,8 m	<b>127849</b>	<b>61,35</b>

## Adaptateur HDMI®

A



B



C



D



E



F



G



H



I



J



K



L



	CONNECTEUR 1	CONNECTEUR 2	LONGUEUR	RÉF.	PRIX DE VENTE (€ HT)
<b>A</b>	HDMI® M	HDMI® F	Monobloc	<b>128294</b>	<b>4,32</b>
<b>B</b>	HDMI® M	HDMI® F	Monobloc	<b>128301</b>	<b>6,45</b>
<b>C</b>	HDMI® M	HDMI® F	Monobloc	<b>128299</b>	<b>8,33</b>
<b>D</b>	HDMI® M	HDMI® F	Monobloc	<b>129301</b>	<b>5,87</b>
<b>E</b>	HDMI® M	HDMI® F	Monobloc	<b>128290</b>	<b>8,38</b>
<b>F</b>	HDMI® F	HDMI® F	Monobloc	<b>128289</b>	<b>7,76</b>
<b>G</b>	HDMI® F	Micro HDMI® M	Monobloc	<b>128288</b>	<b>5,76</b>
<b>H</b>	HDMI® F	Mini HDMI® M	Monobloc	<b>128296</b>	<b>6,45</b>
<b>I</b>	HDMI® F	Mini ou micro M	Bloc en T	<b>129904</b>	<b>8,40</b>
<b>J</b>	HDMI® M	DVI-D F	Monobloc	<b>127951</b>	<b>16,25</b>
<b>K</b>	HDMI® F	DVI-D M	Monobloc	<b>581702</b>	<b>14,69</b>
<b>L</b>	HDMI® F	HDMI® F	Monobloc	<b>129305</b>	<b>10,49</b>

# Cordons DisplayPort

## Cordon DisplayPort 1.4

### Support de la 8K et du HDR !

Avec le support de la définition 8K, du 120Hz et du HDR, le DisplayPort 1.4 pousse toujours un peu plus loin les limites de l'expérience de l'utilisateur.

- › Débit : 32,4 Gbps / HBR3
- › Résolution : 8K
- › Fonctionnalités : HDR, DSC 1.2



CONNECTEUR 1	CONNECTEUR 2	LONGUEUR	RÉF.	PRIX DE VENTE (€ HT)
M	M	1,0 m	<b>128035</b>	<b>17,20</b>
M	M	1,5 m	<b>128036</b>	<b>21,12</b>
M	M	2,0 m	<b>128032</b>	<b>23,63</b>
M	M	3,0 m	<b>128033</b>	<b>25,73</b>
M	M	5,0 m	<b>128034</b>	<b>37,49</b>

## Cordon DisplayPort 1.4 hybride

NOUVEAU

### La résolution 8K jusqu'à 50 mètres !

Cordons mêlant cuivre et fibre optique spécialement conçus pour offrir une prise en charge de toutes les fonctionnalités du DisplayPort 1.4 sur de longues distances.

- › Débit : 32,4 Gbps / HBR3
- › Résolution : Jusqu'à 8K @ 120Hz
- › 3D supportée : oui
- › Ferrites : non
- › Connecteurs : plaqués or
- › MustiStreamTransport : oui
- › Canal auxiliaire : 720 Mbps
- › HDR : oui



CONNECTEUR 1	CONNECTEUR 2	LONGUEUR	RÉF.	PRIX DE VENTE (€ HT)
M	M	10,0m	<b>128065</b>	<b>100,00</b>
M	M	15,0m	<b>128066</b>	<b>120,00</b>
M	M	20,0 m	<b>128067</b>	<b>125,00</b>
M	M	30,0 m	<b>128068</b>	<b>145,00</b>
M	M	50,0 m	<b>128069</b>	<b>179,00</b>

## Cordon DisplayPort 1.1

### Cordon DisplayPort 1.1

Permet de raccorder votre PC équipé d'un port DisplayPort à votre écran ou vidéoprojecteur équipé d'une entrée DisplayPort.

- › Débit : 10,8 Gbps
- › Résolution : 2560 x 1600
- › 3D supportée : non
- › Ferrites : non
- › Connecteurs : nickel
- › Multi Stream Transport : non
- › Canal auxiliaire : 1 Mbps
- › HDR : non



CONNECTEUR 1	CONNECTEUR 2	LONGUEUR	RÉF.	PRIX DE VENTE (€ HT)
M	M	1,0 m	<b>128050</b>	<b>10,66</b>
M	M	1,5 m	<b>128051</b>	<b>17,23</b>
M	M	2,0 m	<b>128052</b>	<b>17,37</b>
M	M	3,0 m	<b>128054</b>	<b>23,84</b>
M	M	5,0 m	<b>128053</b>	<b>32,04</b>
M	M	10,0 m	<b>128057</b>	<b>42,71</b>
M	M	15,0 m	<b>128058</b>	<b>57,00</b>
M	M	20,0 m	<b>128060</b>	<b>89,00</b>

## Cordon DisplayPort 1.2

### Toutes les fonctionnalités du DisplayPort !

Permet de raccorder votre PC équipé d'un port DisplayPort à votre écran ou vidéoprojecteur équipé d'une entrée DisplayPort.

- › Débit : 21,6 Gbps / HBR2
- › Résolution : Ultra HD @ 60 Hz
- › 3D supportée : oui
- › Ferrites : non
- › Connecteurs : nickel
- › Multi Stream Transport : oui
- › Canal auxiliaire : 720 Mbps
- › HDR : non



CONNECTEUR 1	CONNECTEUR 2	LONGUEUR	RÉF.	PRIX DE VENTE (€ HT)
M	M	1,0 m	<b>128104</b>	<b>12,46</b>
M	M	1,5 m	<b>128105</b>	<b>19,16</b>
M	M	2,0 m	<b>128106</b>	<b>23,84</b>
M	M	3,0 m	<b>128033</b>	<b>25,73</b>
M	M	5,0 m	<b>128034</b>	<b>37,49</b>

## Cordon DisplayPort 1.2 - Haute qualité

### Le top pour votre affichage en DisplayPort !

- › Débit : 21,6 Gbps / HBR2
- › Résolution : Ultra HD @ 60 Hz
- › 3D supportée : oui
- › Ferrites : oui
- › Connecteurs : plaqués or
- › Multi Stream Transport : oui
- › Canal auxiliaire : 720 Mbps
- › HDR : non



CONNECTEUR 1	CONNECTEUR 2	LONGUEUR	RÉF.	PRIX DE VENTE (€ HT)
M	M	1,0 m	<b>128020</b>	<b>14,97</b>
M	M	1,5 m	<b>128021</b>	<b>23,96</b>
M	M	2,0 m	<b>128022</b>	<b>29,95</b>
M	M	3,0 m	<b>128023</b>	<b>34,73</b>
M	M	5,0 m	<b>128024</b>	<b>44,32</b>

## Cordon et adaptateur DisplayPort

### Le couteau suisse du DisplayPort !

Permet de transférer l'affichage d'une source DisplayPort (sauf VGA) vers un afficheur VGA, DVI ou HDMI®.

- › Fonctionnement : Bidirectionnel
- › Norme des cordons : DisplayPort 1.2



CONNECTEUR 1	CONNECTEUR 2	LONGUEUR	RÉF.	PRIX DE VENTE (€ HT)
Mini DP	DP	1,0 m	<b>127797</b>	<b>6,62</b>
Mini DP	DP	2,0 m	<b>128002</b>	<b>8,39</b>
Mini DP	DP	3,0 m	<b>127798</b>	<b>9,20</b>
Mini DP	DP	5,0 m	<b>127799</b>	<b>14,35</b>
DP F	DP F	-	<b>128114</b>	<b>11,30</b>
DP M	DP F	-	<b>128115</b>	<b>15,46</b>
Mini DP M	DP F	-	<b>128099</b>	<b>10,78</b>

# Cordons-convertisseurs DisplayPort

## Cordon-convertisseur actif DisplayPort 1.2 vers HDMI® 2.0

### Technologie active !

Permet de transférer l'affichage d'une source DisplayPort vers un écran HDMI® dans le cadre d'une configuration à écrans multiples

- › Type : 3840 x 2160 @ 60 Hz
- › 3D supportée : oui
- › Ferrites : oui
- › Connecteurs : or
- › Multi Stream Transport : oui
- › Canal auxiliaire : oui
- › Convertisseur actif



CONNECTEUR 1	CONNECTEUR 2	LONGUEUR	RÉF.	PRIX DE VENTE (€ HT)
DisplayPort	HDMI®	2,0 m	<b>128146</b>	<b>24,42</b>

## Cordon-convertisseur actif mini DisplayPort 1.2 vers HDMI® 2.0

### Technologie active !

Permet de transférer l'affichage d'une source mini DisplayPort vers un écran HDMI® dans le cadre d'une configuration à écrans multiples

- › Type : 3840 x 2160 @ 60 Hz
- › 3D supportée : oui
- › Ferrites : oui
- › Connecteurs : or
- › Multi Stream Transport : oui
- › Canal auxiliaire : oui
- › Convertisseur actif



CONNECTEUR 1	CONNECTEUR 2	LONGUEUR	RÉF.	PRIX DE VENTE (€ HT)
Mini DisplayPort	HDMI®	2,0 m	<b>128147</b>	<b>23,05</b>

## Cordon-convertisseur mini DisplayPort 1.2

### Combiné : cordon et convertisseur !

Permet de transférer l'affichage d'une source mini DisplayPort vers un afficheur UHD HDMI®.

- › Résolution : 3840 x 2160
- › 3D supportée : oui
- › Ferrites : non
- › Connecteurs : or
- › Multi Stream Transport : oui
- › Canal auxiliaire : oui
- › Convertisseur passif



Réf. 128061

CONNECTEUR 1	CONNECTEUR 2	LONGUEUR	RÉF.	PRIX DE VENTE (€ HT)
Mini DisplayPort	HDMI® 2.0 60 Hz	2,0 m	<b>128061</b>	<b>32,97</b>
Mini DisplayPort	HDMI® 1.4 30 Hz	2,0 m	<b>128422</b>	<b>31,32</b>

## Cordon-convertisseur DisplayPort 1.2

### Combiné : cordon et convertisseur !

Permet de transférer l'affichage d'une source DisplayPort vers un afficheur UHD HDMI®.

- › Résolution : 3840 x 2160
- › 3D supportée : oui
- › Ferrites : non
- › Connecteurs : or
- › Multi Stream Transport : oui
- › Canal auxiliaire : oui
- › Convertisseur passif



Réf. 128164

CONNECTEUR 1	CONNECTEUR 2	LONGUEUR	RÉF.	PRIX DE VENTE (€ HT)
DisplayPort	HDMI® 2.0 60 Hz	2,0 m	<b>128059</b>	<b>35,06</b>
DisplayPort	HDMI® 1.4 60 Hz	3,0 m	<b>128164</b>	<b>37,27</b>
DisplayPort	HDMI® 1.4 30 Hz	2,0 m	<b>128421</b>	<b>19,53</b>

## Cordon-convertisseur mini DisplayPort 1.1

Permet de transférer l'affichage d'un ordinateur portable équipé d'une sortie mini DisplayPort vers un écran VGA, DVI (type D : signal numérique uniquement) ou HDMI® avec un convertisseur sous forme d'un cordon.

- › Résolution : 1080p
- › 3D supportée : non
- › Ferrites : non
- › Connecteurs : or
- › Multi Stream Transport : non
- › Canal auxiliaire : 1 Mbps
- › Convertisseur passif (sauf VGA)



Réf. 128216

CONNECTEUR 1	CONNECTEUR 2	LONGUEUR	RÉF.	PRIX DE VENTE (€ HT)
Mini DisplayPort	VGA	2,0 m	<b>128216</b>	<b>22,71</b>
Mini DisplayPort	DVI-D	2,0 m	<b>128417</b>	<b>35,94</b>
Mini DisplayPort	HDMI®	2,0 m	<b>128418</b>	<b>34,32</b>
Mini DisplayPort	VGA	3,0 m	<b>127396</b>	<b>32,51</b>
Mini DisplayPort	HDMI®	3,0 m	<b>128419</b>	<b>19,44</b>

## Cordon-convertisseur DisplayPort 1.1

### Combiné : cordon et convertisseur !

Permet de transférer l'affichage d'une source DisplayPort (sauf VGA) vers un afficheur VGA, DVI ou HDMI®.

- › Résolution : 1600 x 1200 / 1920 x 1200
- › 3D supportée : non
- › Ferrites : non
- › Connecteurs : nickel
- › Multi Stream Transport : non
- › Canal auxiliaire : non
- › Convertisseur passif (sauf VGA)



Réf. 128211

CONNECTEUR 1	CONNECTEUR 2	LONGUEUR	RÉF.	PRIX DE VENTE (€ HT)
DisplayPort	DVI-D	1,8 m	<b>128211</b>	<b>17,37</b>
DisplayPort	DVI-D	3,0 m	<b>128212</b>	<b>20,78</b>
DisplayPort	VGA	2,0 m	<b>128213</b>	<b>27,62</b>
DisplayPort	VGA	3,0 m	<b>128214</b>	<b>28,27</b>
DisplayPort	HDMI®	2,0 m	<b>128169</b>	<b>24,01</b>
DisplayPort	HDMI®	3,0 m	<b>128215</b>	<b>19,53</b>

# Convertisseurs mini DisplayPort

## Convertisseurs mini DisplayPort passifs

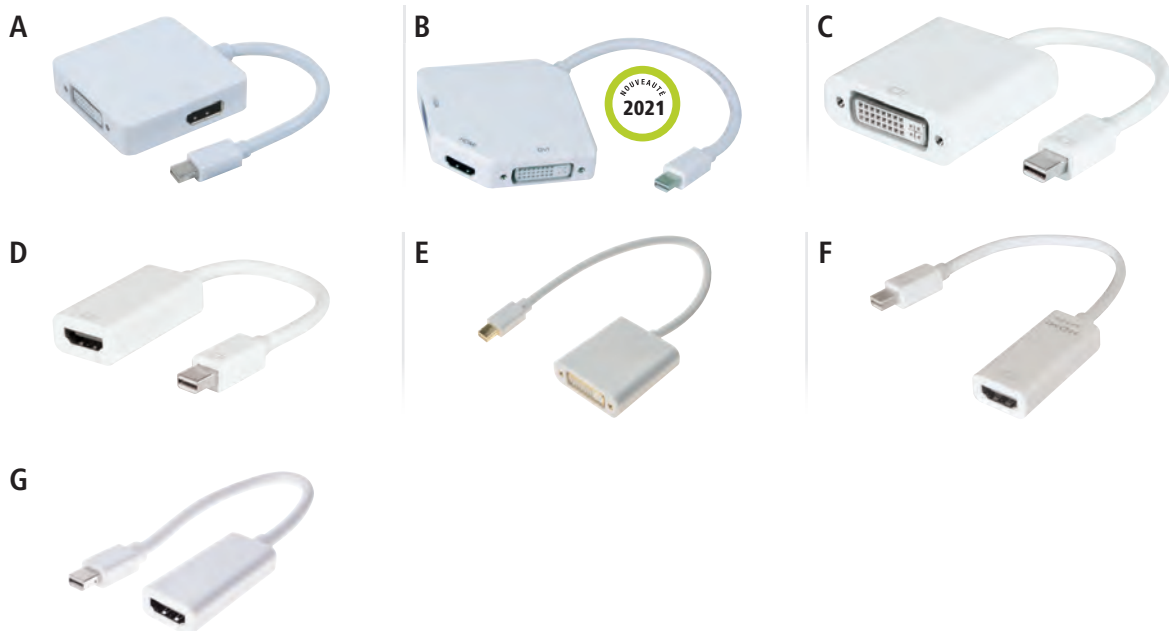

	ÉCRAN	LONGUEUR CÂBLE	RÉSOLUTION	MATÉRIAU	SUPPORT 3D	AUDIO	RÉF.	PRIX DE VENTE (€ HT)
A	Convertisseur mini DisplayPort 1.1 DVI-D, HDMI® ou DisplayPort	10,0 cm	Full HD	Plastique	Non	HDMI®, DP	<b>127381</b>	<b>29,83</b>
B	Convertisseur mini DisplayPort 1.1 DVI-D, HDMI® ou VGA	14,0 cm	Full HD	Plastique	Non	HDMI®	<b>127374</b>	<b>29,10</b>
C	Convertisseur mini DisplayPort 1.1 DVI-D	9,5 cm	Full HD	Plastique	Non	Non	<b>127376</b>	<b>16,67</b>
D	Convertisseur mini DisplayPort 1.1 HDMI®	9,5 cm	Full HD	Plastique	Non	Oui	<b>127461</b>	<b>17,00</b>
E	Convertisseur mini DisplayPort 1.1 DVI-D	4,5 cm	Full HD	Métal	Non	Non	<b>127449</b>	<b>15,92</b>
F	Convertisseur mini DisplayPort 1.2 HDMI® 1.4	13,0 cm	Ultra HD @ 30 Hz	Plastique	Oui	Oui	<b>127379</b>	<b>20,45</b>
G	Convertisseur mini DisplayPort 1.2 HDMI® 2.0	15 cm	-	Plastique	-	Oui	<b>127437</b>	<b>20,12</b>

## Convertisseurs mini DisplayPort actifs 1.1

### Convertisseur équipé d'un chipset DualMode (DP++)

Spécialement prévu pour les configurations multi-écrans et la technologie AMD Eyefinity



	ÉCRAN	LONGUEUR CÂBLE	RÉSOLUTION	MATÉRIAU	SUPPORT 3D	AUDIO	RÉF.	PRIX DE VENTE (€ HT)
A	Convertisseur mini DisplayPort 1.1 VGA	9,5 cm	Full HD	Plastique	Non	Non	<b>127433</b>	<b>21,45</b>
B	Convertisseur mini DisplayPort 1.1 DVI-D	9,0 cm	Full HD	Plastique	Non	Non	<b>127429</b>	<b>21,12</b>
C	Convertisseur mini DisplayPort 1.1 HDMI®	9,0 cm	Full HD	Plastique	Non	Oui	<b>127427</b>	<b>32,34</b>

## Convertisseurs mini DisplayPort actifs 1.2

### Convertisseur équipé d'un chipset DualMode (DP++)

Spécialement prévu pour les configurations multi-écrans et la technologie AMD Eyefinity

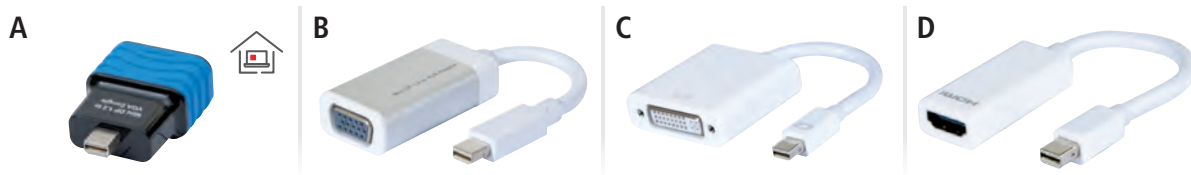

	ÉCRAN	LONGUEUR CÂBLE	RÉSOLUTION	MATÉRIAU	SUPPORT 3D	AUDIO	RÉF.	PRIX DE VENTE (€ HT)
A	Convertisseur mini DisplayPort 1.2 VGA	Monobloc	Full HD	Plastique	Non	Non	<b>127391</b>	<b>27,49</b>
B	Convertisseur mini DisplayPort 1.2 VGA	5,5 cm	Full HD	Métal	Non	Non	<b>127383</b>	<b>29,43</b>
C	Convertisseur mini DisplayPort 1.2 DVI-D	9,0 cm	Full HD	Plastique	Non	Non	<b>127388</b>	<b>39,88</b>
D	Convertisseur mini DisplayPort 1.2 HDMI®	9,0 cm	Ultra HD @ 30 Hz	Plastique	Oui (1080p)	Oui (7.1)	<b>127387</b>	<b>47,80</b>

# Convertisseurs DisplayPort

## Convertisseurs DisplayPort passifs

A



B



C



D



E



F



G



	ÉCRAN	LONGUEUR CÂBLE	RÉSOLUTION	MATÉRIAU	SUPPORT 3D	AUDIO	RÉF.	PRIX DE VENTE (€ HT)	
A	Convertisseur DisplayPort 1.1	DVI-D ou VGA ou HDMI*	8,0 cm	Full HD	Plastique	Non	Oui	<b>127377</b>	<b>49,66</b>
B	Convertisseur DisplayPort 1.1	DVI-D	Monobloc	Full HD	Plastique	Non	Non	<b>127375</b>	<b>17,63</b>
C	Convertisseur DisplayPort 1.1	HDMI*	Monobloc	Full HD	Plastique	Non	Oui	<b>127462</b>	<b>13,44</b>
D	Convertisseur DisplayPort 1.1	DVI-D	9,5 cm	Full HD	Métal	Non	Non	<b>127436</b>	<b>15,56</b>
E	Convertisseur DisplayPort 1.1	HDMI*	10,0 cm	Full HD	Métal	Non	Oui	<b>127435</b>	<b>16,36</b>
F	Convertisseur DisplayPort 1.2	HDMI* 1.4	6,0 cm	Ultra HD @ 30 Hz	Plastique	Oui	Oui	<b>127390</b>	<b>20,74</b>
G	Convertisseur HDMI*1.4	DisplayPort 1.2	14,0 cm	Ultra HD @ 30 Hz	Plastique	Oui	Oui	<b>127389</b>	<b>75,59</b>

## Convertisseurs DisplayPort actifs

### Convertisseur équipé d'un chipset DualMode (DP++)

Spécialement conçu pour les applications multi-écrans et la technologie AMD Eyefinity

A



B



C



D



E



	ÉCRAN	LONGUEUR CÂBLE	RÉSOLUTION	MATÉRIAU	SUPPORT 3D	AUDIO	RÉF.	PRIX DE VENTE (€ HT)	
A	Convertisseur DisplayPort 1.2	VGA	9,5 cm	1920 x 1080	Plastique	Non	Non	<b>127397</b>	<b>22,43</b>
B	Convertisseur DisplayPort 1.2	VGA	9,5 cm	1920 x 1080 @30 Hz	Plastique	Non	Oui	<b>127393</b>	<b>19,73</b>
C	Convertisseur DisplayPort 1.2	DVI-D	9,0 cm	1920 x 1080 @ 30Hz	Plastique	Non	Non	<b>127426</b>	<b>32,71</b>
D	Convertisseur DisplayPort 1.2	HDMI* 1.4	5,5 cm	Ultra HD @ 30 Hz	Plastique	Oui (1080p)	Oui (7.1)	<b>127424</b>	<b>32,60</b>
E	Convertisseur DisplayPort 1.2	HDMI* 2.0	17,0 cm	Ultra HD @ 60 Hz	Métal	Oui	Oui	<b>127454</b>	<b>27,46</b>



# Convertisseurs audiovisuels et connectique Type-C™



## Qu'est ce que le mode DisplayPort alternatif ?

En accord entre le consortium VESA et USB IF, le Type-C™ peut comporter une fonction DisplayPort Alternate Mode (Alt Mode) : le connecteur Type-C™ offre donc les fonctionnalités en simultan  USB 3.1 (Gen1 ou 2), USB PowerDelivery et audio-vid o.

Dans les faits, lorsque cette fonction est activ e par le constructeur du p riph rique (Laptop, smartphone, tablette, ...) il offre des performances audio et vid o pouvant atteindre celles du DisplayPort 1.2 : jusqu'en 4K en d finition native (4096 x 2160)   60 Hz.

Le DisplayPort Alternate Mode est utilis  quel que soit le connecteur (VGA, DVI, HDMI® ou DisplayPort).

## Convertisseur audio-vid o USB Type-C™

Permet d'utiliser un  cran suppl mentaire sur votre ordinateur  quip  de la connectique Type-C™ sur USB 3.1 (DisplayPort 1.2 alternative mode).

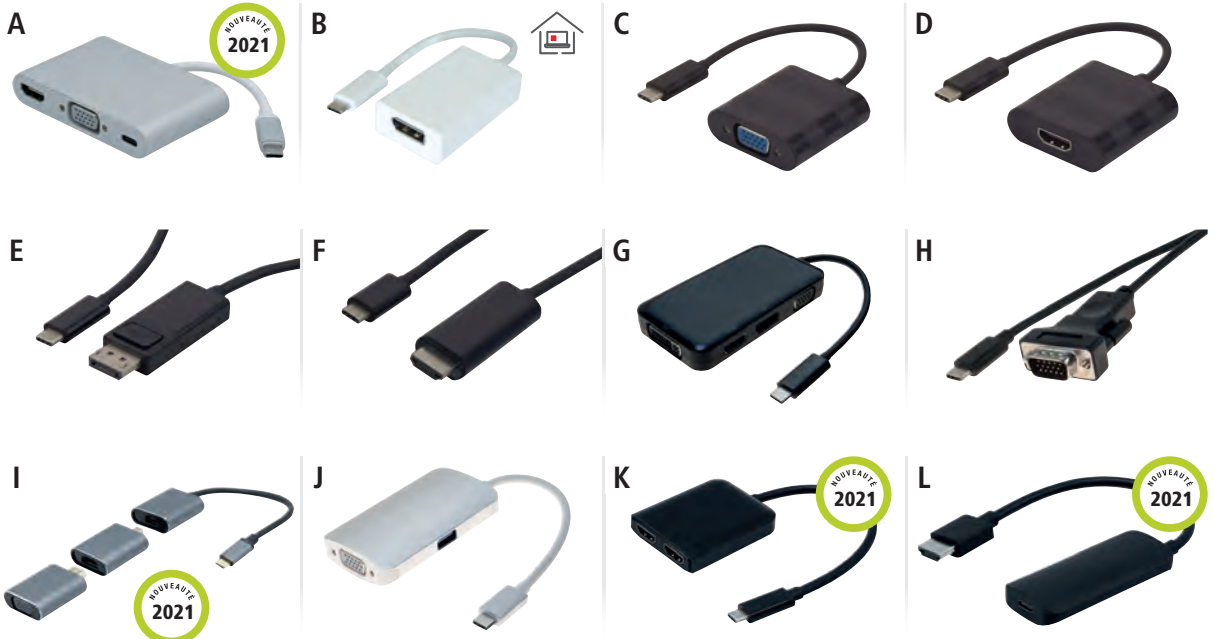

	�CRAN	HDCP	R�SOLUTION	POWER DELIVERY	LONGUEUR	R�F.	PRIX DE VENTE (� HT)
<b>A</b>	Conv. USB 3.2 Type-C™	HDMI® + VGA	Oui	3840 x 2160 (max)	Oui - 3A	-	<b>127557</b> <b>41,29</b>
<b>B</b>	Conv. USB 3.2 Type-C™	DisplayPort	Passthrough	3840 x 2160 @ 60 Hz	Non	9,0 cm	<b>127560</b> <b>23,25</b>
<b>C</b>	Conv. USB 3.2 Type-C™	VGA	-	1920 x 1200 @ 60 Hz	Non	13,0 cm	<b>127564</b> <b>29,80</b>
<b>D</b>	Conv. USB 3.2 Type-C™	HDMI® 2.0	Oui	3840 x 2160 @ 60 Hz	Non	13,0 cm	<b>127567</b> <b>34,47</b>
<b>E</b>	Conv. USB 3.2 Type-C™	DisplayPort	Passthrough	3840 x 2160 @ 60 Hz	Non	1,0 m	<b>127561</b> <b>23,50</b>
<b>F</b>	Conv. USB 3.2 Type-C™	HDMI® 2.0	Oui	3840 x 2160 @ 60 Hz	Non	1,8 m	<b>127566</b> <b>37,01</b>
<b>G</b>	Conv. USB 3.2 Type-C™	HDMI® 1.4 + DP 1.2 + VGA + DVI SingleLink	Oui	1080p � Ultra HD @ 60 Hz	Non	10,0 cm	<b>127559</b> <b>52,50</b>
<b>H</b>	Conv. USB 3.2 Type-C™	VGA	-	1920 x 1080 @ 60 Hz	Non	1,8 m	<b>127569</b> <b>19,43</b>
<b>I</b>	Conv. USB 3.2 Type-C™	miniDP / VGA / HDMI®	Oui	3840 x 2160 (max)	-	-	<b>127463</b> <b>41,90</b>
<b>J</b>	Mini dock USB 3.2 Type-C™	VGA	-	1920 x 1080 @ 60 Hz	Oui - 3 A	23 cm	<b>127558</b> <b>45,05</b>
<b>K</b>	Conv. USB 3.2 Type-C™	2 x HDMI® 2.0	Oui	3840 x 2160 @ 60Hz	Non	14,0 cm	<b>127555</b> <b>74,90</b>
<b>L</b>	Conv. HDMI®	Type-C™	Oui	3840 x 2160 @ 60Hz	Oui - 3 A	15,0 cm	<b>127556</b> <b>32,90</b>

## Cordon de charge pour smartphone multiembouts

Cet adaptateur extr mement pratique permet de relier un smartphone   connecteur Apple 8 broches, micro USB-B, ou Type-C™   une source  lectrique afin d' tre charg .(ne transf re pas les donn es)



CONNECTEUR 1	CONNECTEUR 2	LONGUEUR	R�F.	PRIX DE VENTE (� HT)
USB A M	Micro USB M	1,0 m	<b>532529</b>	<b>3,46</b>

## Cordon USB 2.0 Type-C™

Le nouveau connecteur USB !



- › Cordon conforme USB 2.0.
- › D bit : 480 Mbps
- › Plan de c blage : conforme USB 2.0
- › Blindage :S/FTP
- › AWG : 28 / 24
- › Drain : oui
- › Compatibilit  : USB 1.1
- › Plaquage connecteurs : nickel
- › Ferrites : non
- › Couleur : gris



CONNECTEUR 1	CONNECTEUR 2	LONGUEUR	R�F.	PRIX DE VENTE (� HT)
C M	A M	1,0 m	<b>150328</b>	<b>7,88</b>

# Connectique USB Type-C™



## Le Type-C™ : le connecteur universel

Réversible, il est ainsi possible de le brancher dans n'importe quel sens. Petit, il a pratiquement la taille du connecteur micro B.

Attention : le Type-C™ ne désigne que le connecteur. Certains cordons avec le connecteur C sont en USB 2.0 ou en USB 3.2 Gen1

## L'USB 3.2 : la technologie SuperSpeed+

L'USB 3.2 Gen1 est la nouvelle appellation de l'USB 3.0 puis de l'USB 3.1. Elle offre donc un débit allant jusqu'à 5 Gbps.

L'USB 3.2 Gen2 double la vitesse maximum de la Gen1 et offre un transfert allant jusqu'à 10Gbps, voire 20Gbps avec la Gen2x2.

Avec un connecteur de Type-C™, il permet maintenant de recharger un PC portable grâce à une puissance électrique maximale de 100 W.

### Type-C™ mâle

USB 2.0 à 3.2 2ème génération



### Type-C™ femelle

USB 2.0 à 3.2 2ème génération



## Adaptateur USB Type-C™

### Le couteau suisse de l'USB !

Permet d'utiliser des cordons USB Type-A avec un périphérique à connectique Type-C™.

› Format : monobloc



Réf. 150315



Réf. 150318

	CONNECTEUR 1	CONNECTEUR 2	RÉF.	PRIX DE VENTE (€ HT)
Adaptateur	C M	A F	<b>532480</b>	<b>8,99</b>
Adaptateur USB 3.1 Type-C™ coudé 270°	M	F	<b>150315</b>	<b>4,34</b>
Coupleur USB 3.1 Type-C™	F	F	<b>150317</b>	<b>4,40</b>
Adaptateur USB 3.1 Type-C™ / A	F	M	<b>150318</b>	<b>5,85</b>
Adaptateur USB 3.0* Type-C™ / A - 50cm	F	M	<b>150319</b>	<b>5,08</b>
Adaptateur USB 2.0 micro USB / Type-C™	F	M	<b>150316</b>	<b>2,84</b>

## Cordon USB 2.0 Type-C™

### Le nouveau connecteur USB !

- › Cordon conforme USB 2.0.
- › Débit : 480 Mbps
- › Plan de câblage : conforme USB 2.0
- › Blindage : S/FTP
- › AWG : 28 / 24
- › Drain : oui
- › Compatibilité : USB 1.1
- › Plaquage connecteurs : nickel
- › Ferrites : non
- › Couleur : noir

NOUVEAUTÉ  
2021



Réf. 532451

	CONNECTEUR 1	CONNECTEUR 2	LONGUEUR	RÉF.	PRIX DE VENTE (€ HT)
Cordon USB 2.0	C M	Micro B M	1,0 m	<b>532481</b>	<b>8,99</b>
Cordon USB 2.0	C M	A M	1,0 m	<b>532482</b>	<b>8,17</b>
Cordon USB 2.0	C M	Mini B	2,0 m	<b>532451</b>	<b>2,45</b>
Rallonge USB 2.0	C M	C F	1,0 m	<b>532496</b>	<b>17,25</b>

## Cordon et rallonge USB 3.1 Gen1 Type-C™



Réf. 150340



Réf. 150336

CONNECTEUR 1	CONNECTEUR 2	LONGUEUR	RÉF.	PRIX DE VENTE (€ HT)
<b>CORDONS</b>				
A M	C M	1,0 m	<b>150337</b>	<b>11,12</b>
C M	C M	1,8 m	<b>150336</b>	<b>11,56</b>
A M	C M	1,8 m	<b>532486</b>	<b>7,18</b>
A M	C M	3,0 m	<b>532497</b>	<b>9,88</b>
C M	C M	1,0 m	<b>150339</b>	<b>10,49</b>
C M	C M	3,0 m	<b>150344</b>	<b>13,64</b>
<b>RALLONGES</b>				
C M	C F	1,0 m	<b>150340</b>	<b>14,61</b>
C M	C F	2,0 m	<b>150341</b>	<b>16,36</b>

## Cordon Type-C™ USB 3.2 Gen2

Doté du chipset Emark, la fonction d'alimentation peut aller jusqu'à 100W en maintenant le transfert des données jusqu'à 10 Gbps.



Réf. 532495



Réf. 532498

NOUVEAUTÉ  
2021

	CONNECTEUR 1	CONNECTEUR 2	LONGUEUR	RÉF.	PRIX DE VENTE (€ HT)
Cordon USB 3.2 Gen2	C M	C M	1,0 m	<b>532483</b>	<b>22,77</b>
Cordon USB 3.2 Gen2	C M	C M	2,0 m	<b>532498</b>	<b>21,00</b>
Cordon USB 3.2 Gen2	C M	C M	3,0 m	<b>532499</b>	<b>36,65</b>
Rallonge USB3.2 Gen2	C M	C F	1,0 m	<b>532495</b>	<b>23,25</b>

# Cordons USB 2.0



## Les autres connectiques USB :

L'Universal Serial Bus (USB) est un bus informatique "Plug and Play" servant à brancher des périphériques informatiques à un ordinateur pour communiquer en série. Il supporte le branchement simultané de 127 périphériques.

Les différences : le taux de transfert maximal :

- › USB 1.1 : 12 Mbps
- › USB 2.0 : 480 Mbps
- › USB 3.0 : 5 Gbps
- › USB 3.2 : 1ère génération = 5 Gbps  
2ème génération = 10 ou 20 Gbps



Type-A mâle  
USB 2.0 et 3.0

Type-B mâle  
USB 2.0

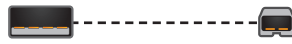

Type-A mâle  
USB 2.0 et 3.0

Type-A femelle  
USB 2.0 et 3.0

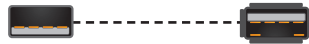

Type-A mâle  
USB 2.0 et 3.0

Micro USB mâle  
USB 3.0

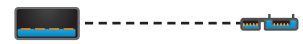

Type-A mâle  
USB 2.0 et 3.0

Type-B mâle  
USB 3.0

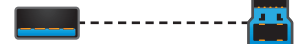

Type-B  
mini USB 2.0

Type-B  
micro USB 2.0



## Station d'accueil USB 2.0 data + power

### Tout à portée de main !

- › Ports : USB data + charge
- › Prise USB : recharge pour un produit USB
- › Vitesse max. : 480 Mbps
- › Longueur cordon : 1,8 m



	LONGUEUR	RÉF.	PRIX DE VENTE (€ HT)
Station d'accueil data + power	1,8 m	<b>532485</b>	<b>9,33</b>

## Cordon USB 2.0 double alimentation

### Plus de stabilité pour votre disque dur externe en 2.5" !

Ce cordon avec double alimentation permet de fournir un ampérage plus élevé à un disque dur externe 2.5" et lui offre ainsi une stabilité et des performances accrues.



Réf. 149523

CONNECTEUR 1	CONNECTEUR 2	LONGUEUR	RÉF.	PRIX DE VENTE (€ HT)
2 x USB Type-A M	1 x Mini USB B M	2,0 m	<b>149523</b>	<b>3,09</b>

## Cordon micro USB «éco» pour smartphones et tablettes

Cordon de charge et de synchronisation à triple blindage pour tous les smartphones et les tablettes équipés de la connectique micro USB B 5 pins.



Réf. 149690

CONNECTEUR 1	CONNECTEUR 2	LONGUEUR	RÉF.	PRIX DE VENTE (€ HT)
USB A M	Micro USB B M	0,5 m	<b>149690</b>	<b>2,91</b>
USB A M	Micro USB B M	1,0 m	<b>149691</b>	<b>2,36</b>
USB A M	Micro USB B M	2,0 m	<b>149692</b>	<b>4,89</b>
USB A M	Micro USB B M	3,0 m	<b>149693</b>	<b>5,60</b>

## Cordon USB à branchement facile

### Un nouveau connecteur qui change tout !

Cordon USB 2.0 équipé d'un connecteur Type-A pouvant être branché dans n'importe quel sens, sans aucune contrainte ! Sa conception révolutionnaire permet de brancher ces cordons dans n'importe quel sens sans tâtonner, ni risquer d'abîmer les connecteurs USB hôtes.

- › Longueur : 2,0 m
- › Norme : USB 2.0 480 Mbps max



Réf. 532519

CONNECTEUR 1	CONNECTEUR 2	LONGUEUR	RÉF.	PRIX DE VENTE (€ HT)
A M	Mini 5 pins M	2,0 m	<b>532518</b>	<b>8,06</b>
A M	Micro B M	2,0 m	<b>532519</b>	<b>7,25</b>

## Cordon USB 2.0 transparent

- › Débit : 480 Mbps
- › Plan de câblage : conforme USB 2.0
- › Blindage : S/FTP
- › AWG : 28/24
- › Drain : oui
- › Compatibilité : USB 1.1
- › Plaquage des connecteurs : or
- › Ferrite : 1
- › Couleur : transparent



Réf. 532535

CONNECTEUR 1	CONNECTEUR 2	LONGUEUR	RÉF.	PRIX DE VENTE (€ HT)
A M	B M	2,0 m	<b>532535</b>	<b>5,66</b>
A M	B M	3,0 m	<b>532536</b>	<b>7,49</b>

# Cordons USB 2.0

## Cordon compatible USB 2.0

La connexion "Plug and Play" sans vous ruiner !

- › Débit : 480 Mbps
- › Blindage : F/UTP
- › AWG : 28 / 28
- › Drain : oui
- › Compatibilité : USB 1.1
- › Plaquage des connecteurs : nickel
- › Ferrites : non
- › Couleur : gris



Réf. 532406  
USB A - M vers B - M

CONNECTEUR 1	CONNECTEUR 2	LONGUEUR	RÉF.	PRIX DE VENTE (€ HT)
<b>CORDONS</b>				
A M	B M	0,6 m	<b>532406</b>	<b>1,18</b>
A M	B M	1,0 m	<b>532407</b>	<b>1,37</b>
A M	B M	1,8 m	<b>532408</b>	<b>2,56</b>
A M	B M	3,0 m	<b>532409</b>	<b>2,79</b>
A M	B M	5,0 m	<b>532410</b>	<b>3,61</b>
<b>RALLONGES</b>				
A M	A F	0,6 m	<b>532411</b>	<b>1,30</b>
A M	A F	1,0 m	<b>532412</b>	<b>1,42</b>
A M	A F	1,8 m	<b>532413</b>	<b>1,55</b>
A M	A F	3,0 m	<b>532414</b>	<b>2,23</b>
A M	A F	5,0 m	<b>532415</b>	<b>3,03</b>

## Cordon conforme USB 2.0 Hi-Speed

La pleine vitesse !

De par ses caractéristiques (AWG 28 / 24, double blindage et la présence d'un drain), ce cordon est conforme au cahier des charges USB - IF.

- › Débit : 480 Mbps
- › Plan de câblage : conforme USB 2.0
- › Blindage : S/FTP
- › AWG : 28 / 24
- › Drain : oui
- › Compatibilité : USB 1.1
- › Plaquage des connecteurs : nickel
- › Ferrites : non



Réf. 532449  
USB A - M vers B - M

CONNECTEUR 1	CONNECTEUR 2	COULEUR	LONGUEUR	RÉF.	PRIX DE VENTE (€ HT)
<b>CORDONS</b>					
A M	B M	Gris	0,6 m	<b>532403</b>	<b>4,43</b>
A M	B M	Gris	1,0 m	<b>532511</b>	<b>2,79</b>
A M	B M	Noir	1,8 m	<b>532449</b>	<b>2,08</b>
A M	B M	Gris	2,0 m	<b>532512</b>	<b>6,18</b>
A M	B M	Gris	3,0 m	<b>532513</b>	<b>8,40</b>
A M	B M	Noir	3,0 m	<b>532450</b>	<b>8,40</b>
A M	B M	Gris	5,0 m	<b>532514</b>	<b>10,15</b>
A M	B M	Noir	5,0 m	<b>352451</b>	<b>10,15</b>
A M	A M	Gris	0,5 m	<b>532502</b>	<b>1,49</b>
A M	A M	Gris	1,0 m	<b>532501</b>	<b>3,96</b>
A M	A M	Gris	2,0 m	<b>532503</b>	<b>6,18</b>
A M	A M	Gris	3,0 m	<b>532504</b>	<b>8,63</b>
A M	A M	Gris	5,0 m	<b>532505</b>	<b>11,21</b>
<b>RALLONGES</b>					
A M	A F	Gris	0,6 m	<b>532404</b>	<b>4,79</b>
A M	A F	Gris	2,0 m	<b>532508</b>	<b>5,02</b>
A M	A F	Gris	3,0 m	<b>532509</b>	<b>5,37</b>
A M	A F	Gris	5,0 m	<b>532405</b>	<b>8,53</b>

## Cordon USB 2.0 Hi-Speed or

Contacts plaqués or !

De par ses caractéristiques (AWG 28 / 24, double blindage et la présence d'un drain), ce cordon est conforme au cahier des charges USB - IF.

- › Débit : 480 Mbps
- › Plan de câblage : conforme USB 2.0
- › Blindage : S/FTP
- › AWG : 28 / 24
- › Drain : oui
- › Compatibilité : USB 1.1
- › Plaquage des connecteurs : plaqué or
- › Ferrites : oui
- › Couleur : noir



Réf. 532429  
USB A - M vers B - M

CONNECTEUR 1	CONNECTEUR 2	LONGUEUR	RÉF.	PRIX DE VENTE (€ HT)
<b>CORDONS</b>				
A M	B M	1,0 m	<b>532429</b>	<b>7,35</b>
A M	B M	1,5 m	<b>532430</b>	<b>7,58</b>
A M	B M	2,0 m	<b>532431</b>	<b>7,81</b>
A M	B M	3,0 m	<b>532432</b>	<b>10,63</b>
A M	B M	5,0 m	<b>532433</b>	<b>13,90</b>
<b>RALLONGES</b>				
A M	A F	1,0 m	<b>532541</b>	<b>7,35</b>
A M	A F	1,5 m	<b>532542</b>	<b>6,77</b>
A M	A F	2,0 m	<b>532543</b>	<b>7,81</b>
A M	A F	3,0 m	<b>532544</b>	<b>10,63</b>
A M	A F	5,0 m	<b>149674</b>	<b>13,90</b>

## Cordon conforme USB 2.0 Hi-Speed

De par ses caractéristiques (AWG 28 / 24, double blindage et la présence d'un drain), ce cordon est conforme au cahier des charges USB - IF.

- › Débit : 480 Mbps
- › Plan de câblage : conforme USB 2.0
- › Blindage : S/FTP
- › AWG : 28 / 24
- › Drain : oui
- › Compatibilité : USB 1.1
- › Plaquage des connecteurs : nickel
- › Ferrites : non
- › Couleur : transparent



Réf. 532424  
USB A - M vers B - M

CONNECTEUR 1	CONNECTEUR 2	LONGUEUR	RÉF.	PRIX DE VENTE (€ HT)
<b>CORDONS</b>				
A M	B M	1,8 m	<b>532424</b>	<b>4,56</b>
A M	B M	3,0 m	<b>532425</b>	<b>6,23</b>
A M	B M	5,0 m	<b>532426</b>	<b>8,06</b>

# Connectique USB 2.0 et 3.2 Gen1

## Station d'accueil USB 3.2 Gen1 data + power



**Ne cherchez plus votre câble USB !**

- › Ports : USB data + charge
- › Prise USB : recharge pour un produit USB
- › Vitesse max. : 5 Gbps
- › Longueur cordon : 1,5 m



	LONGUEUR	RÉF.	PRIX DE VENTE (€ HT)
Station d'accueil data + power	1,5 m	<b>532533</b>	<b>21,15</b>

## Adaptateur et coupleur USB 2.0

Raccordez facilement vos cordons USB et PS/2 !



**Réf. 532401**  
A M vers B M

**Réf. 081206**  
A M vers B M

	CONNECTEUR 1	CONNECTEUR 2	RÉF.	PRIX DE VENTE (€ HT)
Coupleur	A F	A F	<b>532401</b>	<b>3,96</b>
Adaptateur	Mini 5 pins F	Micro B M	<b>081206</b>	<b>5,99</b>
Adaptateur - 20 cm	A F	MiniDin6 M	<b>532422</b>	<b>10,51</b>
Adaptateur - 20 cm	A M	MiniDin6 F	<b>532423</b>	<b>10,34</b>

## Cordon conforme USB 3.2 Gen1

De par ses caractéristiques (AWG 28 / 24, double blindage et la présence d'un drain), ce cordon est conforme au cahier des charges USB – IF.

- › Débit : 5 Gbps
- › Blindage : S/FTP
- › AWG : 28 / 24
- › Drain : oui
- › Compatibilité : USB 1.1 et USB 2.0
- › Plaquage des connecteurs : nickel
- › Couleur : noir



**Réf. 532467**  
A M vers B M

## Cordon compatible USB 3.2 Gen1

**Le SuperSpeed au meilleur prix !**

- › Débit : 5 Gbps
- › Blindage : F/UTP
- › AWG : 30 / 24
- › Drain : oui
- › Compatibilité : USB 1.1 et USB 2.0
- › Plaquage connecteurs : nickel
- › Couleur : noir



**Réf. 532464**  
A M vers B M

\* Couleur bleue

	CONNECTEUR 1	CONNECTEUR 2	LONGUEUR	RÉF.	PRIX DE VENTE (€ HT)
Cordon USB 3.2 Gen1	A M	B M	1,8 m	<b>532467</b>	<b>10,74</b>
Cordon USB 3.2 Gen1	A M	B M	3,0 m	<b>352468</b>	<b>12,35</b>
Cordon USB 3.2 Gen1	A M	B M	5,0 m	<b>532471</b>	<b>19,98</b>
Cordon USB 3.2 Gen1*	A M	A M	2,0 m	<b>532477</b>	<b>12,38</b>
Rallonge USB 3.2 Gen1*	A M	A F	1,0 m	<b>532478</b>	<b>13,66</b>
Rallonge USB 3.2 Gen1	A M	A F	1,8 m	<b>532469</b>	<b>14,36</b>
Rallonge USB 3.2 Gen1	A M	A F	3,0 m	<b>352470</b>	<b>19,27</b>
Rallonge USB 3.2 Gen1	A M	A F	5,0 m	<b>532472</b>	<b>22,90</b>

	CONNECTEUR 1	CONNECTEUR 2	LONGUEUR	RÉF.	PRIX DE VENTE (€ HT)
Cordon USB 3.2 Gen2	A M	B M	1,0 m	<b>532464</b>	<b>7,94</b>
Cordon USB 3.2 Gen2	A M	B M	2,0 m	<b>532465</b>	<b>9,92</b>
Cordon USB 3.2 Gen2	A M	B M	3,0 m	<b>532466</b>	<b>11,91</b>
Rallonge USB 3.2 Gen2	A M	A F	1,0 m	<b>532460</b>	<b>14,36</b>
Rallonge USB 3.2 Gen2	A M	A F	2,0 m	<b>532461</b>	<b>10,01</b>
Rallonge USB 3.2 Gen2	A M	A F	3,0 m	<b>532462</b>	<b>12,50</b>

## Cordon micro USB 3.2 Gen1 rétractable

Ce cordon rétractable permet de relier un ordinateur à un boîtier de disque externe. Permet également de charger et de synchroniser tous les smartphones et les tablettes équipés de la connectique micro USB 3.2 Gen1



CONNECTEUR 1	CONNECTEUR 2	LONGUEUR	RÉF.	PRIX DE VENTE (€ HT)
USB A M	Micro USB M	1,0 m	<b>149910</b>	<b>11,45</b>

## Cordon micro USB 3.2 Gen1

Ce cordon permet de relier un ordinateur à un boîtier de disque externe. Permet également de charger et de synchroniser tous les smartphones et les tablettes équipés de la connectique micro USB 3.2 Gen1

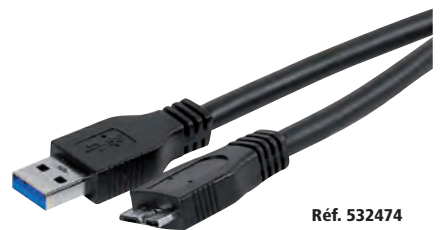

**Réf. 532474**

CONNECTEUR 1	CONNECTEUR 2	LONGUEUR	RÉF.	PRIX DE VENTE (€ HT)
USB A M	Micro USB M	1,0 m	<b>532473</b>	<b>8,53</b>
USB A M	Micro USB M	1,8 m	<b>532474</b>	<b>17,64</b>
USB A M	Micro USB M	3,0 m	<b>532475</b>	<b>18,81</b>
USB A M	Micro USB M	5,0 m	<b>532476</b>	<b>21,91</b>



# USB longue distance

## Rallonge amplifiée USB 2.0

### 4 fois plus loin que la norme USB !

Raccorder un périphérique USB 2.0 à plus de 20 mètres de l'ordinateur avec un unique cordon et sans dégrader les performances de transfert.

- › 2 prises en sources : performances maximum
- › Jusqu'à 480Mbps
- › Compatible tout système d'exploitation



	LONGUEUR	RÉF.	PRIX DE VENTE (€ HT)
Rallonge amplifiée USB 2.0	20,0 m	<b>149221</b>	<b>34,85</b>

## Cordon USB 2.0 A/B amplifié

### L'universel !

Cordon USB actif pour raccorder tous vos appareils USB 2.0 jusqu'à 10 m de votre ordinateur au maximum de leur vitesse.

- › Plug and Play
- › Transfert jusqu'à 480 Mbps
- › Windows / Mac / Linux



	LONGUEUR	RÉF.	PRIX DE VENTE (€ HT)
Cordon USB 2.0 A/B amplifié	10,0 m	<b>149216</b>	<b>26,09</b>

## Rallonge amplifiée USB 3.0

### Ajoutez de la distance aux performances de l'USB 3.0 !

Eloignez votre périphérique USB 3.0 sans atténuer le taux de transfert. Connectez le câble répéteur à votre ordinateur et branchez-lui votre appareil avec son cordon d'origine (1,2 m maxi).

- › Plug and Play (pas de pilote)
- › Transfert jusqu'à 5 Gbps
- › Côté PC : USB 3.0 Type-A mâle
- › Côté périphérique : USB 3.0 Type-A femelle



	LONGUEUR	RÉF.	PRIX DE VENTE (€ HT)
Rallonge amplifiée USB 3.0	5,0 m	<b>149254</b>	<b>24,29</b>

## Rallonge amplifiée USB



Réf. 040313

Réf. 040311



Réf. 040312



Réf. 040314



	LONGUEUR	RÉF. ATEN	RÉF.
Rallonge amplifiée USB 2.0	5,0 m	UE250	<b>040315</b>
Rallonge amplifiée USB 2.0	12,0 m	UE2120	<b>040312</b>
Rallonge amplifiée USB 2.0	12,0 m + Hub	UE2120H	<b>040314</b>
Rallonge amplifiée USB 3.0	5,0 m	UE350	<b>040313</b>
Rallonge amplifiée USB 3.1	10,0 m	UE3310	<b>040311</b>

## Rallonge amplifiée USB 3.1 Gen1 Type-C™

### Le Type-C™ au-delà de 5 mètres !



- › Supporte le Data Transfer et Power Delivery
- › Compatible tout appareil à connectique Type-C™
- › Pas de pilote à installer



	LONGUEUR	RÉF.	PRIX DE VENTE (€ HT)
Rallonge amplifiée USB 3.1 Gen1 Type-C™	5,0 m	<b>149255</b>	<b>28,49</b>

## Rallonge amplifiée USB 2.0

Utilisez les rallonges actives pour établir des liaisons longues distances en USB 2.0 en conservant les performances maximales.

- › Taux de transfert : 480 Mbps max
- › Connecteur USB 2.0 Type-A mâle / femelle
- › Autoalimenté et Plug and Play



	LONGUEUR	RÉF.	PRIX DE VENTE (€ HT)
Rallonge amplifiée USB 2.0	5,0 m	<b>151011</b>	<b>21,39</b>
Rallonge amplifiée USB 2.0	5,0 m	<b>149251</b>	<b>19,69</b>
Rallonge amplifiée USB 2.0	12,0 m	<b>149213</b>	<b>31,85</b>
Rallonge amplifiée USB 2.0	12 m + hub 4 ports	<b>149214</b>	<b>43,69</b>

## Rallonge amplifiée USB 3.0

### Cascadable jusqu'à 30 m !

Déportez votre disque dur externe à plus de 30 m de votre ordinateur sans sacrifier la vitesse de transfert de la liaison USB 3.0.

- › Pilote : Rien à installer
- › Transfert : 5 Gbps max
- › Ports : USB Type-A mâle - femelle



	LONGUEUR	RÉF.	PRIX DE VENTE (€ HT)
Rallonge amplifiée aluminium USB 3.0	10,0 m	<b>149264</b>	<b>77,99</b>



Avec HUB USB !

# USB longue distance

## Extension USB 2.0 sur CAT. 5 avec hub 4 ports

**Jusqu'à 60 m avec un cordon patch !**

- › Pas de pilote à installer (100% matériel)
- › Transfert : jusqu'à 480 Mbps
- › Adaptateur secteur : fourni



	LONGUEUR	RÉF.	PRIX DE VENTE (€ HT)
Extension USB 2.0 sur CAT. 5 avec hub 4 ports	60,0 m	<b>149204</b>	<b>61,99</b>

## Extendeur USB 2.0 CAT.5 50 m Hub métal 4 ports

Boîtier métallique robuste, ce système d'extension USB de haute qualité fournit une solution rapide et flexible pour les applications industrielles

- › Jusqu'à 50 m sur un câble CAT.5/5e/6
- › Jusqu'à 4 périphériques USB 2.0 480 Mbps



	RÉF. ATEN	RÉF.	PRIX DE VENTE (€ HT)
Extendeur USB 2.0 CAT.5 50 m hub métal 4 ports	UCE3250	<b>149205</b>	<b>143,10</b>

## Extendeur USB sur CAT. 5

- › Extendeur composé de 2 boîtiers, 1 émetteur et 1 récepteur à relier par un cordon RJ45
- › Fonctionne avec tous les périphériques HID (claviers, souris, code-barre USB...)
- › Câble RJ45 non fourni



	RÉCEPTEUR	LONGUEUR	RÉF.	PRIX DE VENTE (€ HT)
Extendeur USB sur RJ45	1 port USB	60,0 m	<b>149244</b>	<b>29,79</b>

## Prolongateur USB 2.0 sur IP Gigabit avec hub 4 ports

**Une liaison High Speed au travers de votre réseau !**

Cette solution complètement matricielle, convient à tous types d'applications quels que soient le système d'exploitation utilisé et la nature du périphérique USB 2.0 à éloigner.

- › Liaison USB 2.0 Hi-Speed 480 Mbps
- › Liaison directe jusqu'à 140 m avec patch CAT.6 (120 m pour CAT.5)
- › Utilise le protocole IP Ethernet, compatible avec switch Gigabit L2
- › Extensible par un switch Ethernet Gigabit pour répéter le signal



	RÉF.	PRIX DE VENTE (€ HT)
Prolongateur USB 2.0 sur IP Gigabit avec hub 4 ports	<b>068753</b>	<b>299,00</b>

## Extendeur USB 2.0 over LAN avec hub 4 ports L'USB 2.0 sur réseau Gigabit !

- › Boîtier apparié par adresse Mac
- › Hub USB 2.0 4 ports sur récepteur
- › Connexion directe 100m max
- › Distance extensible par Switch Gigabit



	RÉF. ATEN	RÉF.	PRIX DE VENTE (€ HT)
Extendeur USB 2.0 over LAN avec Hub 4 ports	UEH4102	<b>149206</b>	<b>525,60</b>

## Extendeur USB sur CAT. 5

**Dépassez la limite des 5 mètres !**

GARANTIE  
**02** ANS

Les extendeurs USB ATEN permettent d'éloigner jusqu'à 60 m tous périphériques USB 1.1 ou USB 2.0, et même jusqu'à 100 m avec le modèle dont le récepteur est équipé d'un hub 4 ports USB 2.0.



Réf. 040319



Réf. 044002

	LONGUEUR	RÉF. ATEN	RÉF.
Extendeur USB 1.1	60,0 m	UCE60	<b>040318</b>
Extendeur USB 2.0	60,0 m	UCE260	<b>040319</b>
Extendeur USB 2.0	100 m + Hub 4 ports	UEH4002	<b>044002</b>

## Extendeur PRO USB 2.0 par cordon RJ45

**USB 2.0 sans perte jusqu'à 100 mètres !**

Ce kit d'extension USB 2.0 haute performance est protégé par ses boîtiers métalliques robustes et son système anti-débranchement qui permet une connexion parfaite même dans des milieux de production et d'exploitation intensive. Ne doutez plus de vos liaisons, vos installations sont pleinement fonctionnelles avec l'extendeur UCE32100

- › Longueur : 100 m
- › Hub USB 2.0 4 ports sur récepteur
- › Fixation Murale ou Rail DIN
- › Prise d'alimentation sécurisée anti-débranchement



	RÉF. ATEN	RÉF.	PRIX DE VENTE (€ HT)
Extendeur PRO USB 2.0 avec Hub 4 ports 100m	UCE32100	<b>040321</b>	<b>489,90</b>

**NOUVEAU**

NOUVEAU  
2021

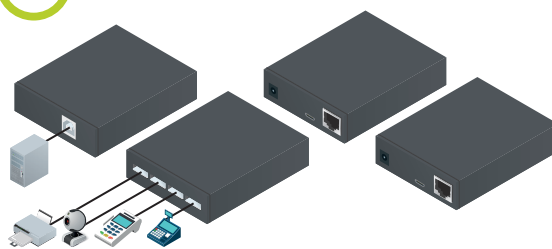

# Convertisseurs USB - série RS-232/422/485

## Dexlan

### Cordon USB FT232 port console Type Cisco

#### L'accès en ligne de commande pour switch manageable !

Prenez le contrôle en profondeur de vos équipements réseau avec ce cordon de communication USB/RJ45 équipé du convertisseur RS232 universel.

- › Connecteurs : RJ45 vers USB Type-A mâle
- › Longueur : 2 m
- › Pour équipements disposant des fonctions CLI Cisco



	RÉF.	PRIX DE VENTE (€ HT)
Cordon USB FT232 Port Console Type Cisco	<b>040390</b>	<b>16,69</b>

### Convertisseur USB 3.0 FT232RL vers RS-232

#### Enfin un port COM DB9 en USB 3.0 !

Câble USB 3.0 FT232RL avec convertisseur de port série RS-232 DB9 vous permettant de communiquer avec un modem, un PDA / GPS, un appareil de mesure, une machine industrielle ou les nouveaux IoT.

- › Fonctionne sur Port USB 3.1 / 3.2, USB 2.0 ou USB 1.1
- › Auto alimenté par le bus USB
- › Supporte les protocoles Telnet, SSH, HTTPS



	RÉF. DEXLAN	RÉF.	PRIX DE VENTE (€ HT)
Convertisseur USB 3.0 FT232RL vers RS-232	<b>DX-USB3DB9</b>	<b>040353</b>	<b>27,90</b>

### Convertisseur USB 2.0 vers RS-232 - monobloc

#### Retrouvez un port DB-9 !

Ajoutez facilement un port de communication série RS-232 avec sa prise SubD 9 points à votre ordinateur en branchant un convertisseur monobloc sur un port USB 1.1 / 2.0 / 3.0.

- › Autoalimenté par l'USB
- › Chipset Prolific PL2303
- › Pilotes Windows 32 / 64 bits / MacOS X



	RÉF.	PRIX DE VENTE (€ HT)
Convertisseur USB 2.0 - RS-232 monobloc droit	<b>040345</b>	<b>21,31</b>

### Convertisseur USB 2.0 vers RS-232

#### Compatible Windows, Mac et Linux !

Transformez un port USB en 1, 2 ou 4 ports de communication série RS-232 à connecteur DB-9. Ce cordon utilise le chipset PL2303 de Prolific Technology, reconnu comme le plus fonctionnel et professionnel.

- › Pilotes certifiés Windows XP / Vista / 7 / 8
- › Prise DB-9 mâle



Réf. 040344

Réf. 040331

PORT ENTRÉE	LONGUEUR	PORT(S) SORTIE(S)	RÉF.	PRIX DE VENTE (€ HT)
USB 2.0 / 3.0 / 3.1 Type-CTM	1,0 m	1 x BD-9 Fem.	<b>040331</b>	<b>22,46</b>
USB 2.0 / 3.0 / 3.1 Type-A	1,30 m	1 x BD-9 Fem.	<b>040341</b>	<b>28,90</b>
USB 2.0 / 3.0 / 3.1 Type-A	1,30 m	4 x BD-9 Fem.	<b>040344</b>	<b>72,39</b>

### Convertisseur RS-232

- › Port(s) série RS-232 : DB-9 mâle
- › Modèle 2 et 4 ports en boîtier métal



Réf. 040360



Réf. 040365



	PORTS	RÉF. ATEN	RÉF.
Convertisseur USB 2.0 RS-232	RJ45 Femelle	UC232B	<b>040365</b>
Cordon convertisseur RS-232	1 DB-9	UC232A	<b>040360</b>
Convertisseur hub RS-232	2 DB-9	UC2322	<b>040232</b>
Convertisseur hub RS-232	4 DB-9	UC2324	<b>040234</b>

### Convertisseur PRO USB - série

#### Avec isolation 3000 V !



Raccordez en toute sécurité vos équipements série RS-232 / 485 / 422 vers le port USB d'un ordinateur.

- › Autoalimenté par l'USB
- › Port série : RS-232 DB-9 mâle / RS-485-422 bornier à vis
- › Transmission : 115 kbps max
- › Isolation optique : 3000 V
- › Chipset : Silab CP210x



	RÉF.	PRIX DE VENTE (€ HT)
Convertisseur PRO USB + bornier 4 fils	<b>041115</b>	<b>110,59</b>

### Convertisseurs USB vers RS-232 et adaptateur DB-9 / DB-25

#### Version USB 1.1 et 2.0 !

- › Autoalimenté via Câble 1,8 m
- › Pilotes Windows / OSX / Linux
- › Adaptateur DB-9 Femelle / DB-25 mâle



Réf. 151037

	CHIPSET	RÉF.	PRIX DE VENTE (€ HT)
Convertisseur USB 2.0 RS-232 et adap. DB-9 / 25	FTDi	<b>151037</b>	<b>24,59</b>
Convertisseur USB 1.1 RS-232 et adap. DB-9 / 25	Prolific	<b>151021</b>	<b>18,90</b>

### Convertisseur USB 2.0 vers RS-422 / 485

#### Avec mini bornier à vis !



Convertisseur USB vers protocoles série professionnels RS-422 et RS-485 bidirectionnels.

- › Liaison RS-485 / RS-422 jusqu'à 1200 m
- › Autoalimenté par l'USB
- › Chipset FTDI : pilotes pour système Windows 32-64 bits



	RÉF.	PRIX DE VENTE (€ HT)
Convertisseur USB 2.0 - série RS-422 / 485 DB-9	<b>040422</b>	<b>35,70</b>

## Cordons DB-9, DB-25 et C36

## Cordons DB-9, DB-25 et C36

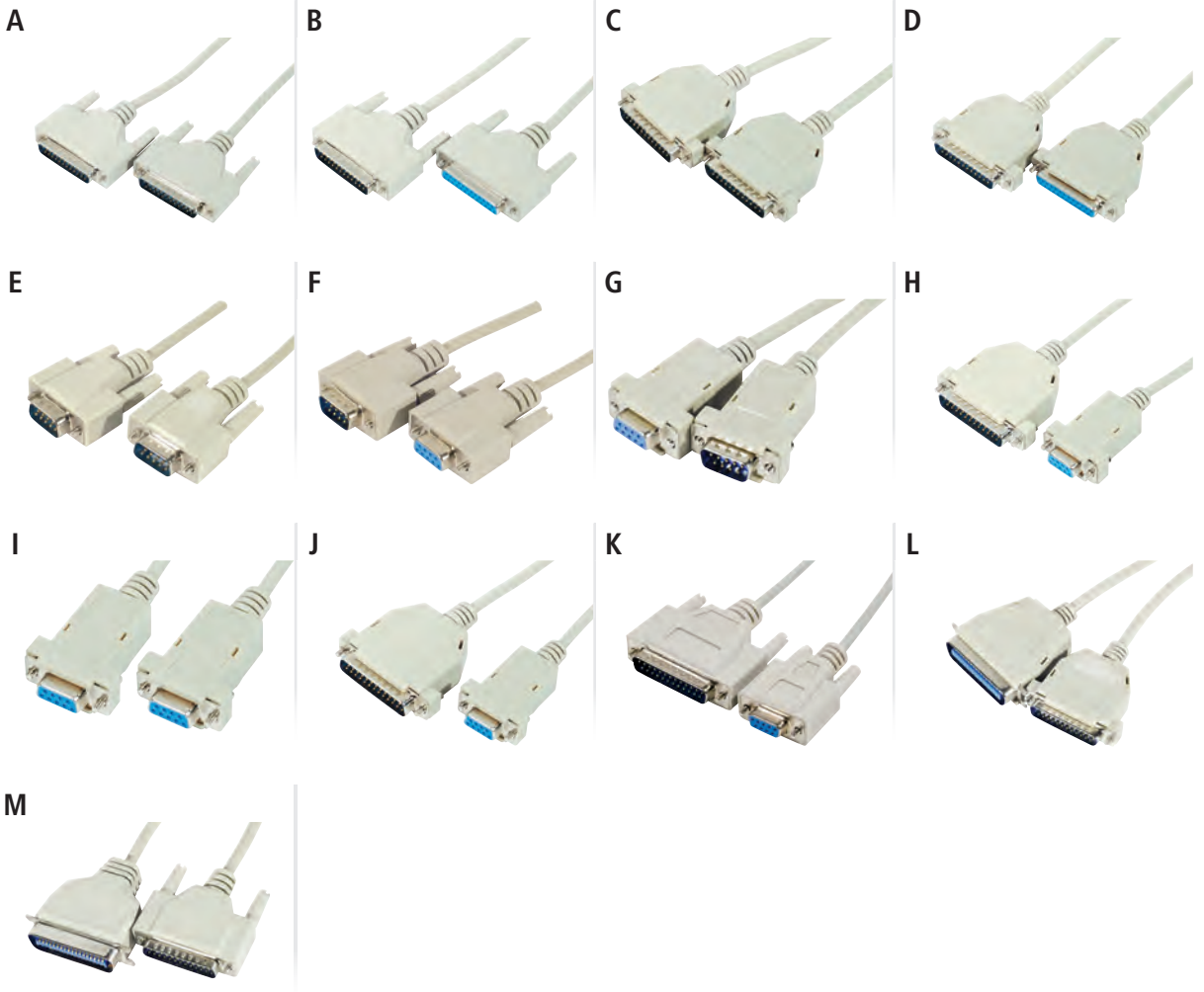

		TYPE	LONGUEUR	RÉF.	PRIX DE VENTE (€ HT)
<b>CONNECTIQUE DB-25 BROCHE À BROCHE À CAPOTS MOULÉS</b>					
A	Cordon DB-25	M / M	1,8 m	122201	5,03
B	Rallonge DB-25	M / F	1,8 m	123201	5,45
B	Rallonge DB-25	M / F	5,0 m	123221	10,35
B	Rallonge DB-25	M / F	10,0 m	123231	37,27
<b>CONNECTIQUE DB-25 BROCHE À BROCHE À CAPOTS ASSEMBLÉS</b>					
C	Cordon DB-25	M / M	5,0 m	122121	9,92
D	Rallonge DB-25	M / F	3,0 m	123111	7,12
D	Rallonge DB-25	M / F	5,0 m	123101	5,31
<b>CONNECTIQUE DB-9 BROCHE À BROCHE À CAPOTS MOULÉS</b>					
E	Cordon DB-9	M / M	1,8 m	128205	8,06
F	Rallonge DB-9	M / F	1,8 m	580201	11,21
F	Rallonge DB-9	M / F	3,0 m	580231	15,89
F	Rallonge DB-9	M / F	5,0 m	580241	17,99
F	Rallonge DB-9	M / F	10,0 m	580261	33,77
F	Rallonge DB-9	M / F	15,0 m	532261	43,46
<b>CONNECTIQUE DB-9 BROCHE À BROCHE À CAPOTS ASSEMBLÉS</b>					
G	Rallonge DB-9	M / F	1,8 m	128300	3,90
<b>CORDON AT / MODEM</b>					
H	Cordon DB-9 / DB-25	F / M	1,8 m	139001	5,72
<b>CORDON AT / AT</b>					
I	Cordon DB-9 / DB-9	F / F	1,0 m	136001	4,89
I	Cordon DB-9 / DB-9	F / F	1,8 m	136006	6,42
I	Cordon DB-9 / DB-9	F / F	3,0 m	136011	10,23
I	Cordon DB-9 / DB-9	F / F	5,0 m	136021	14,25
I	Cordon DB-9 / DB-9	F / F	10,0 m	136031	28,85
<b>CORDON NULL MODEM À CAPOTS ASSEMBLÉS</b>					
J	Cordon DB-9 / DB-25	F / M	1,8 m	137000	17,17
J	Cordon DB-9 / DB-25	F / M	3,0 m	137010	18,92
<b>CORDON NULL MODEM À CAPOTS MOULÉS</b>					
K	Cordon DB-9 / DB-25	F / M	3,0 m	576702	13,22
<b>CORDONS POUR IMPRIMANTES PARALLÈLES</b>					
L	Cordon parallèle assemblé	-	5,0 m	115121	22,03
M	Cordon parallèle moulé	-	1,8 m	115201	12,45





Baies de brassage

Page 84

Panneaux de  
brassage

Page 101

## Baies et coffrets

Baies DEXLAN	84 à 88
Bâtiracks DEXLAN	89
Coffrets DEXLAN	90 à 93
Coffrets et châssis divers	94
Accessoires baies et coffrets DEXLAN	95 à 97
Baies Efirack	98 - 99
Multiprises rackables	100
Panneaux de brassage équipés	101 - 102
Panneaux de brassage à équiper	103 - 104
Accessoires de câblage	105 à 107



# Dexlan

## Baie cabling DEXLAN CAB-400 Series

- › Capacité de chargement : 400 Kg de charge statique
- › Structure simple, facile à assembler (pour les modèles en kit). Ossature vissée, obturateurs démontables en partie supérieure et inférieure pour le passage des câbles
- › Ouverture de toit en grille pour système de ventilation active à installation rapide disponible en option
- › **Porte avant en verre de sécurité avec poignée et serrure.**
- › **Panneau arrière métallique plein amovible avec serrure pour un démontage rapide et un accès pratique lors de l'installation.**
- › 2 panneaux latéraux amovibles avec possibilité de verrouillage (serrure en option **Réf. 755598**)
- › 2 jeux de montants 19" (avant et arrière) avec marquage sérigraphié des U, trous carrés (9,5 x 9,5 mm) réglables en profondeur
- › Indice de protection : IP 20
- › Respecte les normes ANSI/EIA RS-310-D, IEC297-2, DIN41491: PART1, DIN41494: PART7, ETSI standard
- › Epaisseur :
  - Montants 1,5 mm.
  - Cadre et bordure porte frontale 1,2 mm.
  - Autres éléments : 0,8 mm.
- › Couleur : Noir (RAL9004) ou gris (RAL7044)
- › 4 pieds de stabilisation réglables en hauteur
- › Kit de mise à la terre
- › Set de 20 vis avec écrou cage

GARANTIE  
**05**  
ANS

NOUVEAUTÉ  
**2021**



**Poids admissible  
400 Kg !**



**Baie fixée à la palette pour un transport sécurisé !**



**Kit de mise à la terre pré-installé !**



**Structure simple,  
facile à assembler !**

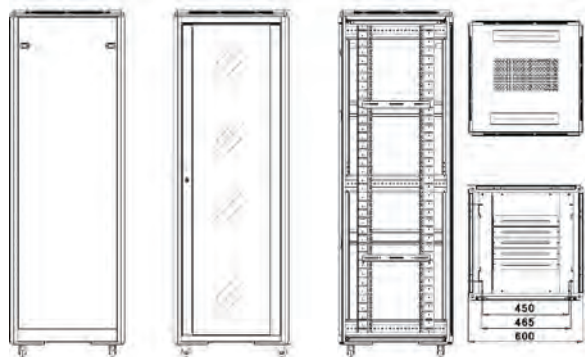

# Dexlan

NOUVEAU

HAUTEUR	HAUTEUR (MM)	PROFONDEUR (MM)	POIDS (KG)	ASSEMBLEE / KIT	MODÈLE	NOIR	MODÈLE	GRIS	PRIX DE VENTE (€ HT)
<b>LARGEUR 600 MM</b>									
22	1200	600	61,5	Assemblée	CAB400-6622B	<b>755430</b>	CAB400-6622G	<b>755450</b>	<b>504,79</b>
22	1200	800	72	Assemblée	CAB400-6822B	<b>755431</b>	CAB400-6822G	<b>755451</b>	<b>584,79</b>
27	1313	600	75	Assemblée	CAB400-6627B	<b>755432</b>	CAB400-6627G	<b>755452</b>	<b>561,90</b>
27	1313	800	85	Assemblée	CAB400-6827B	<b>755433</b>	CAB400-6827G	<b>755453</b>	<b>643,39</b>
32	16900	600	85	Assemblée	CAB400-6632B	<b>755434</b>	CAB400-6632G	<b>755454</b>	<b>607,69</b>
32	1600	800	95	Assemblée	CAB400-6832B	<b>755435</b>	CAB400-6832G	<b>755455</b>	<b>711,90</b>
32	1600	800	67	Kit	CAB400-6832B-K	<b>755440</b>	-	-	<b>711,90</b>
42	2000	600	100	Assemblée	CAB400-6642B	<b>755437</b>	CAB400-6642G	<b>755456</b>	<b>665,90</b>
42	2000	600	95	Kit	CAB400-6642B-K	<b>755441</b>	-	-	<b>666,19</b>
42	2000	800	108	Assemblée	CAB400-6842B	<b>755438</b>	CAB400-6842G	<b>755457</b>	<b>757,69</b>
42	2000	800	115	Kit	CAB400-6842B-K	<b>755442</b>	-	-	<b>757,69</b>
<b>LARGEUR 800 MM</b>									
32	1600	800	95	Assemblée	CAB400-8832B	<b>755436</b>	-	-	<b>803,39</b>
42	2000	800	120	Assemblée	CAB400-8842B	<b>755439</b>	CAB400-8842G	<b>755458</b>	<b>837,69</b>
42	2000	800	125	Kit	CAB400-8842B-K	<b>755443</b>	-	-	<b>837,69</b>

**LES ACCESSOIRES INDISPENSABLES POUR LES BAIES CAB-400 SERIES :**

## Unité de ventilation de toit pour baie CAB-400 Series

Plaque de ventilation équipée de 2 ventilateurs pour les baies de 600 mm de profondeur ou de 4 ventilateurs pour les baies de 800 mm. de profondeur.

- › Prémonté, installation rapide sans démontage des équipements
- › Grille de protection et filtre anti poussière
- › Cordon d'alimentation fourni



Réf. 755607



Réf. 755608

	RÉF.	PRIX DE VENTE (€ HT)
Unité de ventilation de toit pour baie CAB-400 Series 600 de profondeur (2v.)	<b>755607</b>	<b>48,99</b>
Unité de ventilation de toit pour baie CAB-400 Series 800 de profondeur (4v.)	<b>755608</b>	<b>78,99</b>

## Passer câbles vertical pour baies 800 mm avec capot (noir)

Goulotte / passer câbles vertical en métal avec capot de fermeture pour installation dans les baies de 800 mm de large uniquement.

- › Compatible baies DEXLAN Cab-400 Series et SRV-800 advanced Series
- › Visserie fournie
- › Largeur / Profondeur : 9,5 cm / 7 cm



Réf. 755595



Réf. 755593

	RÉF.	PRIX DE VENTE (€ HT)
Passer câbles vertical pour baies 800 mm 32 u avec capot (noir)	<b>755593</b>	<b>54,90</b>
Passer câbles vertical pour baies 800 mm 42 u avec capot (noir)	<b>755594</b>	<b>68,99</b>
Lot de 10 anneaux guides câbles pour passer câble vertical	<b>755595</b>	<b>19,90</b>

# Dexlan

## Baie serveur DEXLAN SRV-800 Series (largeur 600 mm)

- › Capacité de chargement : 800 Kg de charge statique
- › Structure simple, facile à assembler (pour les modèles en kit)
- › Ossature vissée, obturateurs démontables en partie supérieure et inférieure pour le passage des câbles
- › Ouverture de toit en grille pour système de ventilation active à installation rapide disponible en option
- › **Porte avant simple en verre trempé avec montants ajourés, avec poignée et serrure.**
- › **Porte arrière simple en métal nid d'abeilles avec poignée et serrure.**
- › 2 panneaux latéraux amovibles avec possibilité de verrouillage (serrure en option Réf. 755598)
- › 2 jeux de montants 19" (avant et arrière) avec marquage sérigraphié des U, trous carrés (9,5 x 9,5 mm) réglables en profondeur
- › Indice de protection : IP 20
- › Respecte les normes ANSI/EIA RS-310-D, IEC297-2, DIN41491: PART1, DIN41494: PART7, ETSI standard
- › Epaisseur :
  - Montants 2 mm.
  - Cadre et bordure porte frontale 1,2 mm.
  - Autres éléments : 1,2 à 1,5 mm.
- › Couleur : Noir (RAL9004)
- › 4 pieds de stabilisation réglables en hauteur
- › Kit de mise à la terre
- › Set de 20 vis avec écrou cage

NOUVEAUTÉ  
2021

GARANTIE  
05 ANS



Poids admissible  
800 Kg !

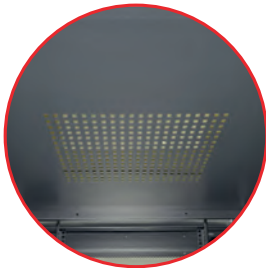

Circulation  
de l'air optimisée !



Poignée verrouillable !

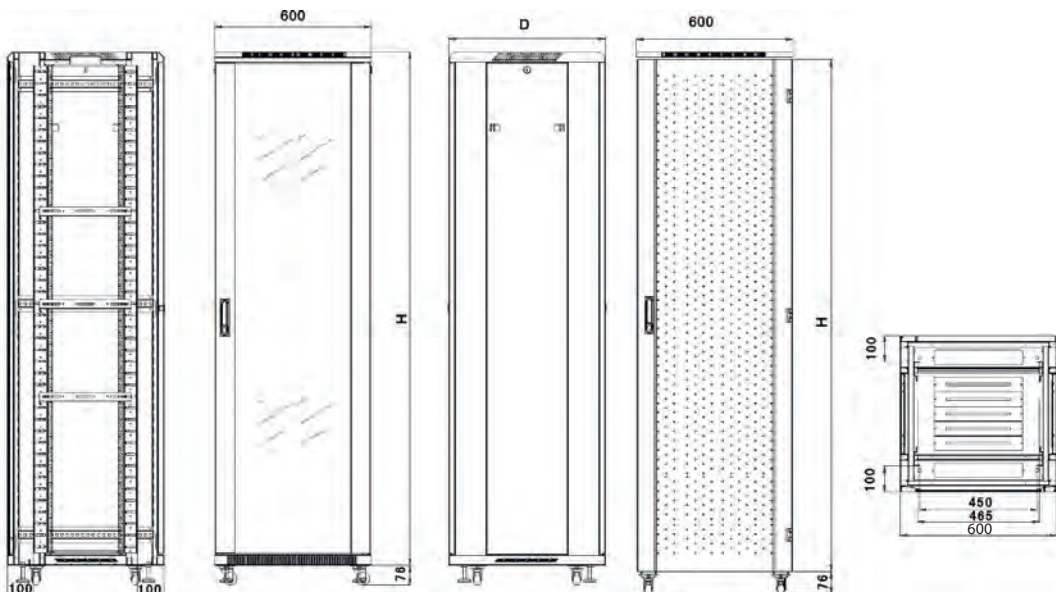

# Dexlan

NOUVEAU

HAUTEUR	HAUTEUR (MM)	PROFONDEUR (MM)	POIDS (KG)	ASSEMBLEE / KIT	MODELE	NOIR	PRIX DE VENTE (€ HT)
18	915	1000	70	Assemblée	SRV800-61018B	<b>755460</b>	<b>746,19</b>
22	1110	1000	80	Assemblée	SRV800-61022B	<b>755461</b>	<b>792,90</b>
27	1313	1000	90	Assemblée	SRV800-61027B	<b>755462</b>	<b>860,49</b>
32	1533	1000	100	Assemblée	SRV800-61032B	<b>755463</b>	<b>1022,90</b>
42	2000	1000	125	Assemblée	SRV800-61042B	<b>755464</b>	<b>1090,49</b>
42	2000	1000	120	Kit	SRV800-61042B-K	<b>755466</b>	<b>1090,49</b>
42	2000	1200	135	Assemblée	SRV800-61242B	<b>755465</b>	<b>1252,90</b>

## LES ACCESSOIRES INDISPENSABLES POUR LES BAIES SRV-800 ET ADVANCED SERIES :

### Unité de ventilation de toit pour baie SRV-800 Series

Plaque de ventilation équipée de 4 ventilateurs pour les baies de 1000 mm de profondeur ou de 6 ventilateurs pour les baies de 1200 mm de profondeur.

- › Prémonté, installation rapide sans démontage des équipements
- › Grille de protection et filtre anti poussière
- › Cordon d'alimentation fourni



	RÉF.	PRIX DE VENTE (€ HT)
Unité de ventilation de toit pour baie SRV-800 Series 1000 de profondeur (4v.)	<b>755609</b>	<b>88,99</b>
Unité de ventilation de toit pour baie SRV-800 Series 1200 de profondeur (6v.)	<b>755610</b>	<b>128,99</b>

### Réhausse 100 mm pour baie SRV-800 Series

**Socle de baie permettant une réhausse de 100 mm pour faciliter l'agencement des connectiques ou la ventilation.**

Compatible baies DEXLAN SRV-800 et SRV-800 Advanced Series

- › Acier laminé à froid, épaisseur 1,2 mm.
- › Hauteur 100 mm.
- › Visserie fournie



	RÉF.	PRIX DE VENTE (€ HT)
Réhausse 100 mm pour baie SRV-800 Series 600x1000	<b>755601</b>	<b>99,90</b>
Réhausse 100 mm pour baie SRV-800 Series 600x1200	<b>755602</b>	<b>108,99</b>
Réhausse 100 mm pour baie SRV-800 Series 800x1000	<b>755603</b>	<b>108,99</b>
Réhausse 100 mm pour baie SRV-800 Series 800x1200	<b>755604</b>	<b>124,90</b>

Retrouvez l'ensemble des accessoires baies en page 95

Contactez votre commercial pour plus d'informations !





# Dexlan

## Baie serveur DEXLAN SRV-800 Advanced Series (largeur 800 mm)

NOUVEAU

NOUVEAUTÉ  
2021GARANTIE  
05 ANS

- › Capacité de chargement : 800 Kg de charge statique
- › Structure simple, facile à assembler (pour les modèles en kit)
- › Ossature vissée, obturateurs démontables en partie supérieure et inférieure pour le passage des câbles
- › Ouverture de toit en grille pour système de ventilation active à installation rapide disponible en option
- › **Porte avant double de type "Saloon" en métal nid d'abeilles avec poignée et serrure.**
- › **Porte arrière double de type "Saloon" en métal nid d'abeilles avec poignée et serrure.**
- › 2 panneaux latéraux amovibles avec possibilité de verrouillage (serrure en option Réf. 755598)
- › 2 jeux de montants 19" (avant et arrière) avec marquage sérigraphié des U, trous carrés (9,5 x 9,5 mm) réglables en profondeur
- › Indice de protection : IP 20
- › Respecte les normes ANSI/EIA RS-310-D, IEC297-2, DIN41491: PART1, DIN41494: PART7, ETSI standard
- › Epaisseur :
  - Profilé 2 mm.
  - Cadre et bordure porte frontale 1,2 mm.
  - Autres éléments : 1,2 à 1,5 mm.
- › Couleur : Noir (RAL9004)
- › 4 pieds de stabilisation réglables en hauteur
- › Kit de mise à la terre
- › Set de 20 vis avec écrou cage



**Pratique !  
Des portes de type "Saloon"  
pour une ouverture facilitée  
malgré une largeur de 800 mm.**

**Poids admissible  
800 Kg !**

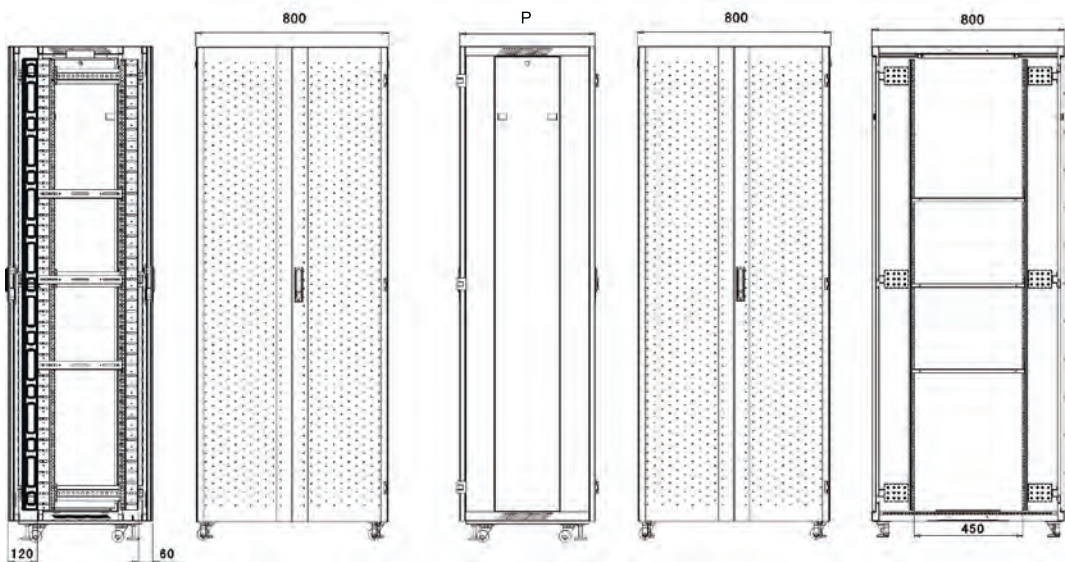

HAUTEUR	HAUTEUR (MM)	PROFONDEUR (MM)	POIDS (KG)	ASSEMBLEE / KIT	MODÈLE	NOIR	PRIX DE VENTE (€ HT)
27	1313	1000	95	Assemblée	SRV800A-81027B	<b>755470</b>	<b>1137,69</b>
32	1533	1000	110	Assemblée	SRV800A-81032B	<b>755471</b>	<b>1367,90</b>
42	2000	1000	145	Assemblée	SRV800A-81042B	<b>755472</b>	<b>1482,39</b>
42	2000	1000	140	Kit	SRV800A-81042B-K	<b>755475</b>	<b>1367,69</b>
42	2000	1200	160	Assemblée	SRV800A-81242B	<b>755473</b>	<b>1482,90</b>
42	2000	1200	155	Kit	SRV800A-81242B-K	<b>755476</b>	<b>1482,90</b>
47	2200	1000	165	Assemblée	SRV800A-81047B	<b>755474</b>	<b>1609,09</b>



## Dexlan

### Bâtirack simple cadre DEXLAN OPEN-1 en kit

- › Capacité de chargement : 60 Kg de charge statique
- › Structure simple, livré en kit facile et rapide à assembler
- › Encombrement minimal, installation économique
- › Socle en acier permettant l'ajustement des montants en profondeur
- › 1 cadre de 2 montants 19", trous carrés (9,5 x 9,5 mm) réglables en profondeur
- › Respecte les normes ANSI/EIA RS-310-D, IEC297-2, DIN41491: PART1, DIN41494: PART7, ETSI standard
- › Epaisseur : Cadre et support 2 mm.
- › Couleur : Noir (RAL9004)
- › 4 pieds de stabilisation réglables en hauteur
- › 4 roulettes sans frein
- › Set de 20 vis avec écrou cage

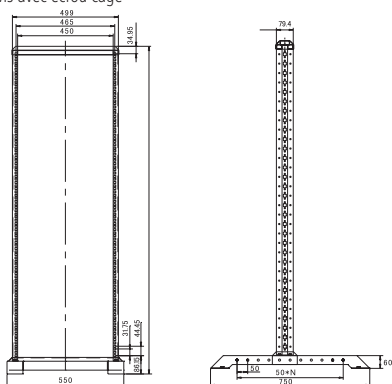

GARANTIE  
**05**  
ANS



**Cadre renforcé !**



**Ajustable en profondeur !**



HAUTEUR	HAUTEUR (MM)	LARGEUR (MM)	PROFONDEUR (MM)	ASSEMBLEE / KIT	MODÈLE	NOIR	PRIX DE VENTE (€ HT)
32	1530	550	-	Kit	OPEN1-32B	<b>755480</b>	<b>194,79</b>
42	2000	550	-	Kit	OPEN1-42B	<b>755481</b>	<b>251,90</b>

### Bâtirack double cadre DEXLAN OPEN-2 en kit

- › Capacité de chargement : 160 Kg de charge statique
- › Structure simple, livré en kit facile et rapide à assembler
- › Encombrement minimal, installation économique
- › Socle en acier permettant l'ajustement des montants en profondeur
- › 2 cadres de 2 montants 19", trous carrés (9,5 x 9,5 mm) réglables en profondeur
- › Respecte les normes ANSI/EIA RS-310-D, IEC297-2, DIN41491: PART1, DIN41494: PART7, ETSI standard
- › Epaisseur : Cadre et support 2 mm.
- › Couleur : Noir (RAL9004)
- › 4 pieds de stabilisation réglables en hauteur
- › 4 roulettes sans frein
- › Set de 20 vis avec écrou cage

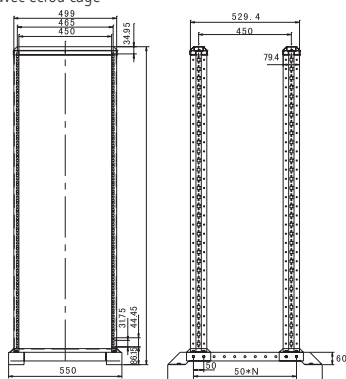

GARANTIE  
**05**  
ANS

**Poids admissible  
160 Kg !**



HAUTEUR	HAUTEUR (MM)	LARGEUR (MM)	PROFONDEUR (MM)	ASSEMBLEE / KIT	MODÈLE	NOIR	PRIX DE VENTE (€ HT)
22	1140	550	450	Kit	OPEN2-22B	<b>755482</b>	<b>309,09</b>
32	1550	550	450	Kit	OPEN2-32B	<b>755483</b>	<b>343,39</b>
42	2000	550	450	Kit	OPEN2-42B	<b>755484</b>	<b>377,69</b>

\*Photos non contractuelles, certains accessoires sont disponibles en option.

## Coffret DEXLAN WM-60 (Profondeur 450 mm)

- › Coffret fixe 19" de 600 mm de large
- › Capacité de chargement : 60 Kg de charge statique
- › Structure simple, facile à assembler (pour les modèles en kit)
- › Obturateurs démontables en partie supérieure, inférieure et arrière pour le passage des câbles
- › Emplacement prédécoupé pour 2 ventilateurs (en option Réf. 755605)
- › Porte avant en verre trempé réversible avec serrure.
- › Ouverture de porte avant 180°
- › 2 panneaux latéraux amovibles avec possibilité de verrouillage (serrure en option Réf. 755598)
- › 2 jeux de montants 19" (avant et arrière)
- › Respecte les normes ANSI/EIA RS-310-D, IEC297-2, DIN41491: PART1, DIN41494: PART7, ETSI standard
- › Epaisseur :
  - Montants 2 mm.
  - Cadre et bordure porte frontale 1,2 mm.
  - Autres éléments : 1,2 mm.
- › Couleur : Noir (RAL9004) ou gris (RAL7044)
- › Kit de mise à la terre
- › Set de 10 vis avec écrou cage

\*\* Version 20U : Livré avec des renforts permettant l'utilisation de pieds de stabilisation (Réf. 755599) ou roulettes (Réf. 755597) en option.



GARANTIE  
**05**  
ANS

Charge utile 60 Kg !

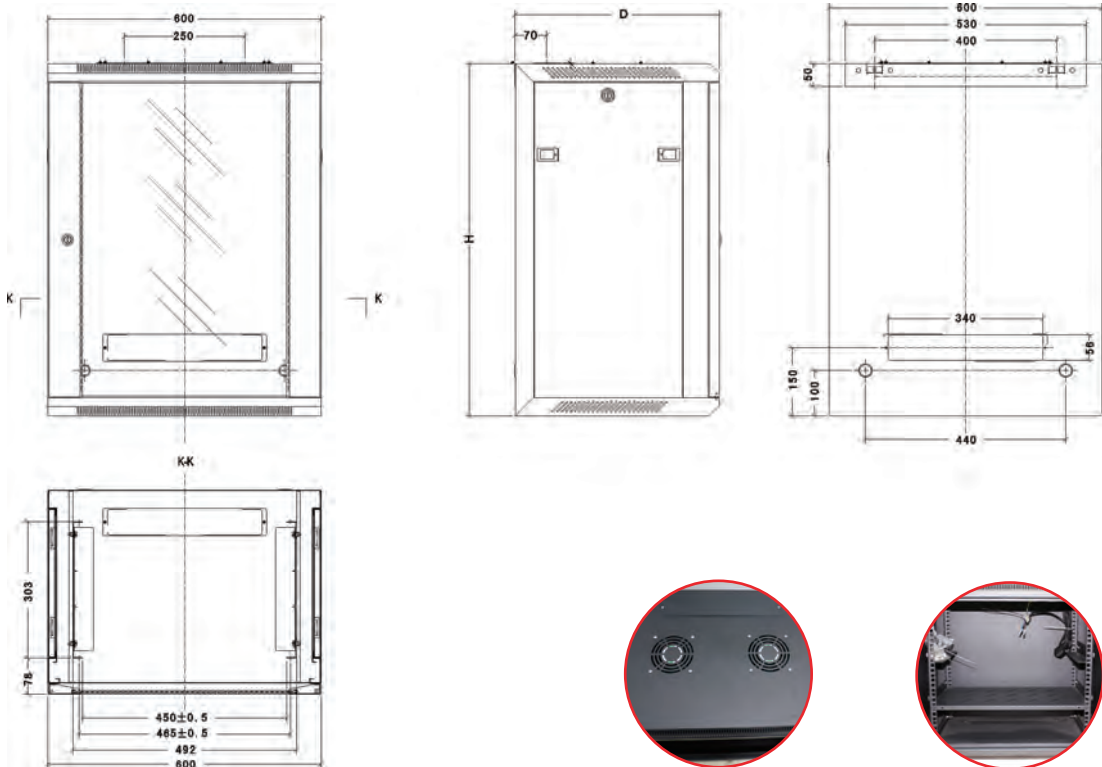

HAUTEUR	HAUTEUR (MM)	PROFONDEUR (MM)	ASSEMBLEE / KIT	MODÈLE	NOIR	MODÈLE	GRIS	PRIX DE VENTE (€ HT)
6	367	450	Assemblé	WM60-6406B	<b>755485</b>	WM60-6406G	<b>755495</b>	<b>219,09</b>
6	367	450	Kit	WM60-6406B-K	<b>755486</b>	WM60-6406G-K	<b>755496</b>	<b>219,09</b>
9	500	450	Assemblé	WM60-6409B	<b>755487</b>	WM60-6409G	<b>755497</b>	<b>251,90</b>
9	500	450	Kit	WM60-6409B-K	<b>755488</b>	WM60-6409G-K	<b>755498</b>	<b>251,90</b>
12	650	450	Assemblé	WM60-6412B	<b>755489</b>	WM60-6412G	<b>755499</b>	<b>306,19</b>
12	650	450	Kit	WM60-6412B-K	<b>755490</b>	WM60-6412G-K	<b>755500</b>	<b>306,19</b>
15	775	450	Assemblé	WM60-6415B	<b>755491</b>	WM60-6415G	<b>755501</b>	<b>361,90</b>
15	775	450	Kit	WM60-6415B-K	<b>755492</b>	WM60-6415G-K	<b>755502</b>	<b>361,90</b>
20**	985	450	Assemblé	WM60-6420B	<b>755493</b>	WM60-6420G	<b>755503</b>	<b>406,19</b>
20**	985	450	Kit	WM60-6420B-K	<b>755494</b>	WM60-6420G-K	<b>755504</b>	<b>406,19</b>

# Dexlan

## Coffret DEXLAN WM-60 Extended (Profondeur 600 mm)

Le coffret WM-60 en version 600 mm de profondeur.

**NOUVEAU**

GARANTIE **05** ANS

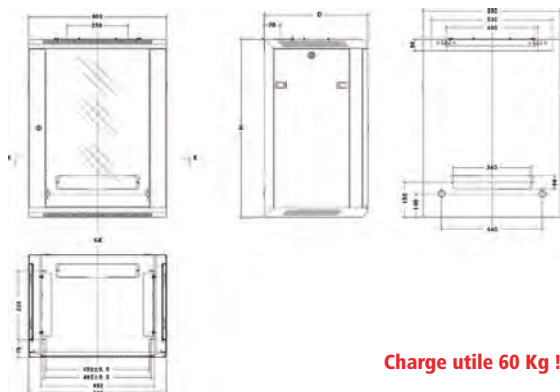

**Charge utile 60 Kg !**

HAUTEUR	HAUTEUR (MM)	PROFONDEUR (MM)	ASSEMBLEE / KIT	MODELE	NOIR	MODELE	GRIS	PRIX DE VENTE (€ HT)
6	367	600	Assemblé	WM60-6606B	<b>755510</b>	WM60-6606G	<b>755520</b>	<b>251,90</b>
6	367	600	Kit	WM60-6606B-K	<b>755511</b>	WM60-6606G-K	<b>755521</b>	<b>251,90</b>
9	500	600	Assemblé	WM60-6609B	<b>755512</b>	WM60-6609G	<b>755522</b>	<b>284,79</b>
9	500	600	Kit	WM60-6609B-K	<b>755513</b>	WM60-6609G-K	<b>755523</b>	<b>284,79</b>
12	650	600	Assemblé	WM60-6612B	<b>755514</b>	WM60-6612G	<b>755524</b>	<b>339,09</b>
12	650	600	Kit	WM60-6612B-K	<b>755515</b>	WM60-6612G-K	<b>755525</b>	<b>339,09</b>
15	775	600	Assemblé	WM60-6615B	<b>755516</b>	WM60-6615G	<b>755526</b>	<b>394,79</b>
15	775	600	Kit	WM60-6615B-K	<b>755517</b>	WM60-6615G-K	<b>755527</b>	<b>394,79</b>
20**	985	600	Assemblé	WM60-6620B	<b>755518</b>	WM60-6620G	<b>755528</b>	<b>439,09</b>
20**	985	600	Kit	WM60-6620B-K	<b>755519</b>	WM60-6620G-K	<b>755529</b>	<b>439,09</b>

\*\* Version 20U : Livré avec des renforts permettant l'utilisations de pieds de stabilisation (Réf. 755599) ou roulettes (Réf. 755597) en option.

## Coffret DEXLAN WM-60 Double section (Profondeur 450+100 mm)

Le coffret WM-60 en version double section avec un déport de 100 mm.

GARANTIE **05** ANS

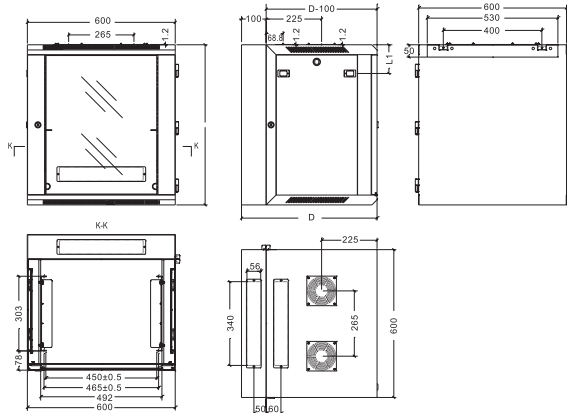

**Charge utile 60 Kg !**

HAUTEUR	HAUTEUR (MM)	PROFONDEUR (MM)	ASSEMBLEE / KIT	MODELE	NOIR	MODELE	GRIS	PRIX DE VENTE (€ HT)
6	367	450 + 100	Assemblé	WM60D-6506B	<b>755530</b>	WM60D-6506G	<b>755534</b>	<b>306,19</b>
9	500	450 + 100	Assemblé	WM60D-6509B	<b>755531</b>	WM60D-6509G	<b>755535</b>	<b>350,49</b>
12	650	450 + 100	Assemblé	WM60D-6512B	<b>755532</b>	WM60D-6512G	<b>755536</b>	<b>406,19</b>
15	775	450 + 100	Assemblé	WM60D-6515B	<b>755533</b>	WM60D-6515G	<b>755537</b>	<b>460,49</b>

\*Photos non contractuelles, certains accessoires sont disponibles en option.

**NOUVEAU**

## Coffret DEXLAN WM-30 10" (Profondeur 280 mm)

GARANTIE **05** ANS

- > Coffret fixe 10" de 350 mm de large
- > Capacité de chargement : 10 Kg de charge statique
- > Structure simple
- > Obturateurs démontables en partie supérieure, inférieure et arrière pour le passage des câbles
- > Emplacement prédécoupé pour 1 ventilateur (en option Réf. 755606)
- > Porte avant en verre trempé réversible avec serrure.
- > Ouverture de porte avant 180°
- > 2 panneaux latéraux amovibles avec possibilité de verrouillage (serrure en option Réf. 755598)
- > 2 jeux de montants 19" (avant et arrière)
- > Respecte les normes ANSI/EIA RS-310-D, IEC297-2, DIN41491: PART1, DIN41494: PART7, ETSI standard
- > Epaisseur :
  - Montants 2 mm.
  - Cadre et bordure porte frontale 1,2 mm.
  - Autres éléments : 1,2 mm.
- > Couleur : Noir (RAL9004) ou blanc (RAL7035)
- > Kit de mise à la terre
- > Set de 10 vis avec écrou cage



**+** Charge utile 20 Kg !  
Taille réduite de 10" !



HAUTEUR	HAUTEUR (MM)	PROFONDEUR (MM)	ASSEMBLEE / KIT	MODÈLE	NOIR	MODÈLE	BLANC	PRIX DE VENTE (€ HT)
6	367	280	Assemblé	WM30-3206B	<b>755538</b>	WM30-3206G	<b>755540</b>	<b>130,90</b>
9	500	280	Assemblé	WM30-3209B	<b>755539</b>	WM30-3209G	<b>755541</b>	<b>152,90</b>

## Accessoire pour mini coffret 10"

A



B

**+** Supporte jusqu'à 5 kg !

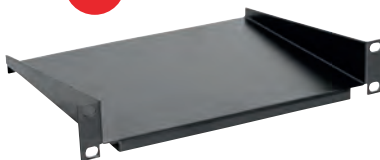

C



D



E



F



	COULEUR	RÉF.	PRIX DE VENTE (€ HT)
A	Noir	<b>755613</b>	<b>18,99</b>
-	Noir	<b>755615</b>	<b>14,79</b>
B	Noir	<b>755614</b>	<b>15,69</b>
C	Aluminium	<b>808891</b>	<b>26,29</b>
D	Noir	<b>754720</b>	<b>27,79</b>
-	Noir	<b>754715</b>	<b>3,99</b>
E	Noir	<b>891016</b>	<b>125,19</b>
F	-	<b>755142</b>	<b>11,49</b>
-	-	<b>755140</b>	<b>31,39</b>
-	Noir	<b>755616</b>	<b>7,90</b>

## Dexlan

### Coffret DEXLAN EC-40 (Profondeur 420 mm)

**NOUVEAU**

GARANTIE  
**05**  
ANS

- > Coffret fixe 19" de 600 mm de large
- > Capacité de chargement : 40 Kg de charge statique
- > Structure simple
- > Obturateurs démontables en partie supérieure et inférieure pour le passage des câbles
- > Emplacements prédécoupés pour 2 ventilateurs haut/bas (en option Réf. 755606)
  
- > Porte avant en verre trempé réversible avec serrure.
- > Ouverture de porte avant 180°
- > 2 panneaux latéraux amovibles
- > 2 jeux de montants 19" (avant et arrière)
  
- > Respecte les normes ANSI/EIA RS-310-D, IEC297-2, DIN41491: PART1, DIN41494: PART7 , ETSI standard
- > Epaisseur :
  - Montants 1,5 mm.
  - Cadre et bordure porte frontale 1,2 mm.
  - Autres éléments : 1 mm.
- > Couleur : Noir (RAL9004) ou gris (RAL7044)
  
- > Kit de mise à la terre
- > Set de 10 vis avec écrou cage



**+** Idéal pour des installations économiques !

NOUVEAUTÉ  
**2021**

**+** Charge utile 40 Kg !

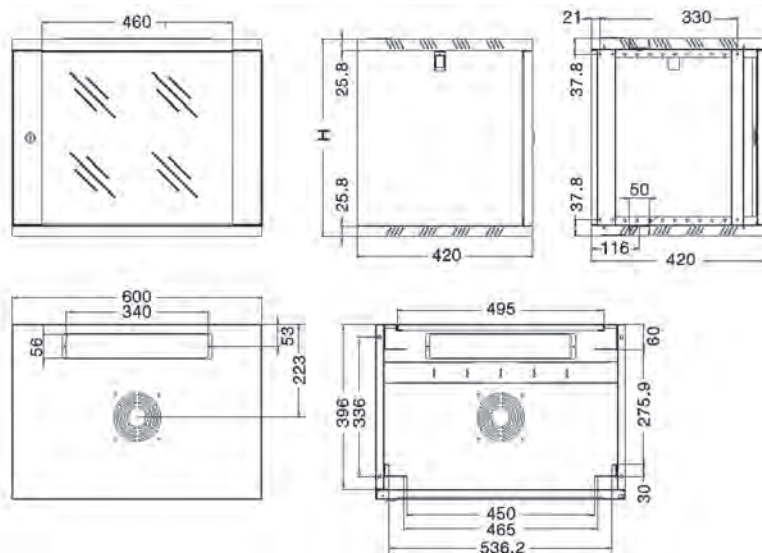

HAUTEUR	HAUTEUR (MM)	PROFONDEUR (MM)	ASSEMBLÉ / KIT	MODÈLE	NOIR	MODÈLE	GRIS	PRIX DE VENTE (€ HT)
4	253	420	Assemblé	EC40-6404B	<b>755545</b>	EC40-6404G	<b>755551</b>	<b>141,90</b>
6	342	420	Assemblé	EC40-6406B	<b>755546</b>	EC40-6406G	<b>755552</b>	<b>170,69</b>
9	475	420	Assemblé	EC40-6409B	<b>755547</b>	EC40-6409G	<b>755553</b>	<b>201,49</b>
12	608	420	Assemblé	EC40-6412B	<b>755548</b>	EC40-6412G	<b>755554</b>	<b>247,79</b>



# Coffrets et châssis divers

## Coffret mural faible encombrement 8U noir

Doté de 8U, dont 3U pivotants à 180° et 5U fixes pour des équipements de faible profondeur de type multiprise. Son design très étroit d'une profondeur de seulement 150 mm permet un maximum de flexibilité dans peu d'espace.

- › 8 unités dont 3 orientables à 180°
- › Vitre PVC pour le contrôle visuel des équipements
- › Verrouillage par clé
- › Pré perçages pour les entrées de câble
- › Trous latéraux pour la ventilation
- › Dimensions : 537 x 146 x 475 mm
- › Couleur : noir / RAL9005

**PENSEZ-Y**

Retrouvez nos multiprises rackables

Page : 100



**Economie d'espace et chargement maximum !**

	RÉF.	PRIX DE VENTE (€ HT)
Coffret mural faible encombrement 8U noir	<b>755049</b>	<b>122,90</b>

## Coffret mural éco 19"

- › Porte avant : 1 porte pleine avec serrure
- › Montants 19" : 2 montants réglables en hauteur
- › Fixation 19" : 3U en épaisseur du coffret
- › Entrée de câbles : 2 entrées haut et bas
- › Dim. L x H x P : 540 x 400 x 180 mm
- › Couleur : gris



**Un coffret 3U à petit prix !**



	RÉF.	PRIX DE VENTE (€ HT)
Coffret mural éco 19"	<b>753849</b>	<b>106,90</b>

## Châssis mural 19"

- › Montants 19" : avant et arrière, avec ajours passe-câbles
- › Largeur : 595 mm
- › Profondeur : réglable de 250 à 400 mm
- › Charge utile max : 20 kg
- › Fixation murale 4 points



Réf. 754900



	HAUTEUR	RÉF.	PRIX DE VENTE (€ HT)
Châssis mural 19"	10U	<b>754900</b>	<b>204,90</b>
Châssis mural 19"	13U	<b>754901</b>	<b>214,90</b>
Châssis mural 19"	16U	<b>754902</b>	<b>230,90</b>

## Equerre extensible 19" articulée

GARANTIE **02** ANS

- › Largeur : 488 mm
- › Profondeur : réglable de 227 à 352 mm
- › 1 côté articulé
- › Fixation murale



Réf. 907716

	HAUTEUR (MM)	HAUTEUR (MM)	PROF. MINI (MM)	PROF. MAXI (MM)	LARGEUR (MM)	POIDS	RÉF.	PRIX DE VENTE (€ HT)
4U	185	227	227	352	488	4 kg	<b>907716</b>	<b>104,79</b>
8U	363	227	227	352	488	7 kg	<b>907717</b>	<b>153,69</b>

## Equerre murale 19"

- › Largeur : 500 mm
- › Profondeur : 300 mm
- › Fond et toit amovibles permettant l'empilage
- › Fixation murale

GARANTIE **02** ANS



**Extensible par empilage !**

	HAUTEUR	RÉF.	PRIX DE VENTE (€ HT)
Equerre murale 19"	4U	<b>907741</b>	<b>153,59</b>

## Rail DIN 19"

- › Hauteur : 3U
- › Réf. 754908 : permet le montage d'éléments au format DIN
- › Réf. 754909 : permet le montage de 10 disjoncteurs de 36 mm

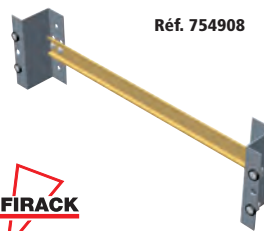

Réf. 754908



Réf. 754909



	RÉF.	PRIX DE VENTE (€ HT)
Rail DIN fixation sur 3U sans enjoliveur	<b>754908</b>	<b>46,90</b>
Rail DIN fixation sur 3U avec enjoliveur disjoncteur	<b>754909</b>	<b>71,19</b>

## Dexlan

NOUVEAU

### Etagère fixe - 19"

- › Compatible baies et coffrets (en fonction des profondeurs)
- › Fixation sur les U par l'avant



Réf. 755577

HAUTEUR	PROFONDEUR (MM)	CHARGE (KG)	NOIR	PRIX DE VENTE (€ HT)
1U	250	10	<b>755577</b>	<b>33,29</b>
1U	350	10	<b>755578</b>	<b>43,59</b>
2U	275	15	<b>755579</b>	<b>40,09</b>
2U	400	15	<b>755580</b>	<b>45,90</b>

### Paire de rails en L



Réf. 755617

HAUTEUR	PROFONDEUR (MM)	POUR BAIE DE PROFONDEUR (MM)	NOIR	PRIX DE VENTE (€ HT)
-	275	450	<b>755617</b>	<b>9,90</b>
-	350	600	<b>755581</b>	<b>13,59</b>
-	550	800	<b>755582</b>	<b>18,29</b>
-	750	1000	<b>755583</b>	<b>21,79</b>

### Etagère universelle - 19"

- › Compatible baies et coffrets (en fonction des profondeurs)
- › Fixation sur les U par l'avant et l'arrière



**Extra drop de 140 mm pour s'adapter à la profondeur de la baie.**



Réf. 755584



**Extra drop de 100 mm pour s'adapter à la profondeur de la baie.**

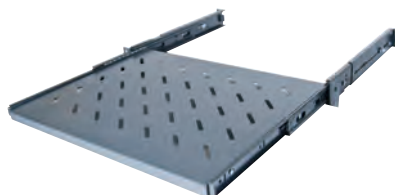

Réf. 755280



	HAUTEUR	PROFONDEUR (MM)	POUR BAIE DE PROFONDEUR (MM)	CHARGE	NOIR	PRIX DE VENTE (€ HT)
Fixe	1U	350	600	50	<b>755584</b>	<b>49,29</b>
Fixe	1U	550	800	50	<b>755585</b>	<b>57,29</b>
Fixe	1U	740	1000	50	<b>755586</b>	<b>68,99</b>
Coulissant	1U	350	600	35	<b>755280</b>	<b>55,49</b>
Coulissant	1U	550	800	35	<b>755281</b>	<b>60,90</b>
Coulissant	1U	750	1000	35	<b>755282</b>	<b>68,79</b>

### Plateau fixe ou coulissant - 19"

- › Compatible baies DEXLAN (pas les coffrets)
- › Fixation sur l'intérieur des montants (voir illustration photo)
- › Largeur de fixation : 470 mm

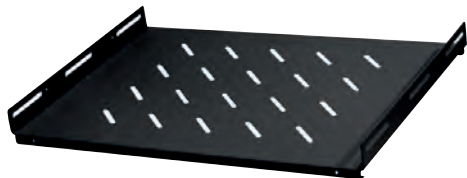

Réf. 755571



Réf. 755574

	HAUTEUR	PROFONDEUR (MM)	POUR BAIE DE PROFONDEUR (MM)	CHARGE	NOIR	PRIX DE VENTE (€ HT)
Fixe	-	350	600	60	<b>755570</b>	<b>27,49</b>
Fixe	-	450	600	60	<b>755571</b>	<b>38,90</b>
Fixe	-	550	800	60	<b>755572</b>	<b>51,59</b>
Fixe	-	750	1000	60	<b>755573</b>	<b>67,90</b>
Coulissant	-	350	600	60	<b>755574</b>	<b>67,90</b>
Coulissant	-	550	800	60	<b>755575</b>	<b>79,29</b>
Coulissant	-	710	1000	60	<b>755576</b>	<b>90,90</b>

# Accessoires baies et coffrets DEXLAN

# Dexlan

BAIES ET COFFRETS

## Plateau coulissant pour clavier - 19"



NOUVEAU 2021

**PENSEZ-V**

Retrouvez nos claviers compacts

Page : 349

	PROFONDEUR (MM)	POUR BAIE DE PROFONDEUR (MM)	RÉF.	PRIX DE VENTE (€ HT)
Plateau clavier	338	600	<b>755587</b>	<b>67,90</b>
Plateau clavier	538	800	<b>755588</b>	<b>79,29</b>
Plateau clavier	738	1000	<b>755589</b>	<b>102,29</b>

## Tiroir porte document 2U à serrure - 19"

NOUVEAU



NOUVEAU 2021

	PROFONDEUR (MM)	RÉF.	PRIX DE VENTE (€ HT)
Tiroir à documents	350	<b>755590</b>	<b>90,90</b>

## Panneau de gestion de câbles - 19" noir

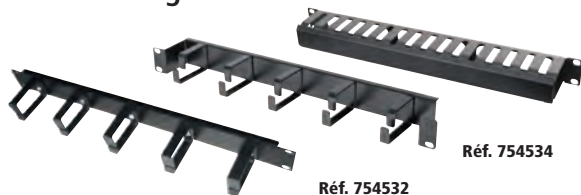

Réf. 754530

Réf. 754532

Réf. 754534

	HAUTEUR	RÉF.	PRIX DE VENTE (€ HT)
Plein - 5 anneaux	1U	<b>754530</b>	<b>23,09</b>
Plein - 5 anneaux	2U	<b>754536</b>	<b>29,69</b>
Ajouré - 5 anneaux	1U	<b>754533</b>	<b>24,29</b>
Décaissé - 5 anneaux	1U	<b>754532</b>	<b>24,59</b>
Avec couvercle	1U	<b>754534</b>	<b>27,09</b>
Avec couvercle	2U	<b>754535</b>	<b>41,49</b>

## Passage de câbles - 19" 1U noir



Réf. 754452

Réf. 754451

Réf. 754453

	RÉF.	PRIX DE VENTE (€ HT)
Brosse simple	<b>754452</b>	<b>23,90</b>
Brosse avec support	<b>754451</b>	<b>30,19</b>
Demi brosse	<b>754453</b>	<b>23,90</b>

## Panneau plein à visser 19" - noir

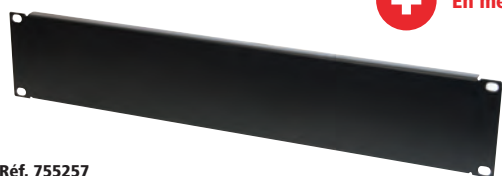

Réf. 755257

**+** En métal !

	HAUTEUR	RÉF.	PRIX DE VENTE (€ HT)
Panneau plein 19"	1U	<b>755256</b>	<b>15,19</b>
Panneau plein 19"	2U	<b>755257</b>	<b>19,99</b>
Panneau plein 19"	3U	<b>755258</b>	<b>28,99</b>
Panneau plein 19"	4U	<b>755259</b>	<b>32,19</b>

## Panneau plein à clipser 19" - noir



**+** En plastique !

	RÉF.	PRIX DE VENTE (€ HT)
Panneau plein à clipser noir - 19"	<b>755291</b>	<b>9,99</b>

## Support de câbles pour montage vertical / horizontal

- › Vendus en sachet de 10
- › Vis en option



Réf. 754543



Réf. 754545

	RÉF.	PRIX DE VENTE (€ HT)
Crochet 40 x 40 mm	<b>754543</b>	<b>4,90</b>
Crochet 40 x 80 mm	<b>754544</b>	<b>5,49</b>
Crochet 80 x 80 mm	<b>754545</b>	<b>7,49</b>

## Passes-câbles "brosse" pour toit de baie

NOUVEAU

Pour un passage de câbles en toute sécurité en limitant les entrées de poussière dans les équipements.



NOUVEAU 2021

	RÉF.	PRIX DE VENTE (€ HT)
Passes-câbles "brosse" pour toit de baie	<b>755612</b>	<b>19,49</b>

# Accessoires baies et coffrets DEXLAN

## Dexlan

### Ventilateur de toit

› Vis et cordon secteur fournis

**NOUVEAU**

**NOUVEAU**  
2021



Réf. 755605

	RÉF.	PRIX DE VENTE (€ HT)
1 ventilateur	755606	28,99
2 ventilateurs	755605	38,99

### Unité de ventilation - 19"

Equipé d'un thermostat pour piloter le déclenchement de la ventilation

**PENSEZ-Y**

Retrouvez nos cordons secteur

Page : 270

- › Compatible toutes baies réseau ou serveur
- › Installation droite sur les montants ou en rack 1U (option rack nécessaire)



**Thermostat intégré !**



Réf. 755286

	RÉF.	PRIX DE VENTE (€ HT)
Unité 19" 2 ventilateurs	755286	119,90
Option montage rack 2 ventilateurs	755288	4,29
Unité 19" 4 ventilateurs	755287	144,90
Option montage rack 4 ventilateurs	755289	8,39

### Kit de roulettes 100 / 250 Kg et pieds de stabilisation

**NOUVEAU**



Réf. 755599

Réf. 755597

	RÉF.	PRIX DE VENTE (€ HT)
Lot de 4 roulettes (2 avec frein, 2 sans) charge 100 Kg par roues	755597	33,90
Lot de 4 roulettes (2 avec frein, 2 sans) charge 250 Kg par roues	755596	38,99
Lot de 4 vérins pour baies ou coffrets compatibles	755599	10,90

### Set de vis avec écrous cages et kit de mise à la terre



	RÉF.	PRIX DE VENTE (€ HT)
Set de vis avec écrous cages (20 pcs)	755591	9,90
Set de vis avec écrous cages (50 pcs)	755592	19,90
Kit de mise à la terre	755618	7,90

### Kit d'accouplement pour baie SRV-800 Series



**Idéal pour un montage en "ferme" !**

**NOUVEAU**  
2021



	RÉF.	PRIX DE VENTE (€ HT)
Kit d'accouplement pour baie	755600	3,90

### Serrure avec clé pour panneau latéral

**NOUVEAU**  
2021



	RÉF.	PRIX DE VENTE (€ HT)
Serrure avec clé pour panneau latéral	755598	7,90

### Range documents A4 pour baie ou coffret



**En plastique à coller ou visser !**



	RÉF.	PRIX DE VENTE (€ HT)
Range documents en plastique	755285	9,90

### Éclairage rackable 19" 1U



**Interrupteur intégré !**



	RÉF.	PRIX DE VENTE (€ HT)
Éclairage rackable 19"	755290	37,90



## Baie réseau 19" gris titane

Destinée à recevoir des équipements réseau (switch, KVM, etc.) et des panneaux de brassage.

- › Porte avant : 1 porte en verre trempé avec serrure
- › Porte arrière : 1 porte en métal plein avec serrure
- › Panneaux latéraux : 2 panneaux amovibles avec verrous ¼ de tour
- › Montants 19" : 2 montants avant (avec passe-câbles sur baie 800 mm de large)
- › Toit : fourni, avec entrée de câbles
- › Plancher : vendu séparément
- › Emplacement ventilateur : 4 (600 mm de profondeur) ou 6 (≥ 800 mm de profondeur)
- › Ventilateurs vendus séparément
- › Charge utile max : 500 kg
- › Epaisseur cadre : 2 mm / porte et panneaux : 1 mm
- › 4 vérins inclus
- › Couleur : gris titane



Réf. 754852

HAUTEUR	HAUTEUR EXT. (MM)	PROFONDEUR EXT. (MM)	POIDS (KG)	RÉF.
<b>LARGEUR 600 MM</b>				
24U	1204	600	65	<b>754852</b>
24U	1204	800	74	<b>754855</b>
24U	1204	1000	80	<b>754858</b>
42U	2004	600	90	<b>754853</b>
42U	2004	800	106	<b>754856</b>
42U	2004	1000	116	<b>754859</b>
42U	2004	1200	128	<b>754861</b>
47U	2226	600	98	<b>754854</b>
47U	2226	800	117	<b>754857</b>
47U	2226	1000	122	<b>754860</b>
47U	2226	1200	144	<b>754862</b>
<b>LARGEUR 800 MM</b>				
42U	2004	800	125	<b>754865</b>
42U	2004	1000	138	<b>754866</b>

Consultez-nous



Ces baies réseau, supportant 500 kg, vous permettent l'intégration mixte de vos câblages, serveurs et onduleurs !

## Accessoire baie réseau et serveur



	RÉF.
<b>MONTANT 19" ARRIERE</b>	
Paire de montants 19" arrière - 24U	<b>754950</b>
Paire de montants 19" arrière - 42U	<b>754951</b>
Paire de montants 19" arrière - 47U	<b>754952</b>
<b>PLANCHER DE BAIE</b>	
Plancher avec balai passe-câbles, 600 x 600	<b>754964</b>
Plancher avec balai passe-câbles, 600 x 800	<b>754965</b>
Plancher avec balai passe-câbles, 600 x 1000	<b>754966</b>
Plancher avec balai passe-câbles, 800 x 800	<b>754969</b>
Plancher avec balai passe-câbles, 800 x 1000	<b>754970</b>
<b>REHAUSSE DE BAIE AVEC PASSE-CÂBLES SUR LES 4 FACES</b>	
Socle de baie 600 x 1000 hauteur 100 mm	<b>754960</b>
Socle de baie 600 x 800 hauteur 100 mm	<b>754962</b>
Socle de baie 600 x 600 hauteur 100 mm	<b>754963</b>
<b>ROULETTES LOURDE CHARGE</b>	
Supports + 4 roulettes pour baie de profondeur 1000	<b>754972</b>
Supports + 4 roulettes pour baie de profondeur 800	<b>754973</b>
Supports + 4 roulettes pour baie de profondeur 600	<b>754974</b>
<b>ENSEMBLE DE VENTILATEURS DE TOIT</b>	
4 ventilateurs pour toit de baie	<b>754958</b>
6 ventilateurs pour toit de baie	<b>754959</b>
<b>SOCLE ANTIBASCULEMENT POUR BAIE 1000 OU 1200 MM</b>	
Socle antibasculement, pour baie de profondeur 1000 mm	<b>754975</b>
Socle antibasculement, pour baie de profondeur 1200 mm	<b>754976</b>
<b>PLATEAU FIXE À MONTER SUR LES MONTANTS 19"</b>	
Plateau fixe (entraxe de 412) entre montants profondeur 429 mm	<b>754979</b>
Plateau fixe (entraxe de 512) entre montants profondeur 529 mm	<b>754980</b>
Plateau fixe (entraxe de 612) entre montants profondeur 629 mm	<b>754981</b>
<b>PLATEAU COULISSANT À FIXER SUR LES 4 MONTANTS DE 404 À 654 MM ENTRE MONTANTS</b>	
Tablette coulissante universelle 1U 19", charge 50 kg	<b>754982</b>
<b>AUTRES ACCESSOIRES</b>	
Balai passe-câbles de toit clipsable	<b>754983</b>
Lot de 25 vis M6 + 25 rond. et 25 écrous cage M6 à insertion rapide pour carré de 9,5 mm	<b>754977</b>
Thermostat, réglable de 0 à 60°C, en kit sans câblage	<b>754978</b>
Lot de 5 tresses de masse + visserie	<b>754956</b>
Kit serrure pour panneau latéral ou arrière	<b>754954</b>
Kit de 2 ventilateurs pour baie réseau ou serveur	<b>754957</b>

Consultez-nous

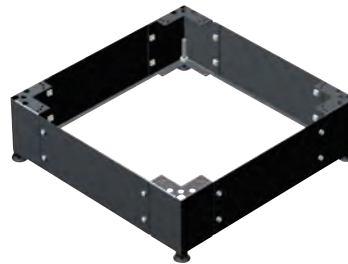

Réf. 754960



Réf. 754972

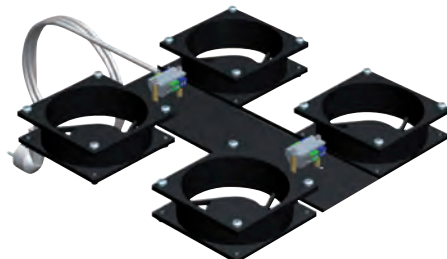

Réf. 754958



**PENSEZ-Y**

Retrouvez tous nos multiprises rackables

Page : 100



## Baie serveur 19" gris titane à configurer

### Personnalisez vos portes avant et arrière !

Ossature de baie serveur complète à équiper d'une porte avant et d'une porte arrière au choix.

- › Porte avant : vendue séparément
- › Porte arrière : vendue séparément
- › Panneaux latéraux : 2 panneaux amovibles avec verrous ¼ de tour
- › Montants 19" : 2 montants avant et 2 montants arrière
- › Toit : fourni, avec entrée de câbles
- › Plancher : vendu séparément
- › Emplacement ventilateur : 6 (ventilateurs vendus séparément)
- › Charge utile max : 700 kg
- › Epaisseur cadre : 2 mm / porte et panneaux : 1 mm
- › 4 vérins inclus
- › Couleur : gris titane

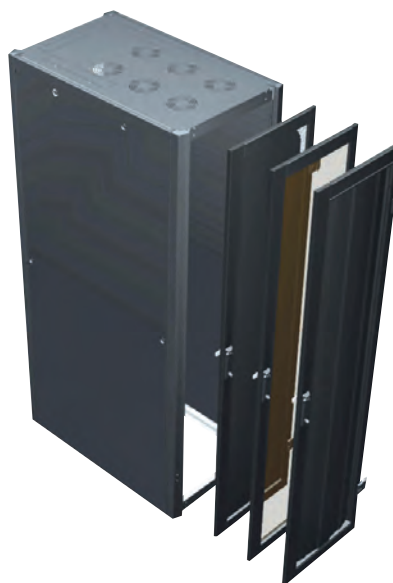

Réf. 754888

HAUTEUR	HAUTEUR EXT. (MM)	PROFONDEUR EXT. (MM)	POIDS (KG)	RÉF.
<b>LARGEUR 600 MM</b>				
24U	1204	1000	92	<b>754880</b>
42U	2004	1000	92	<b>754881</b>
42U	2004	1200	112	<b>754883</b>
47U	2226	1000	97	<b>754882</b>
<b>LARGEUR 800 MM</b>				
24U	1204	1000	81	<b>754885</b>
42U	2004	1000	108	<b>754886</b>
42U	2004	1200	128	<b>754888</b>
47U	2226	1000	114	<b>754887</b>
47U	2226	1200	134	<b>754889</b>



**Le sur-mesure pour vos baies serveur !**

🚚 Consultez-nous

## Choisissez vos portes avant et arrière

- › Porte équipée de serrure
- › Sens d'ouverture réversible
- › Taux de transparence : 84 % (nid d'abeille sur porte métal)
- › Couleur : gris titane



Réf. 755000  
porte verre



Réf. 755003  
porte tôle  
perforée



Réf. 755006  
porte double  
(saloon)

PORTE SIMPLE EN VERRE		
HAUTEUR	MONTAGE AVANT	MONTAGE ARRIÈRE
<b>POUR BAIE LARGEUR 600 MM</b>		
24U	<b>755000</b>	<b>755010</b>
42U	<b>755001</b>	<b>755011</b>
<b>POUR BAIE LARGEUR 800 MM</b>		
24U	<b>755019</b>	<b>755025</b>
42U	<b>755020</b>	<b>755026</b>
47U	<b>755021</b>	<b>755027</b>

PORTE SIMPLE EN TÔLE PERFORÉE		
HAUTEUR	MONTAGE AVANT	MONTAGE ARRIÈRE
<b>POUR BAIE LARGEUR 600 MM</b>		
24U	<b>755003</b>	<b>755013</b>
42U	<b>755004</b>	<b>755014</b>
47U	<b>755005</b>	<b>755015</b>
<b>POUR BAIE LARGEUR 800 MM</b>		
24U	<b>755022</b>	<b>755028</b>
42U	<b>755023</b>	<b>755029</b>
47U	<b>755024</b>	<b>755030</b>

PORTE DOUBLE EN TÔLE PERFORÉE (SALOON)		
HAUTEUR	MONTAGE AVANT	MONTAGE ARRIÈRE
<b>POUR BAIE LARGEUR 800 MM</b>		
24U	<b>755006</b>	<b>755016</b>
42U	<b>755007</b>	<b>755017</b>
47U	<b>755008</b>	<b>755018</b>

🚚 Consultez-nous

🚚 Consultez-nous

# Multiprises rackables

**PENSEZ-Y**

Retrouvez toutes nos multiprises rackables

Pages : 278 et 279

**4 positionnements!**

Placez les équerres selon vos besoins!

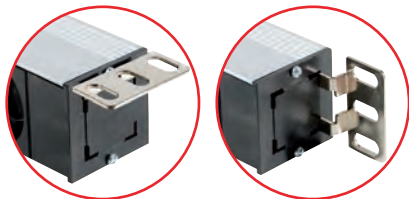

## Multiprise rackable pour baie et coffret

Optimisez le montage de vos multiprises !

- › Câble : H05VVF 3 x 1,5 mm<sup>2</sup>
- › Puissance : 16 A (sauf IEC C13 : 10 A)
- › Réf. 808896 : parasurtenseur 720 joules – type 3
- › Réf. 808912 / 808913 : disjoncteur magnéto-thermique 16 A
- › Bandeau aluminium
- › Equerres de fixation amovibles et orientables multipositions
- › Multiprise CEE 7/5 certifiée NF (voir tableau)

### PRISES CEE 7/5



**4 PRISES**

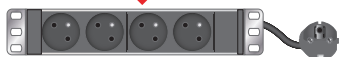

Réf. 808891

**8 PRISES**



Réf. 808899

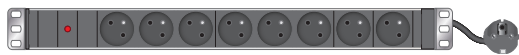

Réf. 808898

**9 PRISES**



Réf. 808911

**12 PRISES**

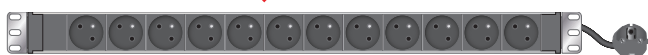

Réf. 808914

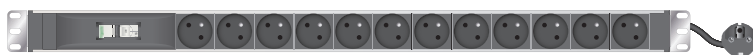

Réf. 808913

**6 PRISES**



Réf. 808892



Réf. 808893

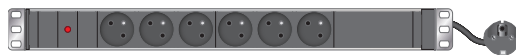

Réf. 808894



Réf. 808895



Réf. 808896

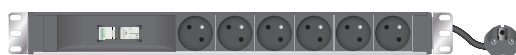

Réf. 808912



Protection par disjoncteur !

### PRISES IEC C13 ET C19

**6 PRISES**



Réf. 808900



Réf. 808904

**9 PRISES**



Réf. 808901

**12 PRISES**



Réf. 808902



Réf. 808903

**24 PRISES**



Réf. 808915

	PRISES	FICHE	CORDON	HAUTEUR	INTERRUPTEUR	VOYANT LED	PROTECTION	NORME	RÉF.	PRIX DE VENTE (€ HT)
Multiprise 10" horizontale	4 x CEE 7/5	CEE 7/7	2,3 m	1U	Non	Non	Non	NF	808891	26,29
Multiprise 19" horizontale	6 x CEE 7/5	IEC C14	2,3 m	1U	Non	Non	Non	-	808892	52,49
Multiprise 19" horizontale	6 x CEE 7/5	CEE 7/7	2,3 m	1U	Non	Non	Non	NF	808893	45,09
Multiprise 19" horizontale	6 x CEE 7/5	CEE 7/7	2,3 m	1U	Non	Oui	Non	NF	808894	51,59
Multiprise 19" horizontale	6 x CEE 7/5	CEE 7/7	2,3 m	1U	Oui	Oui	Non	NF	808895	51,69
Multiprise 19" horizontale	6 x CEE 7/5	CEE 7/7	2,3 m	1U	Oui	Oui	Parafoudre	NF	808896	71,99
Multiprise 19" horizontale	6 x CEE 7/5	CEE 7/7	2,3 m	1U	Non	Non	Disjoncteur 16A	-	808912	89,69
Multiprise 19" horizontale	8 x CEE 7/5	CEE 7/7	2,3 m	1U	Non	Non	Non	NF	808897	53,29
Multiprise 19" horizontale	8 x CEE 7/5	CEE 7/7	2,3 m	1U	Non	Oui	Non	NF	808898	59,69
Multiprise 19" horizontale	8 x CEE 7/5	CEE 7/7	2,3 m	1U	Oui	Oui	Non	NF	808899	59,69
Multiprise 19" horizontale	9 x CEE 7/5	IEC C20	2,5 m	1U	Non	Oui	Non	-	808911	75,00
Multiprise zéro U verticale	12 x CEE 7/5	CEE 7/7	2,3 m	14U	Non	Non	Non	-	808914	67,29
Multiprise zéro U verticale	12 x CEE 7/5	CEE 7/7	2,3 m	17U	Non	Non	Disjoncteur 16A	-	808913	107,99
Multiprise 19" horizontale	6 x IEC C13	IEC C14	2,3 m	1U	Non	Oui	Non	-	808900	57,45
Multiprise 19" horizontale	9 x IEC C13	IEC C14	2,3 m	1U	Non	Oui	Non	-	808901	75,90
Multiprise 19" horizontale	12 x IEC C13	IEC C14	2,3 m	1U	Non	Oui	Non	-	808902	80,29
Multiprise 19" horizontale	12 x IEC C13	IEC C14	2,3 m	1U	Oui	Oui	Fusible réarmable	-	808903	87,69
Multiprise zéro U verticale	24 x IEC C13	CEE 7/7	2,3 m	16U	Non	Non	Non	-	808915	81,05
Multiprise 19" horizontale	6 x IEC C19	IEC C20	2,3 m	1U	Non	Oui	Non	-	808904	130,79

# Panneaux de brassage équipés

## Panneau de brassage 8 ports à poser Mini panneau de brassage pour les petits réseaux !

CAT.  
**5e**

- › Nombre de ports : 8 ports RJ45
- › Catégorie : CAT. 5e STP
- › Dimensions : 4,5 x 16 x 11 cm
- › Raccordement : bloc 110 / krone
- › A poser ou à fixer au mur
- › Support arrière de câbles avec point de masse



	BLINDAGE	PORTS	RÉF.	PRIX DE VENTE (€ HT)
Mini panneau CAT. 5e à poser	STP	8	<b>907791</b>	<b>26,99</b>

## Panneau de brassage 8 ports 10'' Spécial mini coffret 10'' !

CAT.  
**6**

- › Nombre de ports : 8 ports RJ45
- › Catégorie : CAT. 6 STP
- › Format : rackable 10''
- › Hauteur : 1U
- › Raccordement : bloc 110 / krone
- › Support arrière de câbles avec tresse de masse



	HAUTEUR	BLINDAGE	PORTS	RÉF.	PRIX DE VENTE (€ HT)
Panneau CAT. 6 10''	1U	STP	8	<b>754720</b>	<b>27,79</b>

## Panneau de brassage éco Votre brassage à faible coût !

CAT.  
**5e**    CAT.  
**6**    CAT.  
**6A**

- › Nombre de ports : 16 ou 24 ports RJ45
- › Catégorie : CAT. 5e STP ou CAT. 6 STP ou CAT. 6A STP
- › Format : rackable 19''
- › Hauteur : 1U
- › Raccordement : bloc 110 / krone
- › Support arrière de câbles avec tresse de masse



**Face arrière !**



Réf. 257309



Réf. 257305



Réf. 257310

HAUTEUR	CATÉGORIE	BLINDAGE	PORTS	RÉF.	PRIX DE VENTE (€ HT)
1U	CAT. 6	STP	16	<b>257309</b>	<b>33,90</b>
1U	CAT. 5e	STP	24	<b>257305</b>	<b>39,39</b>
1U	CAT. 6	STP	24	<b>257310</b>	<b>40,59</b>
1U	CAT. 6A	STP	24	<b>257311</b>	<b>57,69</b>

## Panneau de brassage CAT. 5e Jusqu'à 48 ports en 1U !

- › Nombre de ports : 16, 24 ou 48 ports RJ45
- › Catégorie : CAT. 5e UTP ou CAT. 5e STP
- › Pour câble monobrin : AWG 22 à 26
- › Format : rackable 19''
- › Hauteur : 1U
- › Raccordement : bloc 110 / krone
- › Support arrière de câbles



**Face arrière !**



CAT.  
**5e**



Réf. 257160



Réf. 257240



Réf. 257241

HAUTEUR	CATÉGORIE	BLINDAGE	PORTS	RÉF.	PRIX DE VENTE (€ HT)
1U	CAT. 5e	UTP	16	<b>907911</b>	<b>23,00</b>
1U	CAT. 5e	UTP	24	<b>257020</b>	<b>26,39</b>
1U	CAT. 5e	STP	16	<b>257160</b>	<b>40,79</b>
1U	CAT. 5e	STP	24	<b>257240</b>	<b>54,90</b>
1U	CAT. 5e	STP	48	<b>257241</b>	<b>104,20</b>

# Panneaux de brassage équipés

**PENSEZ-Y**  
Retrouvez tous nos cordons patch  
Pages : 25 à 36



Réf. 257270



Réf. 257280



Réf. 257281

## Panneau de brassage CAT. 6

**Jusqu'à 48 ports en 1U !**

- › Nombre de ports : 16, 24 ou 48 ports RJ45
- › Catégorie : CAT. 6 UTP ou CAT. 6 STP
- › Pour câble monobrin : AWG 22 à 26
- › Format : rackable 19"
- › Hauteur : 1U ou 2U
- › Raccordement : bloc 110 / krone
- › Support arrière de câbles

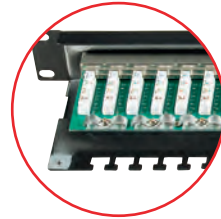

Face arrière !

HAUTEUR	CATÉGORIE	BLINDAGE	PORTS	RÉF.	PRIX DE VENTE (€ HT)
1U	CAT. 6	UTP	16	<b>257260</b>	<b>26,79</b>
1U	CAT. 6	UTP	24	<b>257250</b>	<b>33,49</b>
1U	CAT. 6	UTP	48	<b>257251</b>	<b>84,39</b>
1U	CAT. 6	STP	16	<b>257270</b>	<b>59,45</b>
1U	CAT. 6	STP	24	<b>257280</b>	<b>69,49</b>
1U	CAT. 6	STP	48	<b>257281</b>	<b>143,59</b>



Cache poussière sur chaque port !



## Panneau de brassage CAT. 6A

- › Nombre de ports : 24 ports RJ45
- › Catégorie : CAT. 6A STP
- › Pour câble monobrin : AWG 22 à 26
- › Format : rackable 19"
- › Hauteur : 1U
- › Raccordement : bloc 110 / krone
- › Support arrière de câbles
- › Cache poussière sur chaque port



Face arrière !

HAUTEUR	CATÉGORIE	BLINDAGE	PORTS	RÉF.	PRIX DE VENTE (€ HT)
1U	CAT. 6A	STP	24	<b>257019</b>	<b>91,59</b>



Cache poussière sur chaque port !



Réf. 258361

## Panneau de brassage 0,5U

**Economisez de la place pour vos brassages !**

- › Nombre de ports : 24 ports RJ45
- › Catégorie : CAT. 6 STP ou CAT. 6A STP
- › Pour câble monobrin : AWG 22 à 26
- › Format : rackable 19"
- › Hauteur : 0,5U
- › Raccordement : bloc 110 / krone
- › Support arrière de câbles
- › Cache poussière sur chaque port



Face arrière !

HAUTEUR	CATÉGORIE	BLINDAGE	PORTS	RÉF.	PRIX DE VENTE (€ HT)
0,5U	CAT. 6	STP	24	<b>258361</b>	<b>78,90</b>
0,5U	CAT. 6A	STP	24	<b>258362</b>	<b>72,19</b>

# Panneaux de brassage à équiper



## Cordon patch blindé rétractable CAT. 6 U/FTP snagless

### Solution de brassage tout-en-un ultra rapide !

Patchbox® Plus permet un brassage rapide et soigné, avec l'exacte longueur de cordon nécessaire ; et une maintenance 10x plus rapide qu'un brassage traditionnel. Déploiement ou démantèlement rapide des baies de brassage, présentation soignée du brassage, repérage facilité, flux d'air optimisé, et gain de place dans les baies.

- › Catégorie : CAT. 6 U/FTP plat PVC (100% testé ISO 11801 au Fluke)
- › Format : rackable 19"
- › Hauteur : 1U
- › Profondeur : 600 mm (Plus +) ou 365 mm (Plus 365)
- › Panneau équipé de 24 cassettes amovibles (1 cordon par cassette)
- › Plusieurs longueurs de cordons disponibles : 1,70 m (standard), 2,70 m (long range) ou 0,80m (Plus 365)
- › Jusqu'à 8 couleurs disponibles sur demande



	LONGUEUR	COULEUR	RÉF.	PRIX DE VENTE (€ HT)
PATCHBOX PLUS+, équipé de 24 cordons CAT. 6 STP	1,7 m	Gris	258161	479,00
PATCHBOX PLUS+, équipé de 24 cordons CAT. 6 STP	1,7 m	Blanc	258167	479,00
PATCHBOX PLUS 365, équipé de 24 cordons CAT. 6 STP	0,8 m	Gris	258162	399,00
PATCHBOX PLUS 365, équipé de 24 cordons CAT. 6 STP	0,8 m	Blanc	258168	399,00
Châssis PATCHBOX PLUS+ vide à équiper de cassettes	-	-	258163	99,00
Cassette PATCHBOX PLUS+, 1 cordon CAT. 6 STP	1,7 m	Vert	258181	16,50
Cassette PATCHBOX PLUS+, 1 cordon CAT. 6 STP	1,7 m	Bleu	258182	16,50
Cassette PATCHBOX PLUS+, 1 cordon CAT. 6 STP	1,7 m	Jaune	258183	16,50
Cassette PATCHBOX PLUS+, 1 cordon CAT. 6 STP	1,7 m	Rouge	258185	16,50
Support de câble PATCHCATCH pour panneau 19" 1U (lot de 4 pcs)	-	-	754841	11,00

## Dexlan

### Panneau de brassage à équiper

#### Personnalisez vos panneaux en toute liberté !

Les panneaux de brassage à équiper peuvent recevoir des embases noyaux RJ45 de toutes catégories. Les emplacements libres sont au format keystone et les versions blindées STP assurent la continuité de la masse, grâce à un panneau de doublage arrière et à une tresse de masse fournie.

- › Nombre d'emplacements : 12 à 48 emplacements keystone
- › Blindage : UTP ou STP (voir tableau)
- › Format : rackable 10" ou 19"
- › Hauteur : 1U
- › Panneau Réf. 258156 certifié DELTA



#### Doublage arrière blindé !

	HAUTEUR	LARGEUR	BLINDAGE	EMPLACEMENTS	COULEUR	RÉF.	PRIX DE VENTE (€ HT)
Panneau vide à équiper	1U	19"	UTP	16	Noir	258151	10,69
Panneau vide à équiper	1U	19"	STP	16	Noir	258155	12,49
Panneau vide à équiper	1U	19"	UTP	24	Noir	258152	10,79
Panneau vide à équiper	1U	19"	STP	24	Noir	258156	13,90
Panneau vide à équiper	1U	19"	STP	48	Noir	908080	33,69
Panneau vide à équiper	1U	10"	UTP	12	Noir	754715	3,99



Réf. 258156



Réf. 754715

### Panneau de brassage modulaire à équiper

#### Flexibilité totale pour combiner câblage cuivre et fibre optique !

- › Nombre de cassettes : jusqu'à 3 cassettes de 8 emplacements pour keystone RJ45, jusqu'à 6 cassettes de 12 emplacements pour traversées LC duplex ou SC simplex
- › Nombre de ports : jusqu'à 24 keystone RJ45, jusqu'à 72 LC duplex ou 144 LC simplex ou 72 SC simplex
- › Cassettes à verrouillage rapide
- › Format : rackable 19"
- › Hauteur : 1U
- › Passe-câbles avant, avec couvercle transparent
- › Support arrière de câbles

Réf. 258171

Réf. 258172

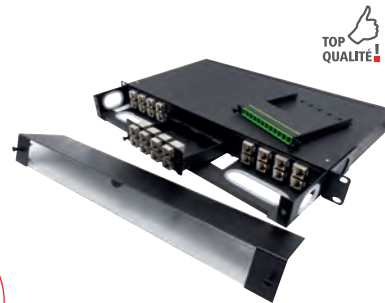

	HAUTEUR	LARGEUR	EMPLACEMENTS	COULEUR	RÉF.	PRIX DE VENTE (€ HT)
Panneau vide à équiper de cassettes	1U	19"	-	Noir	258171	33,39
Cassette 8 emplacements keystone	1U	-	8	Noir	258172	9,19
Cassette 12 emplacements traversées optiques	0,5U	-	12	Noir	258173	9,19
Façade panneau plein	1U	-	-	Noir	258174	1,99
Façade panneau plein	0,5U	-	-	Noir	258175	1,99
Embase noyau RJ45 CAT. 6A blindée pour Réf. 258172	-	-	-	-	272925	8,29
Embase noyau RJ45 CAT. 6 blindée pour Réf. 258172	-	-	-	-	272928	7,19
Traversée duplex monomode LC/LC pour Réf. 258173	-	-	-	Bleu	395202	2,49
Traversée duplex multimode LC/LC pour Réf. 258173	-	-	-	Gris	395203	2,49
Traversée simplex monomode SC/SC pour Réf. 258173	-	-	-	Bleu	395204	0,99
Traversée simplex multimode SC/SC pour Réf. 258173	-	-	-	Gris	395205	0,99



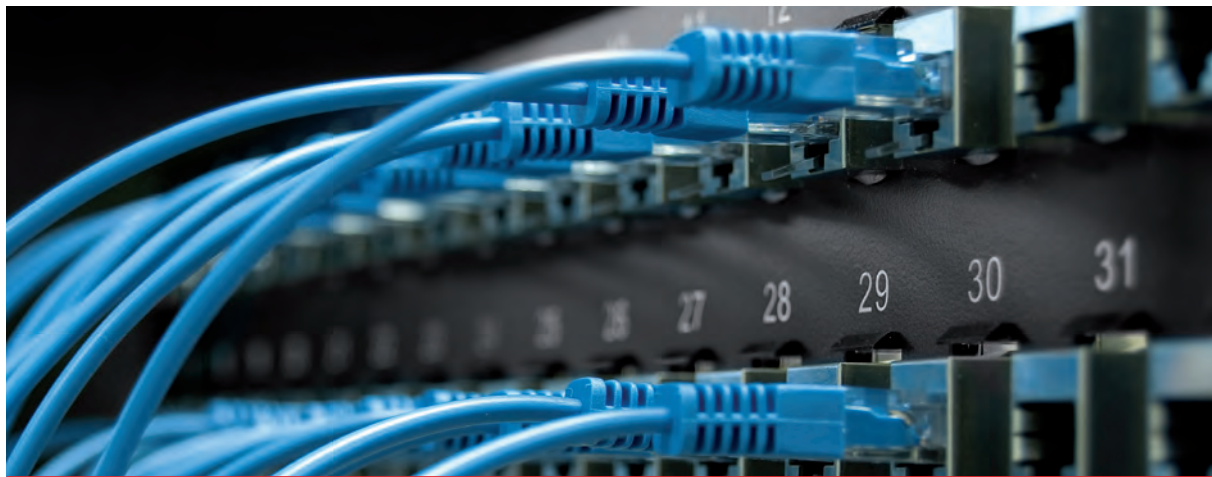

## Composez vous-même vos panneaux de brassage RJ45

CAT. **5e**   CAT. **6**   CAT. **6A**

Réf. 908050      Réf. 272885

**Panneau de brassage 16 ports RJ45 CAT. 6 blindé**

Réf. 908060      Réf. 272885

**Panneau de brassage 24 ports RJ45 CAT. 6 blindé**

Réf. 908070      Réf. 272885

**Panneau de brassage 32 ports RJ45 CAT. 6 blindé**

**PENSEZ-Y**  
Retrouvez toutes nos  
embases noyaux RJ45

Page : 51

	HAUTEUR	EMPLACEMENTS	RÉF.	PRIX DE VENTE (€ HT)
Panneau de brassage à équiper	1U	16 ports	<b>908050</b>	<b>4,51</b>
Panneau de brassage à équiper	2U	24 ports	<b>908060</b>	<b>6,98</b>
Panneau de brassage à équiper	2U	32 ports	<b>908070</b>	<b>7,14</b>
Embasse noyau RJ45 CAT. 6A blindé			<b>272928</b>	<b>6,83</b>
Embasse noyau RJ45 CAT. 6 blindé			<b>272885</b>	<b>4,79</b>
Embasse noyau RJ45 CAT. 6 non blindé			<b>272870</b>	<b>2,21</b>
Embasse noyau RJ45 CAT. 5e blindé			<b>272882</b>	<b>2,95</b>
Embasse noyau RJ45 CAT. 5e non blindé			<b>272881</b>	<b>1,90</b>

## Collier serre-câbles

Organisez rapidement tous vos câblages !

- › 850 colliers :
- 100 colliers 100 x 2,7 mm de 5 couleurs (blanc, bleu, rouge, vert, jaune)
- 300 colliers 200 x 4,7 mm blanc
- 50 colliers 280 x 4,7 mm blanc



	RÉF.	PRIX DE VENTE (€ HT)
Boîte de 850 colliers serre-câbles	<b>629163</b>	<b>41,99</b>

## Dexlan

### Bague de repérage

#### Identifiez vos câbles !

- › Réf. 753502 et Réf. 753503 : bagues numérotées de 0 à 9 ; 1 couleur par bague ; 10 pièces par couleur
- › Autres références : bague d'un seul numéro ; 1 couleur par bague ; 100 pièces
- › Compatibilité : manchon cordon patch, manchon jarretière fibre optique
- › Conditionnement : sachet de 100 pièces



DIAMÈTRE	COULEUR	RÉF.	PRIX DE VENTE (€ HT)
SACHET DE 100 PCS - 10 PCS PAR COULEUR			
6 mm	n° 0 à 9	<b>753502</b>	<b>11,54</b>
8 mm	n° 0 à 9	<b>753503</b>	<b>12,27</b>
SACHET DE 100 PCS - 1 COULEUR			
6 mm	n°0	<b>753470</b>	<b>11,54</b>
6 mm	n° 1	<b>753471</b>	<b>11,54</b>
6 mm	n° 2	<b>753472</b>	<b>11,54</b>
6 mm	n° 3	<b>753473</b>	<b>11,54</b>
6 mm	n° 4	<b>753474</b>	<b>11,54</b>
6 mm	n° 5	<b>753475</b>	<b>11,54</b>
6 mm	n° 6	<b>753476</b>	<b>11,54</b>
6 mm	n° 7	<b>753477</b>	<b>11,54</b>
6 mm	n° 8	<b>753478</b>	<b>11,54</b>
6 mm	n° 9	<b>753479</b>	<b>11,54</b>
8 mm	n°0	<b>753480</b>	<b>11,54</b>
8 mm	n° 1	<b>753481</b>	<b>11,54</b>
8 mm	n° 2	<b>753482</b>	<b>11,54</b>
8 mm	n° 3	<b>753483</b>	<b>11,54</b>
8 mm	n° 4	<b>753484</b>	<b>11,54</b>
8 mm	n° 5	<b>753485</b>	<b>11,54</b>
8 mm	n° 6	<b>753486</b>	<b>11,54</b>
8 mm	n° 7	<b>753487</b>	<b>11,54</b>
8 mm	n° 8	<b>753488</b>	<b>11,54</b>
8 mm	n° 9	<b>753489</b>	<b>11,54</b>

### Collier serre-câbles

#### Pour tenir en place vos torons de câbles !

- › Collier serre-câbles : couleur blanc



Réf. 812120

	DIMENSIONS	QUANTITÉ	RÉF.	PRIX DE VENTE (€ HT)
Collier serre-câbles	98 x 2,5 mm	100	<b>629111</b>	<b>6,29</b>
Collier serre-câbles	98 x 2,5 mm	1000	<b>180160</b>	<b>37,05</b>
Collier serre-câbles	200 x 2,6 mm	100	<b>629121</b>	<b>9,75</b>
Collier serre-câbles	140 x 3,6 mm	100	<b>629131</b>	<b>8,07</b>
Collier serre-câbles	150 x 3,6 mm	500	<b>180150</b>	<b>36,53</b>
Collier serre-câbles	200 x 4,8 mm	100	<b>629151</b>	<b>14,39</b>
Collier serre-câbles	290 x 4,8 mm	100	<b>629161</b>	<b>24,14</b>
Pince de serrage pour collier de 2 à 6,2 mm			<b>812120</b>	<b>80,21</b>

### Collier serre-câbles avec porte-étiquette

#### Pour documenter tous vos câbles !

- › Collier serre-câbles : couleur blanc

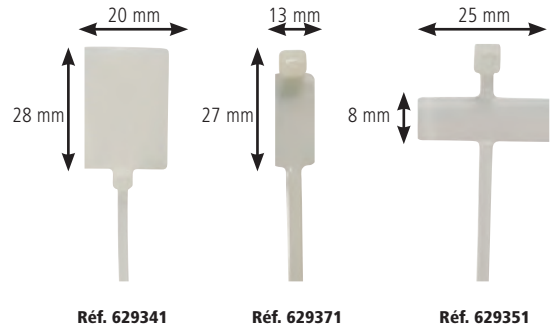

DIMENSIONS ÉTIQUETTE	DIMENSIONS COLLIER	QUANTITÉ	RÉF.	PRIX DE VENTE (€ HT)
28 x 20 mm	100 x 2 mm	10	<b>629341</b>	<b>2,29</b>
27 x 13 mm	100 x 2 mm	10	<b>629371</b>	<b>7,09</b>
28 x 10 mm	180 x 3 mm	100	<b>180170</b>	<b>51,20</b>
8 x 25 mm	100 x 2 mm	10	<b>629351</b>	<b>1,89</b>

### Collier serre-câbles nylon 66

- › Collier serre-câbles : couleur noire
- › Matière : nylon 66, résistant aux UV
- › Température : -40° C à +70° C
- › Conditionnement : sachet de 100 pcs

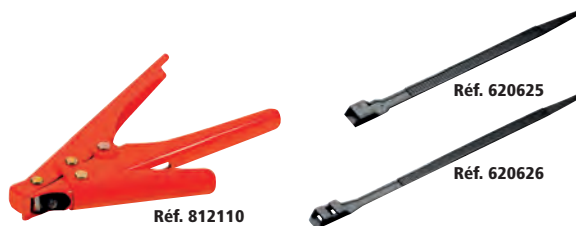

	DIMENSIONS	QUANTITÉ	RÉF.	PRIX DE VENTE (€ HT)
Collier	180 x 9 mm	100	<b>620625</b>	<b>10,37</b>
Collier	235 x 9 mm	100	<b>620626</b>	<b>12,80</b>
Pince pour collier	-	-	<b>812110</b>	<b>31,70</b>

### Embase adhésive pour collier serre-câbles

- › Dimensions : 29 x 29 mm
- › Compatibilité : pour collier serre-câbles largeur 6 mm max
- › Fixation : par adhésif ou vis, non fourni
- › Conditionnement : sachet de 100 pcs

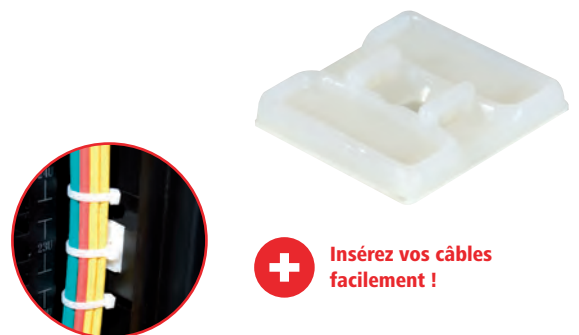

**+** Insérez vos câbles facilement !

	RÉF.	PRIX DE VENTE (€ HT)
Embase adhésive pour collier serre-câbles	<b>629162</b>	<b>17,42</b>

# Accessoires de câblage

## Passage plancher souple

**Protégez vos câbles contre l'écrasement !**

- › Nombre de câbles protégés : de 3 à 6 câbles Ø 6 mm (voir tableau)
- › Fixation : adhésif double-face fourni
- › Matière : PVC souple gris ou noir



Réf. 753700



Réf. 753640

	CAPACITÉ	LONGUEUR	LARGEUR	COULEUR	RÉF.	PRIX DE VENTE (€ HT)
Passage plancher souple	3 câbles	1,8 m	53 mm	Gris	<b>753640</b>	<b>31,69</b>
Passage plancher souple	5 câbles	1,8 m	77 mm	Gris	<b>753650</b>	<b>36,99</b>
Passage plancher souple	6 câbles	1,5 m	83 mm	Gris	<b>753700</b>	<b>29,99</b>
Passage plancher souple	6 câbles	1,5 m	83 mm	Noir	<b>753705</b>	<b>29,99</b>
Passage plancher souple	6 câbles	3,0 m	83 mm	Gris	<b>753710</b>	<b>46,99</b>
Passage plancher souple	6 câbles	3,0 m	83 mm	Noir	<b>753715</b>	<b>46,99</b>

## Passage plancher rigide

**Protégez vos câbles au sol !**

- › Nombre de câbles protégés : de 5 à 12 câbles Ø 6 mm (voir tableau)
- › Fixation : adhésif double-face vendu séparément
- › Matière : PVC rigide gris

Réf. 753347

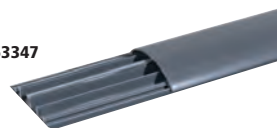

	CAPACITÉ	LONGUEUR	LARGEUR	RÉF.	PRIX DE VENTE (€ HT)
Passage plancher rigide	8 câbles	1,0 m	70 mm	<b>753340</b>	<b>20,09</b>
Raccord pour Réf. 753340				<b>753341</b>	<b>21,90</b>
Passage plancher rigide	5 câbles	2,0 m	75 mm	<b>753347</b>	<b>21,49</b>
Passage plancher rigide	12 câbles	1,0 m	90 mm	<b>753342</b>	<b>25,39</b>
Raccord pour Réf. 753342				<b>753343</b>	<b>25,39</b>
Adhésif double-face	-	50,0 m	-	<b>753326</b>	<b>34,59</b>

## Gaine wrap à fermeture auto-agrippante

**Ajoutez ou retirez facilement des câbles grâce à la fermeture Velcro !**

- › Gaine tressée extensible et ultra-flexible
- › Diamètre : jusqu'à 5 cm
- › Longueur : 1 m
- › Fermeture Velcro robuste, sur toute la longueur
- › Sans halogène
- › Usage industriel ou tertiaire
- › Résiste aux coupures et abrasions
- › Résiste aux produits chimiques et dissolvants



	LONGUEUR	RÉF.	PRIX DE VENTE (€ HT)
Gaine wrap à fermeture auto-agrippante	1,0 m	<b>903641</b>	<b>52,39</b>

## Gaine wrap extensible

**Ideal pour vos frettes et torons de câbles !**

- › Gaine tressée extensible et ultra-flexible
- › Diamètre : Réf. 903644 à vide 2 cm, chargée jusqu'à 4,5 cm  
Réf. 903645 à vide 4 cm, chargée jusqu'à 7 cm
- › Longueur découpable
- › Usage industriel ou tertiaire
- › Résiste aux coupures et abrasions
- › Résiste aux produits chimiques et dissolvants

Réf. 903644



	LONGUEUR	LARGEUR	RÉF.	PRIX DE VENTE (€ HT)
Gaine wrap extensible	25,0 m	2,0 cm	<b>903644</b>	<b>26,49</b>
Gaine wrap extensible	25,0 m	4,0 cm	<b>903645</b>	<b>48,09</b>

## Guide-câbles à anneaux

**Pour un bureau parfaitement organisé !**



- › Longueur : ajustable tous les 5 cm (voir tableau)
- › Nombre de câbles : jusqu'à 28 câbles Ø 7 mm ou 100 câbles Ø 3 mm
- › Plateau d'appui au sol lesté
- › Diamètre du guide-câbles : 65 mm



Réf. 167096

## dataflex

	CAPACITÉ	LONGUEUR	COULEUR	RÉF.	PRIX DE VENTE (€ HT)
Guide-câbles à anneaux	28 câbles	82 cm	Argent	<b>167096</b>	<b>43,09</b>
Guide-câbles à anneaux	28 câbles	127 cm	Argent	<b>167388</b>	<b>66,69</b>
Guide-câbles à anneaux	28 câbles	82 cm	Transparent	<b>167427</b>	<b>42,12</b>
Guide-câbles à anneaux	28 câbles	82 cm	Noir	<b>167428</b>	<b>42,12</b>

## Organisateur de câbles

**L'autre façon de ranger son bureau !**

- › Nombre de câbles protégés : jusqu'à 6 câbles Ø 7 mm
- › Diamètre : 25 mm
- › Longueur : 20 m, recoupable
- › Outil de pose vendu séparément Réf. 167095



**Insérez vos câbles facilement avec l'outil de pose !**



Réf. 167087

## dataflex

	LONGUEUR	COULEUR	RÉF.	PRIX DE VENTE (€ HT)
Organisateur de câbles	20,0 m	Blanc	<b>167420</b>	<b>101,99</b>
Organisateur de câbles	20,0 m	Argent	<b>167087</b>	<b>101,99</b>
Organisateur de câbles	20,0 m	Noir	<b>167002</b>	<b>101,99</b>
Outil de pose	-	-	<b>167095</b>	<b>3,99</b>

## Anneau guide-câbles pour panneau 1U

- › Hauteur : 1U
- › Compatibilité : pour panneau 10'' ou 19''
- › Conditionnement : sachet de 4 pcs



	RÉF.	PRIX DE VENTE (€ HT)
Anneau guide-câbles pour panneau 1U	<b>754841</b>	<b>11,00</b>

## Anneau guide-câbles pour baie et coffret

- › Dimensions : 80 x 40 mm (Réf. 258611), 120 x 60 mm (Réf. 258655)
- › Fixation : par adhésif ou vis (non fourni)



	RÉF.	PRIX DE VENTE (€ HT)
Anneau guide-câbles pour baie et coffret	<b>258611</b>	<b>5,29</b>
Anneau guide-câbles pour baie et coffret	<b>258655</b>	<b>6,29</b>

# Accessoires de câblage

## Anneau serre-câbles adhésif

**Instantané et ajustable !**

- › Ajustable à différents diamètres
- › Fixation : adhésif double-face fourni
- › Conditionnement : sachet de 100 pcs



Réf. 629031

	DIAMÈTRE	QUANTITÉ	RÉF.	PRIX DE VENTE (€ HT)
Anneau serre-câbles	7,9 à 10,3 mm	100	629011	31,19
Anneau serre-câbles	11,9 à 14,3 mm	100	629021	32,49
Anneau serre-câbles	14,7 à 19,1 mm	100	629031	40,39
Anneau serre-câbles	22,2 à 25,4 mm	100	629041	50,09

## Guide-câbles vagues

**Regroupez facilement vos câbles !**

- › Nombre de câbles : jusqu'à 10 câbles Ø 7 mm ou 50 câbles Ø 3 mm
- › Perçage pour éventuelle fixation sous un bureau
- › Dimensions : 138 x 66 mm
- › Conditionnement : sachet de 2

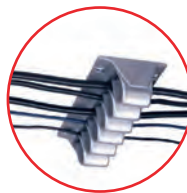

Réf. 167430

## dataflex

	CAPACITÉ	COULEUR	RÉF.	PRIX DE VENTE (€ HT)
Guide-câbles vagues (lot de 2)	10 câbles	Argent	167430	25,99
Guide-câbles vagues (lot de 2)	10 câbles	Noir	167431	25,99

## Lien auto-agrippant ID-SCRATCH

**Attache – Détachez – Rattachez facilement vos câbles !**

- › Bande auto-agrippante pré-découpée tous les 3 cm
- › Se découpe à la main sans outil
- › Largeur : 20 mm
- › Résistance : jusqu'à 10 kg de traction
- › Conserve un fort pouvoir d'accroche



Se découpe à la main tous les 3 cm !



	COULEUR	RÉF.	PRIX DE VENTE (€ HT)
DEVIDOIR DE 2,5 M			
Dévidoir	Violet	845122	6,25
Dévidoir	Vert	845121	6,25
Dévidoir	Orange	845123	6,25
Dévidoir	Noir	845120	6,29
ROULEAU DE RECHARGE DE 2,5 M			
Rouleau (lot de 2 pcs)	Violet	845126	8,59
Rouleau (lot de 2 pcs)	Vert	845125	8,59
Rouleau (lot de 2 pcs)	Orange	845127	8,57
Rouleau (lot de 2 pcs)	Noir	845124	8,59



Réf. 845126



Réf. 845122



Réf. 845125



Réf. 845121



Réf. 845127



Réf. 845123



Réf. 845124



Réf. 845120

## Lien auto-agrippant

**Maintenez vos faisceaux de câbles en toute sécurité !**

- › Fixation et démontage rapides
- › Largeur : 16 mm
- › Longueur : 21 ou 31 cm
- › Existe en noir ou en 5 couleurs

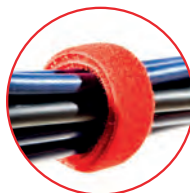

Réf. 629160

Réf. 629164

	LONGUEUR	LARGEUR	QUANTITÉ	RÉF.	PRIX DE VENTE (€ HT)
Lien auto-agrippant 5 coul.	21 cm	16 mm	15	629160	8,29
Lien auto-agrippant noir	21 cm	16 mm	20	629164	12,69
Lien auto-agrippant noir	21 cm	16 mm	50	629165	33,59
Lien auto-agrippant noir	31 cm	16 mm	20	629166	16,99

## Lien auto-agrippant

**Attachez facilement vos câbles !**

- › Fixation et démontage rapides
- › Largeur : 9, 15, 16 ou 20 mm
- › Longueur : 10 ou 20 m
- › Couleur : noir, bleu ou rouge



Réf. 629431

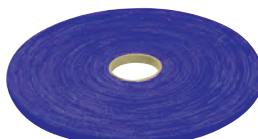

Réf. 629433



Réf. 629435

	LONGUEUR	LARGEUR	COULEUR	RÉF.	PRIX DE VENTE (€ HT)
Lien auto-agrippant	10,0 m	15 mm	Noir	629445	14,90
Lien auto-agrippant	10,0 m	20 mm	Noir	629446	19,90
Lien auto-agrippant	20,0 m	9 mm	Noir	629431	39,99
Lien auto-agrippant	20,0 m	9 mm	Noir	629432	55,54
Lien auto-agrippant	20,0 m	9 mm	Bleu	629433	39,99
Lien auto-agrippant	20,0 m	16 mm	Bleu	629434	55,54
Lien auto-agrippant	20,0 m	9 mm	Rouge	629435	39,99
Lien auto-agrippant	20,0 m	16 mm	Rouge	629436	55,54





# Solutions réseau actif

Réseau WiFi	109
Réseau filaire	121
KVM	155



Répéteurs

Page 111

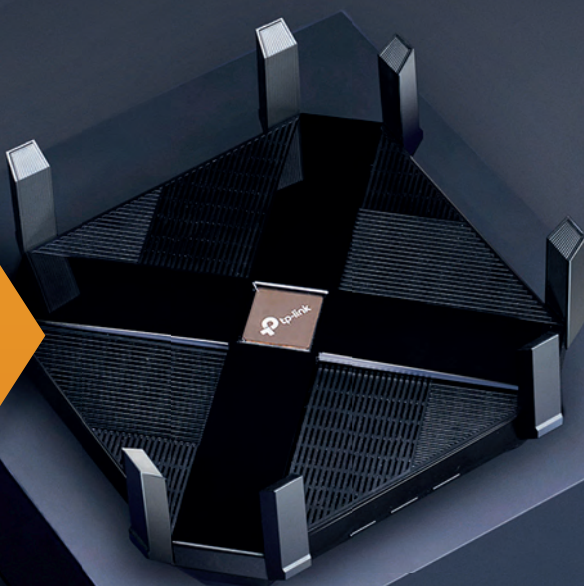



# Réseau WiFi

Clés USB et cartes PCIe WiFi	110
Répéteurs WiFi	111
Points d'accès WiFi	112
Modems WiFi VDSL / ADSL / 4G LTE	113
Routeurs WiFi	114
WiFi antennes et cordons	115
HotSpot WiFi d'extérieur	116
WiFi intérieur et extérieur	117
Solutions WiFi centralisées TP-Link	118
WiFi EnGenius centralisé ou cloud	119
Transmission IP sans fil Fluidmesh	120



**Routeurs**

**Page 114**



**Point d'accès**

**Page 112**



**WiFi intérieur**

**Page 117**

# Clés USB et cartes PCIe WiFi

## CLÉS WIFI - DUAL-BAND AC - TRÈS HAUT DÉBIT

			
<b>Dexlan</b>	<b>Dexlan</b>	<b>tp-link</b>	<b>NETGEAR</b>
<b>PLUS PRODUIT</b> MODELE STANDARD PILOTES	<b>WiFi 5 en USB 3.0 !</b> DX-W5U1200 AC 1200 Windows Mac LINUX	<b>AC1300 et antenne booster !</b> DX-W5U13XT AC 1300 Windows Mac LINUX	<b>WiFi 5 Max !</b> Archer T9UH AC 1900 Windows Mac
REF. <b>310200</b>	REF. <b>310210</b>	REF. <b>305790</b>	REF. <b>308627</b>





## CLÉS WIFI - N300 JUSQU'À AC1200 - HAUT DÉBIT

				
<b>stonet</b>	<b>tp-link</b>	<b>stonet</b>	<b>tp-link</b>	<b>NETGEAR</b>
<b>PLUS PRODUIT</b> MODELE STANDARD PILOTES	<b>WiFi 5 1er prix !</b> WF2180 AC 600 Windows Mac LINUX	<b>AC600 et antenne pivotante !</b> T2U Plus AC 600 Windows Mac	<b>WiFi 5 - Mini Prix !</b> WF2123 N 300 Windows Mac LINUX	<b>Clé USB 3.0 !</b> Archer T4U AC 1300 Windows Mac
REF. <b>472180</b>	REF. <b>305732</b>	REF. <b>472123</b>	REF. <b>305740</b>	REF. <b>302883</b>







**netis**  
devient  
**stonet**

## CLÉS ET ANTENNE USB WIFI

			
<b>stonet</b>	<b>tp-link</b>	<b>tp-link</b>	<b>tp-link</b>
<b>PLUS PRODUIT</b> MODELE PILOTES	<b>Taille Nano avec bouton WPS !</b> WF2120 Windows Mac LINUX	<b>Taille ultra compacte !</b> TL-WN725N Windows Mac LINUX	<b>Haute vitesse et 500 mW !</b> TL-WN8200ND Windows
REF. <b>472120</b>	REF. <b>302725</b>	REF. <b>302802</b>	REF. <b>302822</b>

## CARTES INTERNES WIFI PCI-EXPRESS

				
<b>stonet</b>	<b>tp-link</b>	<b>tp-link</b>	<b>stonet</b>	<b>tp-link</b>
<b>PLUS PRODUIT</b> FACTEUR DE FORME MODELE VITESSE MAX PILOTES	<b>WiFi 6 et Bluetooth 5 !</b> Standard Stonet F1 AX 3000Mbps Windows	<b>Le WiFi AC en 900 + 400 !</b> Standard Archer T6E 1300 Mbps Windows	<b>La première MiMo en PCIe !</b> Standard TL-WN881ND 300 Mbps Windows LINUX	<b>Antennes puissantes 5 dBi !</b> Standard WF-2113 300 Mbps Windows
REF. <b>473000</b>	REF. <b>305160</b>	REF. <b>302881</b>	REF. <b>472113</b>	REF. <b>302781</b>

## RÉPÉTEURS WIFI TRI-BAND AC



**NETGEAR**



**NETGEAR**



**tp-link**

PLUS PRODUIT	<b>Premier répéteur en WiFi AX 6ème génération</b>	<b>Le répéteur 0% de perte !</b>	<b>Le 1er prix des répéteurs WiFi 6</b>
MODÈLE	EAX80 Mesh Nighthawk AX 6000	EX8000 Nighthawk X6S	RE505X
FORMAT	Boîtier vertical	Boîtier vertical	Boîtier mural
TYPE WIFI	802.11ax – 1.2 Gb en 2.4 GHz / 4.8 Gb en 5 GHz	Tri-band AC3000 Mbps MESH	WiFi 6 AX1500
FONCTIONS PLUS	Switch 4P Gigabit + partage USB 3.0	Switch 4P Gigabit + partage USB 2.0	Évolutif vers système MESH
REF.	<b>308669</b>	<b>308668</b>	<b>305501</b>

## RÉPÉTEURS WIFI DUAL-BAND AC



**tp-link**



**NETGEAR**



**tp-link**



**NETGEAR**

PLUS PRODUIT	<b>Le Gigabit WiFi sur prise murale !</b>	<b>Avec port USB 3.0 DLNA !</b>	<b>Installation assistée par smartphone !</b>	<b>AC1200 avec prise gigogne !</b>
MODÈLE	RE450	EX7000 Nighthawk	RS650	EX6130
FORMAT	Boîtier sur prise + 3 antennes externes	Boîtier desktop + vertical	Boîtier sur prise + 4 antennes externes	Boîtier sur prise + 2 antennes externes
TYPE WIFI	Dual-band AC1750 Mbps	Dual-band AC1900 Mbps	AC2600	Dual-band AC1200 Mbps
FONCTIONS PLUS	Voyant détecteur WiFi intégré	Partage disque dur multimédia	NU-MIMO plus d'appareils simultanés	Prise électrique Mâle / Femelle
REF.	<b>307450</b>	<b>308663</b>	<b>307465</b>	<b>302878</b>



**tp-link**



**NETGEAR**



**tp-link**



**tp-link**

PLUS PRODUIT	<b>Avec port RJ45 Gigabit !</b>	<b>Le plus compact des répéteurs AC !</b>	<b>Le 1er prix des répéteurs WiFi AC</b>	<b>Le répéteur longue portée !</b>
MODÈLE	RE360	EX3700	RE200	RE305
FORMAT	Boîtier sur prise gigogne	Boîtier sur prises + 2 antennes externes	Boîtier mural	Boîtier sur prise + 2 antennes externes
TYPE WIFI	Dual-band AC1200 Mbps	Dual-band AC750 Mbps	WiFi 5 AC750	Dual-band AC1200 Mbps
FONCTIONS PLUS	Antenne design repliable	Bouton WiFi marche / arrêt	Installation assistée par Smartphone	Mode répéteur ou point d'accès
REF.	<b>307436</b>	<b>302856</b>	<b>305200</b>	<b>305305</b>

## RÉPÉTEURS WIFI N



**stonet**



**tp-link**



**tp-link**

PLUS PRODUIT	<b>Le meilleur prix !</b>	<b>Avec prise Gigogne !</b>	<b>Le plus vendu des répéteurs WiFi</b>
MODÈLE	E1+	TL-WA855RE	TL-WA855RE
FORMAT	Boîtier compact spécial multiprises	Boîtier sur prise + 2 antennes externes	Boîtier mural
TYPE WIFI	N300 Mbps 2,4 GHz	N300 Mbps 2,4 GHz	WiFi 4 N300
FONCTIONS PLUS	Recopie le nom du réseau WiFi (SSID)	-	Installation assistée par Smartphone
REF.	<b>472200</b>	<b>302838</b>	<b>302836</b>

# Points d'accès WiFi

## POINTS D'ACCÈS WIFI DUAL-BAND AC

Existe en pack de 3  
Réf. 305511



PLUS PRODUIT	<b>Le plus rapide du moment !</b>	<b>Portail captif intégré</b>	<b>Centralisable par Cloud</b>	<b>Le plus économique</b>	<b>Dual-band et PoE 15 W seulement !</b>
MODÈLE	EAP660 HD	WAP571	EAP265 HD	TI-WA1201	WAC510
FORMAT	Plafonnier	Plafonnier	Plafonnier	Boîtier desktop / fixation murale	Plafonnier / applique murale
TYPE WIFI	WiFi 6 AX3550	WiFi 5 AC1900	WiFi 5 AC1750	WiFi 5 AC1200	Dual-band AC1200 Mbps
MODES	Omada SDN	Point d'accès	Omada SDN	Point d'accès / Client / répéteur / Multi SSID	Point d'accès / pont
ANTENNES	8 internes	4 internes	6 internes	4 externes pivotante	4 internes
ALIMENTATION	Fournie 12V ou via Multi-Giga PoE++	Livré sans alim mais PoE+	Adaptateur PoE Passif ou PoE+ 12.3w	Adaptateur secteur 12V 1.5A + kit PoE passif	Livré sans alim mais PoE 9 W
RÉF.	<b>307660</b>	RÉF. <b>164656</b>	RÉF. <b>307265</b>	RÉF. <b>305121</b>	RÉF. <b>305510</b>



PLUS PRODUIT	<b>L'applique WiFi PoE avec switch 3 ports !</b>	<b>Le switch Gigabit avec WiFi !</b>	<b>Gigabit et PoE actif !</b>	<b>Le ACtriple transmission !</b>
MODÈLE	EAP225-WALL	WAC104	WAP150	WAC730
FORMAT	Applique murale	Boîtier desktop	Applique murale	Plafonnier / applique murale
TYPE WIFI	Dual-band AC1200	Dual-band AC1200 Mbps	Dual-band AC1200 Mbps	Dual-band AC1750 Mbps
MODES	Point d'accès contrôlable par Cloud	Point d'accès / pont	Point d'accès / répéteur / pont / client	Point d'accès / pont / répéteur / client
ANTENNES	2 internes Dual-band	2 externes pivotantes	2 externes démontables	3 internes Dual-band + 3 prises externes
ALIMENTATION	Livré sans alim mais PoE+ 13 W	Adaptateur secteur 12 V 1.5 A	Adaptateur secteur 12 V 1.5 A ou PoE 9.5 W	Livré sans alim. mais PoE+ 12.9 W
RÉF.	<b>307222</b>	RÉF. <b>305104</b>	RÉF. <b>164521</b>	RÉF. <b>305125</b>

## POINTS D'ACCÈS WIFI 11 N



PLUS PRODUIT	<b>Interne ou externe !</b>	<b>Super puissant !</b>	<b>Cloud manageable !</b>	<b>Cloud manageable !</b>
MODÈLE	ENS202EXT	WAC124	WAC540	WAC564
FORMAT	Applique murale	Boîtier desktop	Plafonnier	Applique murale
TYPE WIFI	WiFi 4 N300	AC 2000	AC 3000	AC 3000
MODES	AP/WDS/Pont	Point d'accès / pont	Point d'accès répéteur MESH	Point d'accès répéteur MESH
ANTENNES	2 externe	3 externes pivotantes	4 internes	6 internes
ALIMENTATION	Fournie 12V ou via Multi-Giga PoE++	Alim secteur 12 V 1.5 A	Alim 12 V 2.5 A et PoE+ 6 W	Alim 12 V 3.5 A
RÉF.	<b>430203</b>	RÉF. <b>305114</b>	RÉF. <b>305540</b>	RÉF. <b>305564</b>



PLUS PRODUIT	<b>Nouvelle version en 450 Mbps !</b>	<b>Bouton turbo : puissance x4 !</b>	<b>Plafonnier PoE Actif 1er Prix !</b>	<b>La borne WiFi encastrable !</b>
MODÈLE	TL-WA901ND	WF2220	WF2520	EAP115-WALL
FORMAT	Boîtier desktop / fixation murale	Boîtier desktop / fixation murale	Plafonnier/applique murale	Encastrable dans boîtier mural 60 mm
TYPE WIFI	N450 Mbps	N300 Mbps	N300 Mbps	N300 Mbps
MODES	Point d'accès / répéteur / pont / client	Point d'accès / répéteur / pont / client	Point d'accès / pont / client / répéteur	Point d'accès
ANTENNES	3 externes démontables	2 externes 5 dBi	2 internes 5 dBi	2 internes
ALIMENTATION	Adaptateur secteur 12 V 1 A + kit PoE passif	Adaptateur secteur 12 V 1 A + kit PoE passif	Livré sans alim mais PoE actif 4 W	Livré sans alimentation mais PoE actif 3 W
RÉF.	<b>302902</b>	RÉF. <b>472220</b>	RÉF. <b>472520</b>	RÉF. <b>307116</b>

# Modems WiFi xDSL / 4G LTE

## MODEM SUR LIGNE TÉLÉPHONIQUE XDSL



PLUS PRODUIT	<b>2 USB 3.0 Média Serveur !</b>	<b>Contrôle parental efficace !</b>	<b>Le modem VDSL2 WiFi Gigabit !</b>	<b>Port pour clé USB 3G / 4G backup !</b>
MODÈLE	VR900	VR600	D7000 Nighthawk	Archer VR400
FORMAT	Boîtier desktop	Boîtier desktop	Boîtier desktop	Boîtier desktop
TYPE WIFI	Dual-Band AC1900 Mbps	Dual-Band AC1600 Mbps	Dual-band AC1900 Mbps	AC1200 Mbps
PORTS RJ45	1 WAN/LAN + 3 LAN Gigabit	1 WAN/LAN + 3 LAN Gigabit	1 WAN + 4 LAN Gigabit	1 WAN-LAN 3 LAN
FONCTIONS	RJ11 VDSL2 / ADSL2+ et 2 USB 3.1	RJ11 VDSL2 / ADSL2+ et 2 USB 2.0	RJ11 VDSL2 / ADSL et 2 x USB 3.0	RJ11 auto detect ADSL / VDSL
ANTENNES	3 dual-band détachables	3 dual-band détachables	3 dual-band pivotantes	3 dual-band pivotantes
REF.	<b>318998</b>	<b>318989</b>	<b>308700</b>	<b>318994</b>

## MODEMS ADSL 2+



PLUS PRODUIT	<b>Avec 2 ports téléphone !</b>	<b>Le 1er prix des WiFi N300 !</b>	<b>Print serveur USB intégré !</b>
MODÈLE	Archer VR1200v	DL4323D	TD-9970
FORMAT	Boîtier desktop vertical	Boîtier desktop et fixation murale	Boîtier desktop
TYPE WIFI	WiFi 5 AC1200	N300 Mbps	N300 Mbps
PORTS RJ45	1 WAN 5 LAN Gigabit	1 WAN-LAN + 3 LAN 10/100	1 WAN-LAN 3 LAN 10/100
FONCTIONS	USB 2.0 Partage média	RJ11 ADSL2+	RJ11 auto detect ADSL / VDSL + 1 x USB 2.0
ANTENNES	4 internes 3dBi	2 5 dBi démontables	2 pivotantes
REF.	<b>318997</b>	<b>474323</b>	<b>318975</b>

## MODEMS ROUTEUR WIFI 3G / 4G



PLUS PRODUIT	<b>La BOX 4G économique !</b>	<b>4G+ 2 fois plus vite que la 4G !</b>	<b>Avec port pour carte SIM !</b>	<b>Carte SIM 4G et port WAN !</b>
MODÈLE	TL-MR100	MR600	MR200	TL-MS6400
FORMAT	Boîtier desktop	Boîtier desktop	Boîtier desktop	Boîtier desktop
TYPE WIFI	WiFi 4 N300	Dual-band AC1200 Mbps	Dual-band AC750 Mbps	N300 Mbps
PORTS RJ45	1 WAN 1 LAN Gigabit	1 WAN/LAN + 3 LAN Gigabit	1 x WAN-LAN + 3 LAN 10/100	1 x WAN
FONCTIONS	USB 2.0 Partage média	1 port Sim 4G+ LTE	1 port SIM avec adapt.Micro-Nano	1 port carte SIM 3G / 4G
ANTENNES	2 4G LTE détachables	2 LTE détachables	3 int. WiFi + 2 ext. 4G LTE	2 internes WiFi + 2 externes 4G pivotantes
REF.	<b>305315</b>	<b>305390</b>	<b>305375</b>	<b>318964</b>



# Routeurs WiFi



PLUS PRODUIT	<b>1er routeur WiFi 6 en 10 Gigabit !</b>	<b>Facile à configurer !</b>	<b>Le AC1200 éco-efficace !</b>	<b>Avec ports USB 3.0 A et C !</b>
MODÈLE	ARCHER AX11000	R7000 Nighthawk	R6120	ARCHER AX11000
FORMAT	Boîtier desktop	Boîtier desktop	Boîtier desktop	Boîtier desktop
TYPE WIFI	Tri-band AX 11000 Mbps	Dual-band AC1900 Mbps	Dual-band AC1200 Mbps	WiFi 6 en 10 Giga AX 11000
PORTS RJ45	1 Wan 2.5Gbps + 8 Lan Gigabit	4 LAN Gigabit + 1 WAN	5p 10/100 : 4 LAN + 1 WAN	1 WAN 2,5G / 8 LAN Gigabit
FONCTIONS	Game detector + Accelerator	1 x USB 3.0 + 1 x USB 2.0	1 x USB 2.0	Sécurisé par clé WPA3
ANTENNES	8 Tri-band pivotantes	3 x Dual-band externes démontables	2 pivotantes	8 pivotantes
REF.	<b>307011</b>	REF. <b>307000</b>	REF. <b>308612</b>	REF. <b>307012</b>



PLUS PRODUIT	<b>Nouvelle version en 450 Mbps !</b>	<b>Contrôle parental par smartphone !</b>	<b>Le WiFi AC Gigabit à petit prix !</b>	<b>Puissant élégant et pas cher !</b>
MODÈLE	Archer C7	ARCHER C60	N1	STONET N2M
FORMAT	Boîtier desktop et fixation murale	Boîtier desktop	Boîtier Desktop	Boîtier desktop
TYPE WIFI	Dual-band AC1750 Mbps	Dual-band AC 1350 Mbps	Dual-band AC 1200 Mbps	WiFi 5 AC1200
PORTS RJ45	Gigabit 4 x LAN + 1 WAN	5p 10/100 4 x LAN + 1 WAN	4 Gigabit LAN + 1 WAN	1 WAN 4 LAN Gigabit
FONCTIONS	2 ports USB 2.0	App iOS/Android TP-Link Tether	1 port USB 2.0 FTP/SMB	Modes AP/Client/Répéteur et MESH
ANTENNES	3 internes 5 GHz + 3 externes 2,4 GHz	5 pivotantes	2 Dual-band pivotantes	4 5dBi pivotantes
REF.	<b>305750</b>	REF. <b>318971</b>	REF. <b>472720</b>	REF. <b>472722</b>



PLUS PRODUIT	<b>Le Smart routeur !</b>	<b>Le petit budget efficace !</b>	<b>Le plus facile à installer !</b>
MODÈLE	R6400	W2	WF2419E
FORMAT	Boîtier desktop	Boîtier desktop compact	Boîtier desktop et fixation murale
TYPE WIFI	Dual-band AC1750 Mbps	N300 Mbps	N300 Mbps
PORTS RJ45	Gigabit 4 x LAN + 1 WAN	5p 10/100 1 Wan + 4 Lan	5 p 10/100 4 x LAN + 1 x WAN
FONCTIONS	1 x USB 3.0 à l'avant + 1 x USB 2.0 arrière	Mode AP et client/Fixation murale	Interface multilingues avec français
ANTENNES	3 externes pivotantes	2 externes 5dBi pivotantes	2 externes 5 dBi pivotantes
REF.	<b>308640</b>	REF. <b>472414</b>	REF. <b>472429</b>

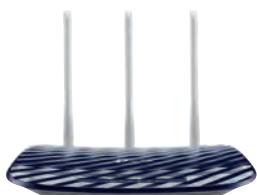

PLUS PRODUIT	<b>L'éco routeur AC750 !</b>	<b>Le routeur de voyage Dual-band !</b>	<b>1<sup>er</sup> prix et antenne démontable !</b>
MODÈLE	Archer C20	TL-WR902AC	WF2411D
FORMAT	Boîtier desktop	Boîtier de poche	Boîtier desktop compact
TYPE WIFI	Dual-band AC750 Mbps	Dual-band AC750 Mbps	N150 Mbps
PORTS RJ45	5p 10/100 4 x LAN 1 x WAN	1p 10/100 LAN / WAN	5p 10/100 1 Wan + 4 Lan
FONCTIONS	1p USB 2.0 chargeur /partage	1p USB 2.0 chargeur /partage	Mode AP et client/fixation murale
ANTENNES	Avec modes Client WiFi/AP/Répéteur	2 internes 2dBi	1 externe 5dBi amovible
REF.	<b>305254</b>	REF. <b>305902</b>	REF. <b>472410</b>

# WiFi antennes et cordons

## Antennes 4G LTE et WiFi 2.4GHz

**Étanches et avec cordon !**

Améliorez les communications 4G ou WiFi 2.4GHz avec les antennes Poynting. Utilisables en intérieur ou extérieur, elle résistent aux températures de -40 à 70°C et sont livrées avec leur kit de fixation et le cordon de raccordement avec prise SMA pour la 4G et complété par l'adaptateur RP-SMA pour les utiliser en WiFi

- Format PUCK : 360° et compact. Idéal sur un boîtier, un coffret ou un véhicule
- Format XPOL : Polarisation croisée à 90° secteur directif : usage endroit isolé
- Format OMNI : Polarisation 360° couverture circulaire : usage rayonnement centralisé



Réf. 302236



Réf. 302238



Réf. 302237

	INDICE	FRÉQUENCE	FIXATION	CORDON	RÉF.
Antenne PUCK 4G & WiFi	IP68	689 – 3800MHz	Traversé / mur / mât	2 m	<b>302236</b>
Antenne XPOL MiMo 4G / WiFi	IP65	790-960 / 1710-2700 MHz	Ventouse / mur / mât	2 x 5 m	<b>302237</b>
Antenne OMNI 4G & WiFi	IP65	698 – 960 / 1710 -2700 / 3400 – 3800MHz	Magnétique / mur / mât	2 m	<b>302238</b>

## Antennes WiFi Dual-Band 2,4 et 5 GHz

**Optimisez du WiFi 4 au WiFi 6 !**

Amplifiez le signal d'origine de vos appareils WiFi en utilisant une antenne appropriée à votre utilisation. Conçues pour se raccorder sur les équipements à double fréquence 2.4 et 5GHz, en WiFi 4 802.11n, WiFi 5 802.11ac et WiFi 6 802.11ax.

- Format PUCK : 360° et compact. Idéal sur un boîtier, un coffret ou un véhicule
- Format WLAN : Polarisation verticale linéaire panneau directif : usage isolé
- Format OMNI : Polarisation 360° couverture circulaire : usage central



Réf. 302234



Réf. 302248



Réf. 302251

	GAIN MAX	INDICE	FRÉQUENCE	FIXATION	CORDON	PRISES	RÉF.
Antenne WiFi MiMo PUCK	7.5 dBi	IP68	2400 – 2500 MHz 3300 – 3800 MHz 5000 – 6000 MHz	Traversé / mur / mât	2 x 2m	2 x SMA M + 2 changeurs RS-SMA M	<b>302234</b>
Antenne Dual Band WLAN	18 dBi	IP65	2400 – 2500 MHz 3300 – 3800 MHz 5000 – 6000 MHz	Mur / mât	En option	1 SMA F + 1 changeur RP-SMA F	<b>302248</b>
Antenne Dual Band OMNI	7.5 dBi	IP65	2400 – 2500 MHz 3300 – 3800 MHz 5000 – 6000 MHz	Mur / mât	En option	Type N Femelle	<b>302251</b>

## Antennes d'extérieur directives

### 14 dBi 2 prises N

2.4 ou 5 GHz !

- Destinées aux liaisons sans fil entre bâtiments sur les bandes 2,4 ou 5 GHz.
- 2 Prises d'antenne Type N femelles
- 2T2R à double polarisation : horizontale + verticale
- Dimensions : 228 x 228 x 15 mm



	RÉF. NETIS	RÉF.
Antenne extérieure panneau 14dB 2.4 GHz – 2 prises N	ANT-FP14D	<b>416214</b>
Antenne extérieure panneau 14dB 5 GHz – 2 prises N	ANT-FP14AD	<b>416514</b>

## Antenne WiFi 2.4 GHz

**Spécial HotSpot outdoor !**

Réf. 302242



Réf. 302276



	CONNECTEURS	GAIN	RÉF.
Antenne bâton 360° MiMo	2 x N Femelle	15 dBi	<b>302242</b>
Antenne bâton 360° SiSo	N mâle	9 dBi	<b>302265</b>
Antenne Yagi directive 24° longue distance	N Femelle	18 dBi	<b>302276</b>
Antenne Panneau directif 35°	N Femelle	18 sBi	<b>302301</b>

## Cordon antenne WiFi

**Déportez vos antennes !**

Ces cordons permettent de raccorder des antennes WiFi aux bornes émettrices.

- Cordons spéciaux à faible capacitance.

	PRISE 1	PRISE 2	LONGUEUR	RÉF.
N Mâle			2,0 m	<b>302202</b>
			3,0 m	<b>302083</b>
			5,0 m	<b>302085</b>
			10,0 m	<b>302080</b>
RP-SMA Femelle			1,0 m	<b>302221</b>
			2,0 m	<b>302222</b>
			5,0 m	<b>302225</b>
			10,0 m	<b>302229</b>
N Mâle			1,0 m	<b>302071</b>
			3,0 m	<b>302073</b>
			5,0 m	<b>302075</b>
			8,0 m	<b>302078</b>
N Mâle			5,0 m	<b>302095</b>
			8,0 m	<b>302098</b>
			10,0 m	<b>302010</b>

## Mât pour antenne extérieure WiFi

**Robustesse éprouvée !**

Prévu pour installer un point d'accès ou une antenne en extérieur, ce mât métallique de 1 m se fixe sur une surface plane. La plaque rectangulaire 20 x 30 cm et sa conception mécano-soudée assurent un excellent maintien et garantissent une résistance aux vents violents jusqu'à plus de 200 km/h.

- Mât : tube diam. 40 mm - hauteur 1000 mm
- Plaque de fixation : 300 x 200 mm
- Distance entre plaque et mât : 100 mm
- Fourni avec fixation pour béton et bois

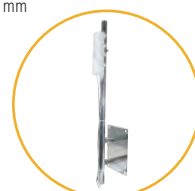

Réf. 302235

Mât extérieur pour antenne / point d'accès WiFi

# HotSpot WiFi d'extérieur

## HotSpot WiFi AC1300 Wave 2 IP55

**La nouvelle vague MU-MiMo du WiFi AC !**

Nouvelle génération intelligente de bornes WiFi avec répartition automatique des fréquences et des SSID en fonction de la charge et du trafic.

- › WiFi AC1300 Mbps Dual-Band Wave 2
- › 2 ports Gigabit dont 1 PoE 24 V propriétaire
- › Puissance ajustable jusqu'à 27 dB par bande
- › 4 antennes 5 dBi amovibles



HotSpot WiFi AC 1300 Wave 2 IP55

RÉF. ENGENIUS  
ENS620EXT

RÉF.  
**430620**

## HotSpot WiFi IP55 Haute puissance 30 dB

**L'efficacité du AC600 au bon prix !**

Borne WiFi haute puissance pour une qualité de signal optimale et un taux de transfert performant.

- › Modes : AP / client / routeur / répéteur
- › Boîtier étanche IP55
- › Alimentation PoE 24 V fournie



GARANTIE  
**03**  
ANS



HotSpot WiFi 11ac 600 Mbps ant. 8 + 11 dBi

RÉF. STONET  
WF2375

RÉF.  
**472375**

## HotSpot d'extérieur Dual-Band AC1200 IP68 PoE+

**Étanche, solide et plus rapide !**

Modulable à souhait, ce HotSpot dans son coffret métallique étanche permet de combiner la diffusion d'accès Internet et les liaisons sans fil éloignées simultanément sur chacune des bandes de fréquence en utilisant ses fonctions d'administration performantes.

- › Dimensions : 225 x 225 x 23.2 - 4 Kg
- › Port RJ45 : Gigabit PoE+
- › Consommation PoE: 25.5 W max
- › Connexions : 128 max (64 par bande de fréquence)
- › Management : SSID-to-VLAN (cartographie sur 4 SSID), IGMP
- › 4 Ports Type N Fem. : pour antennes optionnelles 2 x 2,4 GHz + 2 x 5 GHz
- › Fonctionnement : autonome ou centralisable par logiciel PLANET gratuit



HotSpot d'extérieur Dual-Band AC1200 IP68 PoE+ -40°C /+70°C

RÉF. PLANET  
WDAP-802AC

RÉF.  
**416802**



## HotSpot WiFi N300 d'extérieur en Aluminium

**Étanche jusqu'à 1 m pendant 30 min !**

Spécialement conçus pour les conditions extrêmes -40 à +75°C et avec une étanchéité IP67, ces points d'accès permettent de faire des liaisons sans fil entre bâtiments ou de distribuer un accès Internet WiFi sur les bandes 2,4 ou 5 GHz.

- › 2 Prises d'antenne Type N femelles
- › 1 connecteur RJ45 étanche et PoE (13 W max)
- › Modes WiFi : AP/Répéteur/WDS/4SSid
- › Dimensions : 235 x 153 x 80 mm



HotSpot WiFi N300 2,4 GHz IP67 PoE  
HotSpot WiFi N300 5 GHz IP67 PoE

RÉF. PLANET  
WAP-252N  
WAP-552N

RÉF.  
**416252**  
**416552**



## HotSpot WiFi IP65 N300

**Installation rapide et facile !**

- › Standard WiFi N300
- › Admin par soft Auranet (Win / iOS® / Android)
- › Antennes internes 2 x 5 dBi
- › Portail captif sécurisé et pratique
- › Gestion VLAN / 8 SSID
- › Alimentation PoE 24 V fournie



GARANTIE  
**∞**  
À VIE



HotSpot WiFi IP65 N300 PoE passif

RÉF. TPLINK  
EAP110-Outdoor

RÉF.  
**307111**

## HotSpot d'extérieur WiFi 11n

**Livré avec kit PoE passif !**

Borne WiFi d'extérieur à l'épreuve des intempéries avec double antenne MiMo de type panneau directif intégrée.

- › WiFi 11n 300 Mbps 500 mW
- › Kit PoE 24 V passif fourni
- › Montage sur mât diam. 40 à 50 mm



GARANTIE  
**03**  
ANS



Réf. 307310

HotSpot WiFi N300 2,4 GHz antennes 9 dB intégrées  
HotSpot WiFi N300 5 GHz antennes 9 dB intégrées

RÉF. TPLINK  
CPE210  
CPE510

RÉF.  
**307310**  
**307315**

**NOUVEAU**

## Système d'extension MESH en WiFi 6

**Boostez la vitesse et la portée de votre WiFi !**

Équipé de la technologie WiFi 6, chaque kit Deco X60 est conçu pour offrir une énorme augmentation de la couverture, de la vitesse et de la capacité totale. Obtenez la dernière génération de WiFi Mesh pour profiter d'un réseau intelligent qui se charge plus rapidement et se connecte avec plus d'appareils, sur une plus grande couverture.

- › Standard WiFi : 802.11ax triple bande 3000Mbps
- › Sécurité: nouveau cryptage WPA3
- › Installation rapide, opérationnel en moins de 5 minutes



Réf. 306003

	RÉF. ENGENIUS	RÉF.
Kit MESH en WiFi 6 AX3000 – 1 base 2 satellites	DECO X60(3PACK)	<b>306003</b>
Kit MESH en WiFi 6 AX3000 – 1 base 1 satellites	DECO X60(3PACK)	<b>306002</b>

## HotSpot étanche WiFi 5 AC2200

**Autonome ou centralisé mono-multi canal !**

Point d'accès d'extérieur professionnel, étanche IP67, et endurci -40/65°C est administrable seul ou en groupe jusqu'à 3000 unités par logiciel optionnel Vista Manager ou AWC.

- › Standard : WiFi 5 802.11ac Dual-Band
- › Port RJ45 : Gigabit PoE+ 16W maximum
- › 3 x 2 antennes fournies : 2.4GHz 5.2dBi / 5.2-5.3GHz 6.91dBi / 5.6-5.8GHz 7.08dBi



	RÉF. ALLIED	RÉF.
HotSpot étanche WiFi 5 AC2200	AT-TQ5403e	<b>522453</b>

## Plafonnier WiFi 5 PoE

**Autonome ou centralisé mono-multi canal !**

Les plafonniers d'intérieur sont administrables seuls ou en groupe par logiciel optionnel Vista Manager ou AWC. La version économique est limitée à une gestion centralisée de 100 bornes.

- › Standard : WiFi 5 802.11ac Dual-Band
- › Port RJ45 : Gigabit PoE+ 19W maximum
- › Antennes Intégrées – Livrés sans alimentation



	RÉF. ALLIED	RÉF.
Plafonnier WiFi 5 AC2200 Tri-Band	AT-TQ5403	<b>522403</b>
Plafonnier WiFi 5 AC1200 Dual-Band économique	AT-TQm1402	<b>522414</b>

## HotSpot d'extérieur WiFi N300

**A l'épreuve des intempéries !**

- › WiFi N300 2.4GHz ou 5GHz
- › Puissance réglable jusqu'à 26 ou 29 dBm
- › Modes : Point d'accès / WDS AP-Bridge
- › Kit PoE passif 24 V fourni



	RÉF. ENGENIUS	RÉF.
HotSpot WiFi N300 2.4GHz étanche IP55 Ant.Externes	ENS202EXT	<b>432023</b>

## SkyKey 1 contrôleur WiFi PoE Pocket

**Jusqu'à 100 bornes WiFi !**

Les responsables informatiques de petites et moyennes entreprises ont besoin de gérer rapidement et facilement les points d'accès et les commutateurs.

- › SkyKey 1 et son intégration Plug and Play, offrent une gestion efficace, une accessibilité au cloud qui permet à partir d'un portail unique, une visibilité globale sans avoir besoin d'un serveur dédié.
- › SkyKey 1 s'intègre dans les petits espaces et reste en toute sécurité sur le serveur.
- › Pratique : taille compacte et support magnétique
- › Bornes EnGenius compatible : EWS, EAP, ENS, ESH et EnStation



	RÉF. ENGENIUS	RÉF.
Contrôleur WiFi PoE Pocket	SkyKey 1	<b>430100</b>

## Bridge EnStation WiFi AC900 5GHz étanche IP55

**Spécial liaison entre bâtiments !**

- › Puissance réglable 17 à 26 dBm
- › Alimentation par PoE passif ou PoE+
- › Livré avec kit PoE passif 24 V



	RÉF. ENGENIUS	RÉF.
Bridge WiFi AC900 5 GHz PoE Passif 24 V	EnStation5-AC	<b>435025</b>
Bridge WiFi AC900 5 GHz PoE+ 802.3at	EnStationAC	<b>435019</b>

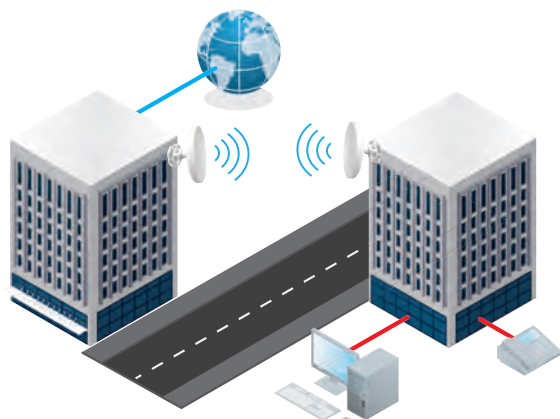



NOUVEAU

## Solutions WiFi professionnelles Omada

Dédiées aux TPE / PME, hôtels, restaurants, campings, petits commerces.

# Omada

Gérer à distance plusieurs sites avec le contrôleur logiciel ou Cloud Omada.

Authentification des clients via portail captif

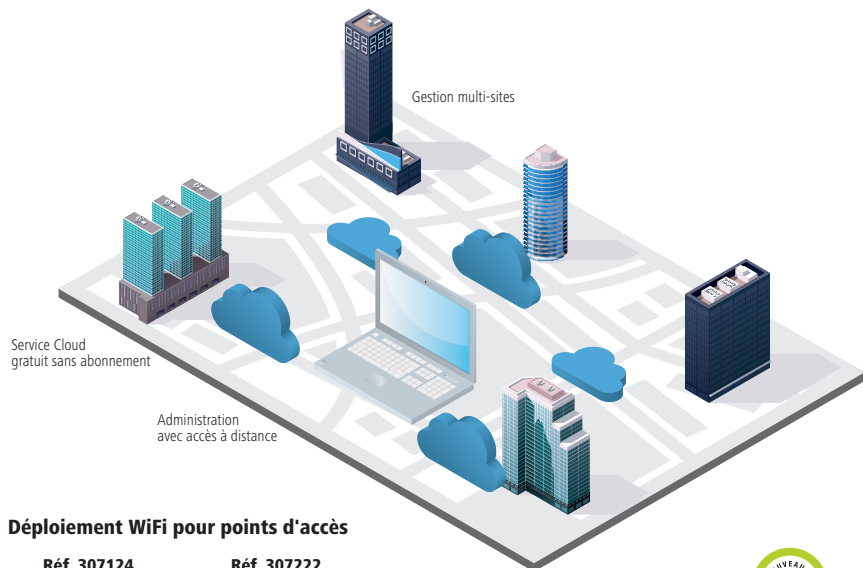

### Déploiement WiFi pour points d'accès

Réf. 307124  
Extérieur



Réf. 307222  
Plafonnier



Réf. 307231  
Plastron



### Classe d'application



Entreprises



Centre commerciaux



Hôtels



Ecoles

	RÉF. TPLINK	RÉF.
Contrôleur Cloud OMADA 100 appareils	OC200	<b>307050</b>
Contrôleur Cloud OMADA 500 appareils	OC500	<b>307100</b>
Plafonnier WiFi 5 AC1350	EAP225	<b>307225</b>
HotSpot d'extérieur WiFi 5 AC1200	EAP225-OUTDOOR	<b>307124</b>
Applique murale WiFi 5 AC1200	EAP225-WALL	<b>307222</b>
Plastron murale WiFi 5 AC1200	EAP230-WALL	<b>307231</b>
Plafonnier WiFi 5 AC1750	EAP245	<b>307245</b>
Plafonnier WiFi 6 AX3600	EAP660 HD	<b>307660</b>



# WiFi EnGenius centralisé ou Cloud



## Switch PoE Neutron contrôleur WiFi centralisé

Le contrôleur PoE EnGenius vous aide à déployer facilement jusqu'à 20 bornes EnGenius et simplifie l'administration pour les utilisateurs «non-tech». Il détecte automatiquement la présence de toute borne WiFi EnGenius centralisable et l'intègre dans le système de contrôle global de votre réseau sans fil. En plus de la gestion des SSID / VLAN, la gestion centralisée donne accès aux fonctions fast roaming / fast handover (navigation entre 2 bornes sans coupure) et à l'importation du plan du bâtiment pour visualiser les connexions et les zones d'ombres.

- › Ports RJ45 Gigabit PoE+ 802.3at 30 W
- › Ports SFP Bi-Vitesse 100FX et 1000SX / LX
- › Modèle 8p jusqu'à 20 bornes, modèles sup. 50 bornes WiFi
- › Chaque borne supporte 100 connexions WiFi simultanées

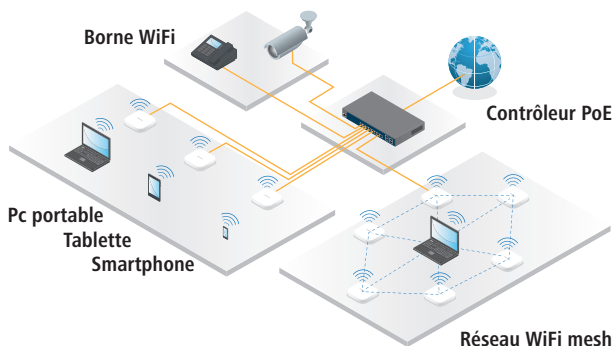

Réf. 435912



Réf. 437952



Réf. 435360



Réf. 435660



Réf. 435860

	RÉF. ENGENIUS	RÉF.
Borne WiFi centralisable WiFi AC1750 PoE	EW5360AP	<b>435360</b>
Contrôleur WiFi centralisé 10 ports dont 8 PoE+ et 2 SFP 130 W	EW55912FP	<b>435912</b>
Contrôleur WiFi centralisé 24 ports PoE+ et 4 SFP 185 W	EW57928P	<b>437928</b>
Contrôleur WiFi centralisé 24 ports PoE+ et 4 SFP 370 W	EW57928FP	<b>437929</b>
Contrôleur WiFi centralisé 48 ports PoE+ et 4 SFP 740 W	EW57952FP	<b>437952</b>
Plafonnier centralisable WiFi AC1300	EW5330AP	<b>435330</b>
HotSpot d'extérieur WiFi AC 1750 étanche IP55	EW5660AP	<b>435660</b>
HotSpot d'extérieur WiFi AC 1750 étanche IP68	EW5860AP	<b>435860</b>

## EnGenius Cloud WiFi centralisé multi sites

Toutes les bornes WiFi, switch PoE et portail captif dans votre main!

Les éléments EnGenius Cloud conviennent à vos installations de toute envergure, aussi bien en entreprise qu'en hôtellerie, où l'accès WiFi doit être, comme le réseau filaire, performant et inviolable, tout en permettant un accès Internet contrôlé aux invités.

Un portail captif personnalisable et des tickets d'accès temporaires complètent toutes les fonctions simples à configurer via le Cloud au travers d'une page Web ou par l'app. gratuite EnGenius Cloud (iOS/Android).

Le système intègre une organisation hiérarchique des réseaux (ex : Client lambda – Etablissement 1, 2 , 3...) avec un contrôle global, un accès permanent et un centre de souscription de notifications permettant d'offrir un service de surveillance par abonnement.

Interface Web de démonstration accessible à l'adresse : <https://engenius.ai/Cloud>

- › Standards : WiFi 5 : 802.11ac ou WiFi 6 : 802.11ax
- › QR Codes : identification rapide des équipements (simplifie la saisie)
- › Portail captif : «Ticket-code WiFi» accès temporaire (hotel/restaurant...)
- › Connexion Sociale : authentification par compte Facebook (publicité gratuite)



Réf. 430220



Réf. 431112



Réf. 430260



Réf. 430160



	RÉF. ENGENIUS	RÉF.
Cloud Switch Niv 2 8 ports Gigabit PoE+	ECS1008P	<b>431008</b>
Cloud Switch 10 ports Gigabit dont 8 PoE+ & 2 SFP 130W	ECS1112FP	<b>431112</b>
Cloud Plafonnier WiFi 5 PoE AC1300	ECW120	<b>430120</b>
Cloud Plafonnier WiFi 6 PoE+ AX1750	ECW220	<b>430220</b>
Cloud Plafonnier WiFi 6 PoE+ AX3550	ECW320	<b>430320</b>
Cloud HotSpot d'extérieur WiFi 5 PoE+ AC1300	ECW160	<b>430160</b>
Cloud HotSpot d'extérieur WiFi 6 AX1800 PoE+ 2.5Gbps	ECW260	<b>430260</b>

# Transmission IP sans fil FLUIDMESH



## LIAISON SANS FIL DE 5 À 8 KMS À PROTOCOLE PRIVÉ FLUIDMESH PRODIGY 2.0

Gamme 1200 VOLO : constituée de bornes IP66 PoE avec antennes 2T2R de 17 dBi et radio transmetteur 27 dBm, la solution de pont sans fil en réseau maillé d'extérieur Fluidmesh 1200 VOLO permet des connexions fiables et efficaces avec une bande passante graduelle de 1 à 200 Mbit/s et dont le coût final de l'installation est ajustable à votre réel besoin.

### FM1200V-HW

Produit de base :

- › Emetteur/récepteur Ethernet unitaire avec antenne intégrée
- › Alimentation et kit PoE 24V inclus
- › Bande passante de base 1 Mbit/s extensible par licence



REF. **745601**  
FM1200V-HW

### FM1200V-PONTE-50

Starter Kit :

- › Bundle de 2 bornes complètes
- › Incluant 1 licence 50 Mbit/s
- › 2 x SB-011 Support mural/poteau fourni



REF. **745626**  
FM1200V-PONTE-50

### Extension Fluidmesh 1200 VOLO

	RÉF. FLUIDMESH	REF
Licence bande passante 2,5M bit/s	FM1200V-02	<b>745618</b>
Licence bande passante 5 Mbit/s	FM1200V-05	<b>745605</b>
Licence bande passante 10 Mbit/s	FM1200V-10	<b>745598</b>
Licence bande passante 30 Mbit/s	FM1200V-30	<b>745599</b>
Licence bande passante 60 Mbit/s	FM1200V-60	<b>745600</b>
Licence bande passante illimitée	FM1200V-UN	<b>745604</b>
Licence bande passante 200 Mbit/s	FM-GIGA	<b>745611</b>

#### Application pratique :

Lecture de plaque d'immatriculation par caméra

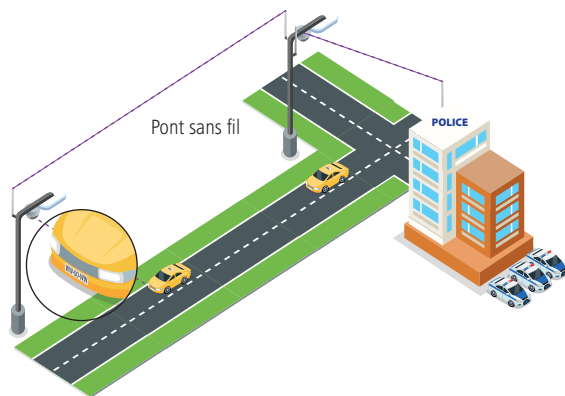

## SÉRIE 3200 ENDO

Borne IP66 PoE normalisée pour réseau sans fil maillé, d'extérieur, fixe ou mobile. VOLO permet des connexions fiables et efficaces avec une bande passante graduelle de 1 à 200 Mbit/s et dont le coût final de l'installation est ajustable à votre réel besoin.

### FM3200B-HW

Produit de base :

- › Emetteur/récepteur Ethernet unitaire
- › 2 prises RP-SMA pour antennes externes optionnelles
- › Alimentation AC 90-240 V et injecteur PoE inclus
- › Bande passante de base 30 Mbit/s extensible par licence



Ref. **745624**

	RÉF. FLUIDMESH	REF
Antenne base 30 Mbps 120°	FM320013-HN	<b>745624</b>
Licence bande passante 60 Mbit/s	FM3200-60	<b>745639</b>
Licence bande passante 90 Mbit/s	FM3200-90	<b>745615</b>
Licence bande passante illimitée	FM3200-UN	<b>745638</b>
Support montage mural ou poteau d'un Fluidmesh	SB-011	<b>745649</b>

### 3 modes Extension Fluidmesh 3200 ENDO

#### POINT À POINT

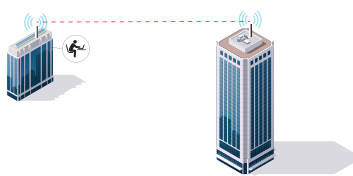

#### POINT À MULTIPOINT

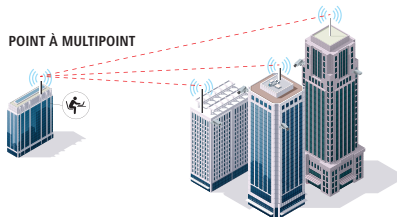

#### MESH

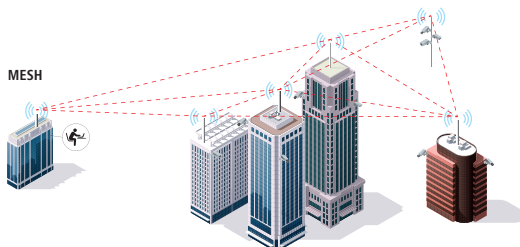

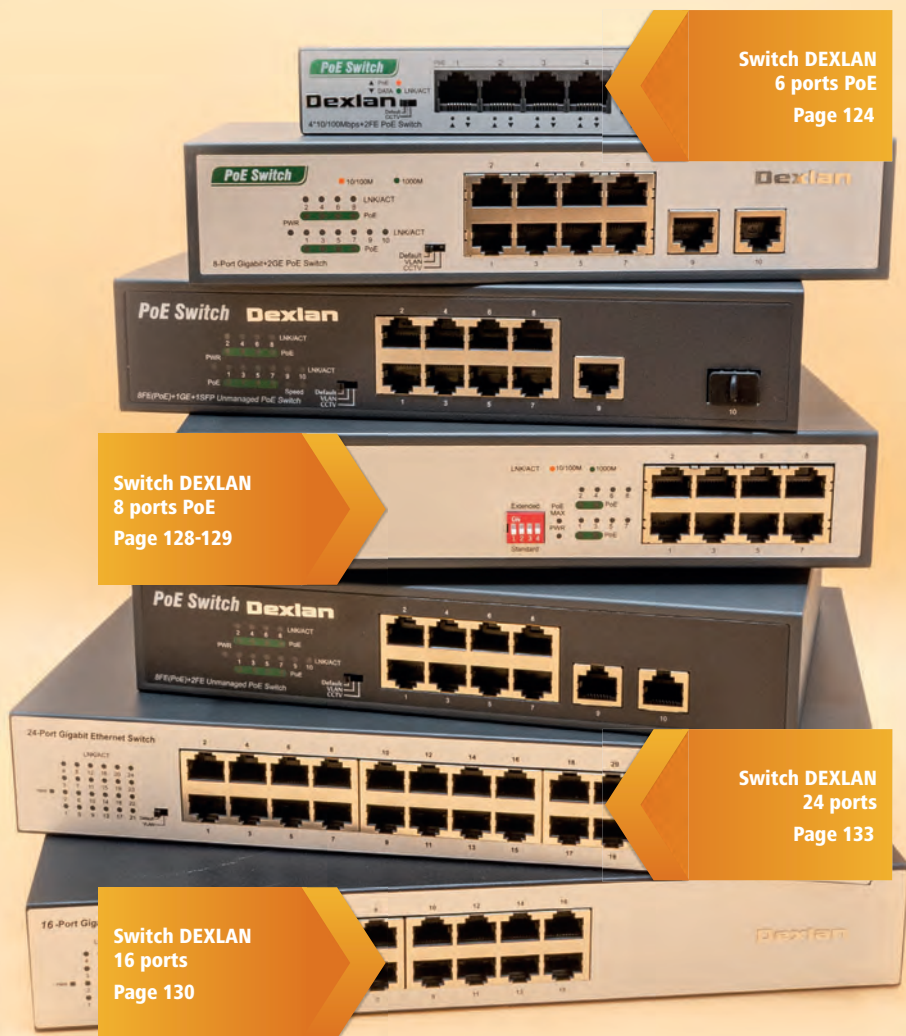

Cartes réseau internes	122
Adaptateurs réseau USB	123
Switchs 2 à 6 ports 10/100	124
Switchs 4 à 6 ports Gigabit	125
Switchs 8 ports 10/100	126
Switchs 8 à 10 ports Gigabit	127
Switchs 8 à 10 ports Gigabit PoE	128 - 129
Switchs 16 ports 10/100	130
Switchs 16 ports Gigabit	131
Switchs 24 ports 10/100	132
Switchs 24 ports Gigabit et manageables	133
Switchs 24 ports Gigabit Niv.2+/3 et PoE	134
Switchs 48 ports Gigabit	135
Switchs CentreCom Allied Telesis	136
Switchs Manageables Entreprise Allied Telesis	137
Injecteurs PoE et hubs injecteurs PoE	138
Extensions et convertisseurs PoE	139
Switchs et convertisseurs industriels	140
Switchs industriels Gigabit	141
Accessoires switchs industriels	142
Switchs industriels plats et rackables	143
Serveurs IP RS-232 et convertisseurs RS-485 /422	144
Switchs fibre optique	145
Convertisseurs fibre optique	146
Convertisseurs fibre optique Gigabit	147
Modules fibre SFP et cartes fibre optique	148
Environnement domotique entreprise HWGROUP	149
Liaisons réseau longue distance Coax et VDSL2	150
Modem 4G VPN et switchs imprimantes	151
Courants porteurs en ligne CPL	152
Index TP-LINK	153
Index Planet - Stonet	154

# Cartes réseau internes

## CARTES INTERNES GIGABIT SUR BUS PCI EXPRESS



PLUS PRODUIT	<b>Switch 4 ports Gigabit intégré !</b>	<b>Multiplateforme !</b>	<b>La référence !</b>	<b>Composants haute qualité !</b>
MODÈLE	-	AD-1103	TG-3468	-
FORMAT	Standard Low Profile	Standard Low Profile	Standard	Standard Low Profile
BUS	PCI EXPRESS 4x	PCI EXPRESS	PCI EXPRESS	PCI EXPRESS
CONNECTEUR	4 ports RJ45 STP	RJ45 STP	RJ45 STP	RJ45 STP
PILOTES	Windows LINUX	Windows Mac LINUX	Windows Mac	Windows Mac LINUX
REF.	<b>300545</b>	<b>471103</b>	<b>300541</b>	<b>300540</b>

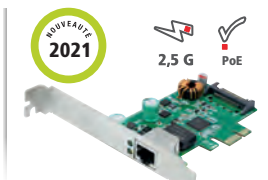
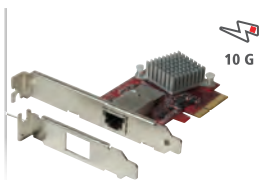

PLUS PRODUIT	<b>1 carte avec 2 adresses IP différentes !</b>	<b>Le 10 Gigabit en RJ45 !</b>	<b>2,5G et Injecteur PoE 40W !</b>	<b>Pour module fibre 1000 SX / LX !</b>
MODÈLE	-	-	DXPE25GP	ENW-9701
FORMAT	Standard Low Profile	Standard Low Profile	Standard Low Profile	Standard
BUS	PCI EXPRESS	PCI EXPRESS 4x	PCI EXPRESS	PCI EXPRESS
CONNECTEUR	2 ports RJ45 STP	RJ45 STP 10 Gigabit	RJ45 2,5Gbps PoE+	1 port SFP miniGBIC
PILOTES	Windows Mac LINUX	Windows LINUX	Windows Mac LINUX	Windows Mac LINUX
REF.	<b>310541</b>	<b>310521</b>	<b>310530</b>	<b>311540</b>

## CARTES INTERNES SPÉCIALES SERVEURS



PLUS PRODUIT	<b>40 Gbps de bande passante !</b>	<b>Injecteur PoE+ intégré !</b>	<b>Ports indépendants ou agrégables !</b>
MODÈLE	AT-ANC10S/2	AT-2911GP/SFP	AT-2911SFP/2
FORMAT	Standard + LP	Standard + LP	Standard + LP
TAILLE PCIE	8x (8 lane)	1x (1 lane)	1x (1 lane)
PORT FIBRE	2 SFP+ 1G/10G	1 SFP 100/1G	2 SFP 100/1G
PORT CUIVRE	-	10/100/1000 PoE+ 30 W	-
REF.	<b>522910</b>	<b>522911</b>	<b>746378</b>

## CARTES INTERNES FAST ETHERNET 10/100



PLUS PRODUIT	<b>Le 10 / 100 PCI-Express !</b>
MODÈLE	-
FORMAT	Standard
BUS	PCI EXPRESS
CONNECTEUR	RJ45 STP
PILOTES	Windows
REF.	<b>300550</b>



FORMAT	TAUX TRANSFERT			APPARENCE
	REV 1.1	REV 2.0/2.1	REV. 3.0	
1x (1 ligne)	250Mo/s	500Mo/s	984.6Mo/s	
4x (4 ligne)	500Mo/s	1Go/s	1.986Go/s	
8x (8 ligne)	1Go/s	4Go/s	7.877Go/s	
16x (16 ligne)	4Go/s	8Go/s	15.754Go/s	

# Adaptateurs réseau USB

## ADAPTATEURS RÉSEAU GIGABIT EN USB TYPE-C™

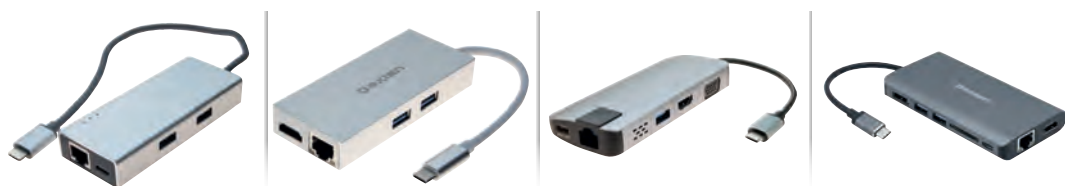

### Dexlan

### Dexlan

PLUS PRODUIT	<b>Chargeur jusqu'à 60 W !</b>	<b>Chargeur + HDMI® 4K !</b>	<b>2 sorties écran simultanées !</b>	<b>Affichage bureau étendu et mode DEX !</b>
SORTIE(S)	RJ45 + Hub + chargeur	RJ45 + HDMI® + Hub + chargeur	RJ45 + HDMI® + VGA + Hub + chargeur	DisplayPort + HDMI® + RJ45 + SD + Hub + chargeur + data-transfert
PORT USB TYPE-A	2	2	1	2
FONCTION CHARGEUR	PD 2.0 20 V 3 A	PD 2.0 20V 3 A	PD 2.0 20 V 3 A	PD 3.0 20 V 3 A (60 W)
PILOTES	Intégrés dans l'USB 3.1 Gen1 et Gen2 sur PC et Mac			Intégré PC et Mac
	RÉF. <b>310755</b>	RÉF. <b>310746</b>	RÉF. <b>310754</b>	RÉF. <b>310757</b>



### Dexlan

PLUS PRODUIT	<b>Avec son adaptateur Type-C™ !</b>	<b>Hub intégré et adaptateur Type-C™ !</b>	<b>Type-C™ compatible Thunderbolt 3.0 !</b>
PORT USB TYPE-A	USB 3.1	USB 3.0	USB 3.1
PILOTES	Windows intégré en ROM	Windows intégré en ROM	Auto détectée par Win / OSX
	RÉF. <b>310751</b>	RÉF. <b>310753</b>	RÉF. <b>310729</b>

## ADAPTATEURS RÉSEAU EN USB TYPE-A



### Dexlan

### Dexlan

### Dexlan

### Dexlan

PLUS PRODUIT	<b>Compatible Freebox PoP 2.5Gbps !</b>	<b>Le Gigabit à pleine vitesse !</b>	<b>Le 2-en-1 spécial portable !</b>	<b>USB 3.0 en aluminium !</b>
PORT USB TYPE-A	1 x USB 3.2 Gen 1	-	3 x USB 3.1	-
PILOTES	Realtek 2.5Gigabit Windows/Mac	Windows 7 / 8 / 8.1 / 10	Windows 7 / 8 / 8.1 / 10 + OSX	Windows 32/64 bits-MacOSX – Linux – ARM 5/6/7
	RÉF. <b>310725</b>	RÉF. <b>317604</b>	RÉF. <b>310723</b>	RÉF. <b>310765</b>



### Dexlan

### Dexlan

### Dexlan

PLUS PRODUIT	<b>USB 2.0 10/100 à cordon !</b>	<b>USB 2.0 10/100 monobloc !</b>	<b>USB 3.0 Gigabit monobloc !</b>
PILOTES	Windows 7 / 8 / 8.1 / 10	Windows 7 / 8 / 8.1 / 10	Windows 7 / 8 / 8.1 / 10
	RÉF. <b>310622</b>	RÉF. <b>310610</b>	RÉF. <b>310740</b>



# Switchs 2 à 6 ports 10/100

## 2 À 5 PORTS 10/100



NOUVEAUTÉ 2021

stonet®



tp-link



NETGEAR®

MODÈLE	ST3105C	TL-SF1005D	FS205
PORTS RÉSEAU	5 x 10/100	5 x 10/100	5 x 10/100
DIMENSIONS (EN MM)	88 x 63 x 20 mm	103,5 x 70 x 22	102 x 71 x 26
FONCTIONNALITÉS	-	-	-
REF.	473005	317020	313205



Dexlan



Allied Telesis



Allied Telesis



NETGEAR®

PLUS PRODUIT	Boîtier métal + fixation magnétique !	Alimentation interne !	Robustesse légendaire !	Boîtier métal !
MODÈLE	-	AT-FS710/5	AT-FS710/5E	FS105
PORTS RÉSEAU	5 x 10/100	5 x 10/100	5 x 10/100	5 x 10/100
DIMENSIONS (EN MM)	79 x 62 x 21	131 x 101 x 30	131 x 101 x 30	101 x 94 x 27
FONCTIONNALITÉS	Alimentation secteur et USB fournie	Bouton marche / arrêt	Bouton marche / arrêt	-
REF.	317025	522705	522715	313220



PLANET  
Networking & Communication

PLUS PRODUIT	Le réseau BNC converti en RJ45 !	Le 2 en 1 switch + convertisseur !	Avec port VDSL2 RJ11 !	Le switch RJ45 manuel !
MODÈLE	-	-	VC-234	-
PORTS RÉSEAU	1 x RJ45 10 Mbps + 1 BNC 2 Mbps	4 x 10/100 + 1 Fibre SC duplex	4 x 10/100 + 1 RJ11 VDSL + 1 RJ11 Tel.	3 x RJ45
DIMENSIONS (EN MM)	120 x 55 x 17	140 x 92 x 28	155 x 86 x 26	120 x 90 x 30
FONCTIONNALITÉS	Transforme le 10Base-2 en 10BaseT	Fibre optique 100FX multimode 2 km	Liaison 1400 m sur 1 paire de fil configurable maître / esclave	Basculez d'un réseau à un autre avec les boutons A / B
REF.	311001	311736	410234	014521

## 5 OU 6 PORTS 10/100 AVEC POE



Dexlan



PLANET  
Networking & Communication



stonet®

NOUVEAUTÉ 2021



netis

PLUS PRODUIT	Alimentation interne !	Le plus petit des switchs PoE !	Alimentation interne	Le PoE+ à petit prix !
MODÈLE	DX3064-P65	FSD-504HP	P106C	PE6105
PORTS RÉSEAU	6 x 10/100 dont 4 PoE+	5 x 10/100 dont 4 PoE+	6 x 10/100 dont 4 PoE+	5 x 10/100 dont 4 PoE+
FONCTION POE	PoE+ - 802.3at/af 32 W max par port	PoE+ - 802.3at/af 30 W max par port	PoE+ - 802.3at/af 30 W max par port	PoE+ - 802.3af/at 30 W max par port
BUDGET POE	60 W	60 W	60 W	60 W
DIMENSIONS (EN MM)	140 x 77 x 28 mm	90 x 80 x 21	124 x 115 x 33 mm	100 x 100 x 26
FONCTIONNALITÉS	Bouton CCTV spécial Caméra IP	Vue-mètre PoE (25/50/75/100%)	Switch VLAN Extend	Fixation murale / sous bureau
REF.	323064	410504	476106	476105

# Switchs 2 à 6 ports Gigabit

## 4 À 5 PORTS GIGABIT



NOUVEAU 2021

stonet®



tp-link



NETGEAR®

MODÈLE	ST3105GC	TL-SG1005D	GS605
PORTS RÉSEAU	5 x 10/100/1000	5 x 10/100/1000	5 x 10/100/1000
DIMENSIONS (EN MM)	84 x 59 x 18 mm	103,5 x 70 x 22	118 x 72 x 30
FONCTIONNALITÉS	Fixation murale	-	-
REF.	473135	317121	317185



tp-link



tp-link



NETGEAR®



Allied Telesis

PLUS PRODUIT	Boîtier métal !	Le Easy Smart switch !	Avec fonction niveau 2 configurable	Fond de panier 10Gbps !
MODÈLE	TL-SG105	TL-SG105E	GS105E	AT-GS910/5E
PORTS RÉSEAU	5 x 10/100/1000	5 x 10/100/1000	5 x 10/100/1000	5 x 10/100/1000
DIMENSIONS (EN MM)	77 x 60 x 20	100 x 98 x 25	-	130 x 101 x 30
FONCTIONNALITÉS	-	VLAN et QoS via utilitaire Windows Gestion IGMP automatique	VLAN et QoS via utilitaire Windows Gestion IGMP automatique	Anti-LAG automatique (détection de boucle)
REF.	317105	317365	315705	522906



Dexlan



Dexlan



NETGEAR®



Allied Telesis

PLUS PRODUIT	Boîtier métal + fixation magnétique !	4 ports dont 2 en fibre optique !	Jusqu'à 10G sur câble RJ45 !	Alimentation interne !
MODÈLE	-	-	XS505M	AT-GS910/5
PORTS RÉSEAU	4 x 10/100/1000	2 x 10/100/1000 + 2 SFP Gigabit	4 x 1/2.5/5/10Gbps + 1 SFP+	5 x 10/100/1000
DIMENSIONS (EN MM)	77 x 60 x 20	125 x 85 x 27	328 x 169 x 43	160 x 105 x 35
FONCTIONNALITÉS	Alimentation secteur et USB fournie	2 Ports SFP indépendants Compatible modules 1000 SX / LX / BX	Bande passante 100Gbps spécial vidéo	Loop Detection, meilleur transfert des données
REF.	317125	311942	313505	522905

## 5 OU 6 PORTS GIGABIT AVEC POE



PLANET  
Networking & Communication



Dexlan



NETGEAR®



PLANET  
Networking & Communication



PLANET  
Networking & Communication

PLUS PRODUIT	Avec 2 ports PoE++ 90W !	La multiprise PoE Gigabit !	Le PoE Gigabit à petit prix !	Spécial petites installations !	Spécial caméra PoE jour / nuit !
MODÈLE	GSD-504UP	-	GS305P	GSD-605HP	POE-E304
PORTS RÉSEAU	5 x 10/100 dont 2 PoE+ 30W et 2PoE++ 90W	5 x 10/100/1000 PoE	5 x 10/100/1000 dont 4 PoE	6 x 10/100/1000 dont 4 PoE+	5 x 10/100/1000 PoE+
FONCTION POE	PoE+ 802.3at/af/bt	1 Entrée PoE+ at / 4 sorties PoE af	802.3af PoE 15.4 W par port	PoE+ 802.3at/af 30 W max par port	1 Entrée PoE++ 60 W / 4 sorties PoE+ 30 W
BUDGET POE	120 W	Variable selon l'entrée PoE+	55.5 W	55 W	60 W max
DIMENSIONS (EN MM)	168 x 93 x 32 mm	130 x 97 x 24	158 x 101 x 29	160 x 92,5 x 28	160 x 92,5 x 28
FONCTIONNALITÉS	2 ports Gigabit Ultra PoE	Livré avec alim. 48 V 70 W Consommation PoE du switch : 4 W	Economique et silencieux	VLAN par micro-switch pour meilleure qualité vidéo	Alimentable par Injecteur PoE++ Réf. 410173
REF.	411504	891104	315315	411604	410304

# Switchs 8 ports 10/100

## 8 À 10 PORTS 10/100



stonet®



tp-link



NETGEAR®

PLUS PRODUIT	ST3108C	<b>Le plus vendu !</b>	TL-SF1008D	<b>Boîtier métal bleu PRO !</b>	FS108
MODÈLE	ST3108C		TL-SF1008D		FS108
PORTS RÉSEAU	8 x 10/100		8 x 10/100		8 x 10/100
DIMENSIONS (EN MM)	84 x 59 x 18 mm		135 x 80 x 23		158 x 103 x 27
FONCTIONNALITÉS					Garantie à vie
	REF. <b>473008</b>		REF. <b>317030</b>		REF. <b>313200</b>



Alimentation USB !



Dexlan



Allied Telesis



Allied Telesis

PLUS PRODUIT	<b>Boîtier métal + Fixation magnétique !</b>	<b>Robuste et performant !</b>	AT-FS710/8E	<b>Manageable Niveau 3 !</b>	AT-FS980M/9
MODÈLE	-		AT-FS710/8E		AT-FS980M/9
PORTS RÉSEAU	8 x 10/100		8 x 10/100		8 x 10/100 & 1 RJ/SFP Gigabit bi-vitesse
DIMENSIONS (EN MM)	95 x 62 x 21		196 x 124 x 38		330 x 204 x 43,6
FONCTIONNALITÉS	Alimentation secteur et USB fournie		Bouton marche/arrêt		Fonction L2 Vlan, QoS, IGMP, Routage L3 et VCStack
	REF. <b>317035</b>		REF. <b>522718</b>		REF. <b>522810</b>

## 8 À 10 PORTS 10/100 POE



stonet®



tp-link



netis



netis

PLUS PRODUIT	<b>Alimentation interne</b>	<b>Idéal petites installations !</b>	<b>Le PoE+ moins cher que le PoE !</b>	<b>Pour 8 caméras + port NVR et Internet !</b>	PEG110
MODÈLE	P110C	TL-SF1008P	PEG109	PEG110	PEG110
PORTS RÉSEAU	10 x 10/100 dont 8 PoE+	8 x 10/100 dont 4 PoE	9 x 10/100 dont 4 PoE+	10 x 10/100 dont 8 PoE+	10 x 10/100 dont 8 PoE+
FONCTION POE	PoE+ 802.3at/af 30 W max par port	4 ports PoE 15,4 W max par port	PoE+ 802.3at/af 30 W max par port	PoE 802.3at 30 W max par port	PoE 802.3at 30 W max par port
BUDGET POE	120 W	53 W	60 W	140 W	140 W
DIMENSIONS (EN MM)	124 x 115 x 33 mm	171 x 98 x 27	100 x 100 x 26	280 x 173 x 43	280 x 173 x 43
FONCTIONNALITÉS	Switch Transmission jusqu'à 250m	-	Fixation murale / sous bureau	Kit 19" fourni	Kit 19" fourni
	REF. <b>476107</b>	REF. <b>317048</b>	REF. <b>476119</b>	REF. <b>476110</b>	REF. <b>476110</b>



Dexlan



Dexlan



PLANET



PLANET



NETGEAR®

PLUS PRODUIT	<b>Alimentation interne !</b>	<b>Alim interne et port Fibre !</b>	<b>Avec 2 ports Gigabit / Fibre !</b>	<b>Affichage conso exacte de</b>	<b>Le 4 + 4 PoE passe partout !</b>
MODÈLE	DX3108-P120	DX3110-P120	FGSD-1008HPS	-	FS108PEU
PORTS RÉSEAU	10 x 10/100 dont 8 PoE+	8 x 10/100 PoE+ & 1 Gigabit & 1 SFP	8 x 10/100 PoE+ et 2 Giga/SFP combo	8 x 10/100 PoE+ et 2 Giga/SFP combo	8 x 10/100 dont 4 PoE
FONCTION POE	PoE+ 802.3at/af 32 W max par port	PoE+ 802.3at/af 32 W max par port	PoE+ 802.3at/af 30 W max par port	PoE 802.3at 30 W max par port	PoE 802,3af 15,4 W max par port
BUDGET POE	120 W	120 W	125 W	120 W	53 W
DIMENSIONS (EN MM)	220 x 150 x 44mm	140 x 77 x 28 mm	330 x 155 x 43,5	280 x 180 x 44	235 x 103 x 27
FONCTIONNALITÉS	Mode Standard/CCTV/VLAN	Mode Standard/CCTV/VLAN	Rackable, manageable niveau 2 et Vu-mètre PoE	Ecran LCD état des ports PoE – Mode VLAN et EXTEND Kit 19" fourni	Garantie à vie
	REF. <b>323108</b>	REF. <b>323110</b>	REF. <b>411008</b>	REF. <b>411022</b>	REF. <b>313230</b>

# Switchs 8 à 10 ports Gigabit

## 8 À 10 PORTS GIGABIT



NOUVEAUTÉ 2021

stonet®



tp-link



Dexlan



Allied Telesis

MODÈLE	<b>ST3108GC</b>	<b>TL-SG1008D</b>	-	<b>AT-GS910/8</b>
PORTS RÉSEAU	5 x 10/100/1000	8 x 10/100/1000	8 x 10/100/1000	8 x 10/100/1000
DIMENSIONS (EN MM)	84 x 59 x 18 mm	165 x 108 x 28	148 x 100 x 29	210 x 121 x 38
FONCTIONNALITÉS	Fixation murale	-	Détection de boucles QoS 802.1p	Fanless + Boîtier aluminium
REF.	<b>473138</b>	<b>317131</b>	<b>891008</b>	<b>522908</b>



NOUVEAUTÉ 2021

PLANET  
Networking & Communication



tp-link



NETGEAR®



tp-link

PLUS PRODUIT	<b>Qualité industrielle !</b>	<b>Boîtier métal !</b>	<b>Boîtier métal montage mural !</b>	<b>Fonction IGMP !</b>
MODÈLE	<b>WGS-810</b>	<b>TL-SG108</b>	<b>GS308</b>	<b>TL-SG108E</b>
PORTS RÉSEAU	8 x 10/100/1000	8 x 10/100/1000	8 x 10/100/1000	8 x 10/100/1000
DIMENSIONS (EN MM)	148 x 134 x 25 mm	158 x 101 x 25	158 x 102 x 27	158 x 101 x 25
FONCTIONNALITÉS	Fixation murale, Rail DIN et magnétique	Avec encoche antivol	Bouton marche / arrêt Mise en veille ports non connectés	Configurable par utilitaire Windows
REF.	<b>314811</b>	<b>317108</b>	<b>315308</b>	<b>317368</b>



PLANET  
Networking & Communication



netis

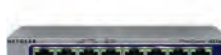

NETGEAR®



PLANET  
Networking & Communication

PLUS PRODUIT	<b>Avec alim. de secours en PoE !</b>	<b>Le 8 Gigas Full manageable SNMP !</b>	<b>Mini en métal et pourtant niveau 2 !</b>	<b>Niv.2 et rackable 10" !</b>
MODÈLE	<b>GSD-1002M</b>	<b>ST3310GF</b>	<b>GS108T</b>	<b>GSD-1020S</b>
PORTS RÉSEAU	8 x 10/100/1000 + 2 SFP bi-vitesse	8 x 10/100/1000 + 2 SFP Gigabit	8 x 10/100/1000	8 x 10/100/1000 + 2 SFP bi-vitesse
DIMENSIONS (EN MM)	191 x 86 x 26	280 x 173 x 44	158 x 105 x 27	209 x 126 x 26
FONCTIONNALITÉS	Manageable niveau 2+ Alimentation redondante par port client PoE	Fonction L2 : VLAN, QoS, IGMP, STP Kit 19" fourni – Gestion WEB ou SNMP	Alimentable en PoE sur port N°1 Fonctions L2 : VLAN, QoS, IGMP, STP	Compatible Module SFP Gigabit et 100FX Fixation 10" en option (Réf. 410810)
REF.	<b>411001</b>	<b>473311</b>	<b>317189</b>	<b>411812</b>



Ports RJ45 10G !



NETGEAR®



tp-link



Allied Telesis



Allied Telesis

PLUS PRODUIT	<b>Avec ports RJ45 10-GIGABIT !</b>	<b>Alimentation interne !</b>	<b>Manageable L2 Fanless !</b>	<b>Le 8 ports administrable en niveau L3 !</b>
MODÈLE	<b>XS708E</b>	<b>T2500G-10TS (TL-SG3210)</b>	<b>AT-GS950/8</b>	<b>AT-GS970M/10</b>
PORTS RÉSEAU	8 x 100/1000/10G + 1 SFP+ 10G	8 x 10/100/1000 + 2 SFP Gigabit	8 x 10/100/1000 & 2 SFP	8 x 10/100/1000 & 2 SFP bi-vitesse
DIMENSIONS (EN MM)	330 x 207 x 44	294 x 200 x 44	280 x 180 x 44	265 x 180 x 42,5
FONCTIONNALITÉS	Utilise un cordon CAT 6A Manageable niveau 2+ Compatible NbaseT 2,5/5/10 gigabits/sec	12" avec kit 19" fourni Fonction L2 VLAN QoS IGMP STP Ports fibre SFP indépendants	Fonction L2 : Vlan, QoS, IGMP, STP Kit 19" fourni	Fonction L2 : Vlan, QoS, IGMP Fonction L3 : Routage statique et RIP kit rack = Réf. 522613
REF.	<b>315078</b>	<b>317411</b>	<b>522953</b>	<b>522977</b>

# Switchs 8 à 10 ports Gigabit PoE

## 8 À 10 PORTS GIGABIT POE



NOUVEAUTÉ 2021



PLUS PRODUIT	<b>Le 1er prix du PoE Gigabit !</b>	<b>Rackable 10" !</b>	<b>Le PoE Gigabit configurable !</b>	<b>Alimentation interne Fanless !</b>
MODÈLE	TL-SG1008P	GSD-804P	GS108PE	DX1084-P60
PORTS RÉSEAU	8 x 10/100/1000 dont 4 PoE	8 x 10/100/1000 dont 4 PoE	8 x 10/100/1000 dont 4 PoE	8 x 10/100/1000 dont 4 PoE+
FONCTION POE	4 ports PoE 15,4 W max par port	4 ports PoE 15,4 W max par port	4 ports PoE 15,4 W max par port	PoE+ 802.3at/af 32 W max
BUDGET POE	53 W	55 W	50 W	60 W
DIMENSIONS (EN MM)	171 x 98 x 27	217 x 135 x 44	158 x 101 x 29	240 x 105 x 27 mm
FONCTIONNALITÉS	-	Fixation 10" en option (Réf. 410810) Vu-mètre PoE en façade	Fonctions : VLAN, QoS, DDoS...	Switch Standard/VLAN/Extend
RÉF.	<b>317049</b>	RÉF. <b>411804</b>	RÉF. <b>315808</b>	RÉF. <b>321084</b>



NOUVEAUTÉ 2021

PLUS PRODUIT	<b>Full PoE+ manageable Niv.2 !</b>	<b>Super endurant MTBF 50000h !</b>	<b>Spécial bureau avec téléphonie IP !</b>
MODÈLE	-	DX1108-P120	GS308P
PORTS RÉSEAU	8 x 10/100/1000 PoE+	10 x 10/100/1000 dont 8 PoE+	8 x 10/100/1000 dont 4 PoE+
FONCTION POE	8 ports 802.3 at 30 W par port	PoE+ 802.3at/af 32 W max	4 ports 802.3at 30 W max par port
BUDGET POE	130 W	120 W	53 W
DIMENSIONS (EN MM)	266 x 160 x 44	220 x 150 x 44 mm	158 x 101 x 29
FONCTIONNALITÉS	Web Manageable : Vlan, QoS, IGMP Kit Rack 19" en option (Réf. 317089)	Switch Standard/VLAN/Extend	Fanless, boîtier métal et fixation murale
RÉF.	<b>317079</b>	RÉF. <b>321108</b>	RÉF. <b>315318</b>



PLUS PRODUIT	<b>Avec un 9ème port pour enregistreur vidéo !</b>	<b>8 ports PoE+ manageable L3 !</b>	<b>Le Full gigabit compact !</b>
MODÈLE	GSD-908HP	AT-x230-10GP	GS108PP
PORTS RÉSEAU	9 x 10/100/1000 dont 8 PoE+	8 x 10/100/1000 PoE+ & 2 SFP bi-vitesse	8 x 10/100/1000 PoE+
FONCTION POE	PoE 802.3 at 30 W par port	8 ports 802.3at 30 W par port	8 ports 802.3at 30 W par port
BUDGET POE	120 W	124 W	123 W
DIMENSIONS (EN MM)	235 x 103 x 27	275 x 210 x 42,5	236 x 101 x 26
FONCTIONNALITÉS	Fixation magnétique et murale	Fonction L2 : Vlan, QoS, IGMP Fonction L3 : Routage statique et RIP Rackable 19" avec kit ref 522232	Encoche antivol k-lock
RÉF.	<b>411908</b>	RÉF. <b>522231</b>	RÉF. <b>315809</b>











PLUS PRODUIT	<b>Le PoE+ avec fibre optique !</b>	<b>Alimentation interne !</b>	<b>Le compact avec port fibre !</b>
MODÈLE	PE6310GFH	AT-GS950/10PS-50	GS110TP
PORTS RÉSEAU	8 x 10/100/1000 dont 4 PoE+ et 2 ports SFP	8 x 10/100/1000 PoE+ et 2 SFP Gigabit	8 x 10/100/1000 PoE et 2 SFP
FONCTION POE	4 ports PoE+ 30 W max par port	8 ports 802.3 at 30 W par port	8 ports 802.3af 15 W max par port
BUDGET POE	75 W	75 W	46 W
DIMENSIONS (EN MM)	440 x 220 x 44	330 x 200 x 44	236 x 101 x 27
FONCTIONNALITÉS	Manageable : Vlan, QoS, IGMP, STP. Kit 19" fourni	Fanless + boîtier aluminium	Web manageable, VLAN voice et vidéo automatique
RÉF.	<b>476310</b>	RÉF. <b>522958</b>	RÉF. <b>317187</b>













# Switchs 8 à 10 ports Gigabit PoE

## 8 À 10 PORTS GIGABIT POE

			
			
<b>PLUS PRODUIT</b> Full PoE+ !	<b>Liaison permanente par smartphone !</b>	<b>Surveillance en temps réel !</b>	<b>Niv.3 et sauvegarde configuration sur carte SD !</b>
<b>MODÈLE</b> TL-SG1008MP	ECS1008	ECS1112FP	AT-GS970M/10PS
<b>PORTS RÉSEAU</b> 8 x 10/100/1000 PoE+	8 x 10/100/100 PoE+ 30W	8 x 10/100/1000 PoE+ & 2G/SFP	8 x 10/100/1000 PoE+ et 2 SFP bi-vitesse
<b>FONCTION POE</b> 8 ports 802.3af 30W par port	PoE+ 802.3at/af	PoE+ 802.3at/af	8 ports 802.3af 30 W par port
<b>BUDGET POE</b> 124 W	61.5 W	130 W	124 W
<b>DIMENSIONS (EN MM)</b> 294 x 180 x 44	240 x 105 x 27 mm	330 x 228 x 44 mm	275 x 210 x 42,5
<b>FONCTIONNALITÉS</b> Alimentation interne, kit 19" fourni	Cloud Manageable niveau 2+	Cloud Manageable niveau 2+	Alimentation interne, Manageable L3 Rackable avec kit Réf. 522232
<b>RÉF.</b> 317159	<b>RÉF.</b> 431008	<b>RÉF.</b> 431112	<b>RÉF.</b> 746403

			
			
<b>PLUS PRODUIT</b> Reboot auto des caméras plantées !	<b>Affichage conso PoE exacte !</b>	<b>Le PoE+ puissance MAX !</b>	<b>Silencieux PoE+ Fanless !</b>
<b>MODÈLE</b> GS-4210-8P2S	GSD-1222VHP	GS-4210-8P2T2S	AT-GS920/8PS
<b>PORTS RÉSEAU</b> 8 x 10/100/1000 PoE+ et 2 SFP 100/1G	10 x Gigabit dont 8 PoE+ et 2 SFP	10 x Gigabit dont 8 PoE+ et 2 SFP bi-vitesse	8 x 10/100/100 PoE+ 30W
<b>FONCTION POE</b> 8 ports 802.3at 36 W par port	8 ports 802.3at 30 W par port	8 ports 802.3at 30 W max par port	PoE+ 802.3at/af
<b>BUDGET POE</b> 120 W	120 W	240 W	62 W
<b>DIMENSIONS (EN MM)</b> 330 x 155 x 44	280 x 180 x 44	330 x 200 x 44,5	275 x 210 x 42,5 mm
<b>FONCTIONNALITÉS</b> Admin Niv2, agenda intégré, VLAN, QoS, IGMP, kit 19" fourni	Ecran LCD + mode Vlan ou Extend, Kit 19" fourni, Watchdog-reboot.	Admin Niv2, reboot caméra plantée, agenda intégré, VLAN, QoS, IGMP, Kit 19" fourni	Manageable par Dip Switch
<b>RÉF.</b> 414208	<b>RÉF.</b> 410222	<b>RÉF.</b> 410812	<b>RÉF.</b> 522927

			
			
<b>PLUS PRODUIT</b> Jusqu'à 720W via 3 Alimentation externes !	<b>Alimentable par RJ45 PoE++ !</b>	<b>Qualité industrielle rackable 19" !</b>	<b>Niv.2 et sauvegarde configuration sur carte SD !</b>
<b>MODÈLE</b> AT-GS980EM/10H	AT-GS980EM/11PT	AT-IE210L-10GP	AT-GS950/10PS
<b>PORTS RÉSEAU</b> 8 x 10/100/100 PoE++ & 2 SFP	8 x 10/100/100 PoE+ & 2 SFP + 1 entrée PoE++ 90W	8 x 10/100/1000 PoE+ & 2G/SFP	10 x 10/100/1000 dont 8 PoE+ 2 SFP bi-vitesse
<b>FONCTION POE</b> PoE++ 802.3bt 90W	PoE+ 802.3at/af 30W	PoE+ 802.3at/af 30W	8 ports 802.3af 30 W par port
<b>BUDGET POE</b> 240/480/720W selon le nb d'alimentation	Variable selon l'entrée	Alim interne: 124 W	75 W
<b>DIMENSIONS (EN MM)</b> 210 x 180 x 42,5 mm	210 x 180 x 42,5 mm	210 x 275 x 42,5 mm	294 x 180 x 44
<b>FONCTIONNALITÉS</b> Manageable Niveau 3 - Kit 19" fourni Bloc externe 300W ref 522300	Manageable niveau 3 kit 19" fourni	Manageable niveau 2+ Rack 19" ref 522232	Alimentation interne, Manageable L2 Kit 19" fourni
<b>RÉF.</b> 522980	<b>RÉF.</b> 522981	<b>RÉF.</b> 522315	<b>RÉF.</b> 522958

			
			
<b>PLUS PRODUIT</b> Click Switch avec fibre installation	<b>Silencieux Fanless !</b>	<b>Le TOP pour vidéosurveillance IP !</b>	<b>PoE+ en 2.5Gbps et en 5Gbps !</b>
<b>MODÈLE</b> GS510TLP	TL-SG1210P	GSS10TPP	MSS10TXPP
<b>PORTS RÉSEAU</b> 8 Gigabit PoE+ et 2 SFP	9 x 10/100/1000 dont 8 PoE+ & 1 SFP	8 Gigabit PoE+ et 2 SFP	4 Gigabit PoE+ 2x 2.5G PoE+ 2x 5G PoE+ 1x 10G et 1 SFP+
<b>FONCTION POE</b> 8 ports 802.3at 30 W par port	PoE+ 802.3at/af 30 W	8 ports 802.3at 30 W par port	8 ports 802.3at 30 W par port
<b>BUDGET POE</b> 75 W	63 W	190 W	180 W
<b>DIMENSIONS (EN MM)</b> 328 x 169 x 43	209 x 126 x 26 mm	328 x 169 x 43	328 x 169 x 43
<b>FONCTIONNALITÉS</b> Fanless, fixation 19" et sur poteau Admin Niv2 avec agenda PoE	Ports uplink et fibre indépendants	Fixation 19" et sur poteau. Admin Niv2 avec agenda PoE	Normalisé NBaseT liaison UpLink 10G. Admin Niv2+ Auto-Video VLAN
<b>RÉF.</b> 317181	<b>RÉF.</b> 317161	<b>RÉF.</b> 317182	<b>RÉF.</b> 315051

RÉSEAU FILAIRE

10 G

# Switchs 16 ports 10/100

## 16 PORTS 10/100



**stonet®**



**tp-link**



**NETGEAR®**

PLUS PRODUIT	<b>1er prix avec fixation murale !</b>	<b>La multiprise réseau !</b>	<b>Le 16 ports métal ultra slim !</b>
MODÈLE	ST3116P	TL-SF1016D	FS116GE
PORTS RÉSEAU	16 x 10/100	16 x 10/100	16 x 10/100
DIMENSIONS (EN MM)	230 x 230 x 70	294 x 180 x 44	287 x 103 x 27
FONCTIONNALITÉS	Ports non raccordés en veille	-	-
RÉF.	<b>473116</b>	RÉF. <b>317071</b>	RÉF. <b>313210</b>



**netis**

devient

**stonet®**



**tp-link**



**tp-link**

PLUS PRODUIT	<b>Conception Eco-Green !</b>	<b>16 ports compact !</b>
MODÈLE	TL-SF1016	TL-SF1016DS
PORTS RÉSEAU	16 x 10/100	16 x 10/100
DIMENSIONS (EN MM)	440 x 180 x 44	294 x 180 x 44
FONCTIONNALITÉS	Jusqu'à 40% énergie sauvée	-
RÉF.	<b>317063</b>	RÉF. <b>317062</b>



**Allied Telesis**



**Allied Telesis**



**Allied Telesis**

PLUS PRODUIT	<b>Alimentation interne !</b>	<b>Niv.2 et Fanless !</b>	<b>Niv.3 et Fanless !</b>
MODÈLE	AT-FS710/16	AT-FS750/20	AT-FS980M/18
PORTS RÉSEAU	16 x 10/100	16 x 10/100 + 4 x Gigabit 2 SFP Bi-vitesse	16 x 10/100 + 2 x Gigabit SFP Bi-vitesse
DIMENSIONS (EN MM)	210 x 124 x 44	330 x 180 x 44	330 x 204 x 43.6
FONCTIONNALITÉS	Fanless et bouton marche/arrêt	Fonction L2 : Vlan, QoS, IGMP, STP	Fonction L2 : Vlan, QoS, IGMP, STP, Virtual Stack et EPSRing
RÉF.	<b>522716</b>	RÉF. <b>522720</b>	RÉF. <b>522825</b>

## 16 PORTS 10/100 POE



**Wattmètre par port !**



**PLANET**  
Networking & Communication



**Allied Telesis**



**PLANET**  
Networking & Communication



**Dexlan**

PLUS PRODUIT	<b>Affichage conso exacte de chaque port !</b>	<b>Fonctions spéciales téléphonie VoIP !</b>	<b>Spécial caméra IP PoE !</b>	<b>Full PoE à pleine puissance !</b>
MODÈLE	FGSW-1822VHP	AT-FS980M/18PS	FNSW-1600P	-
PORTS RÉSEAU	16 x 10/100 PoE+ 2 Giga/SFP combo	16x 10/100 PoE+ 2 Gigabit/SFP Bi-vitesse	16 x 10/100 PoE	16 x 10/100 PoE
FONCTION POE	802.3at 30 W max par port	802.3at 30 W max par port	PoE 802.3af 15 W max par port	PoE 802.3af 15 W max par port
BUDGET POE	330 W	250 W	125 W	260 W
DIMENSIONS (EN MM)	440 x 233 x 44	440 x 257 x 43,2	445 x 207 x 45	440 x 220 x 44
FONCTIONNALITÉS	Ecran LCD état des ports PoE – Mode VLAN isolation caméra – Kit 19" fourni	Fonction L2 : Vlan, QoS, IGMP, STP Virtual Stack et EPSRing	Kit rack 19" fourni. Vu-mètre PoE	Kit rack 19" fourni
RÉF.	<b>411822</b>	RÉF. <b>522818</b>	RÉF. <b>411600</b>	RÉF. <b>317076</b>

# Switchs 16 ports Gigabit

## 16 PORTS GIGABIT



stonet®



Dexlan

tp-link



Dexlan

PLUS PRODUIT	<b>1er prix et Fanless !</b>	<b>Rackable 10" et 19" !</b>	<b>Le 16 ports compact pour le bureau !</b>	<b>Compact et Silencieux !</b>
MODÈLE	ST3116GS	-	TL-SG1016D	ST3116GS
PORTS RÉSEAU	16x 10/100/1000	16 x 10/100/1000	16 x 10/100/1000	16x 10/100/1000
DIMENSIONS (EN MM)	280 x 173 x 44 mm	216 x 133 x 42	294 x 180 x 44	280 x 180 x 44 mm
FONCTIONNALITÉS	Kit rack 19" fourni	2 fixations fournies. Pour coffret 10" ou baie 19"	-	Kit rack 19" fourni
REF.	<b>473145</b>	<b>891016</b>	<b>317116</b>	<b>321016</b>



NETGEAR®



NETGEAR®

tp-link



Allied Telesis

PLUS PRODUIT	-	<b>Le 16 ports extra plat !</b>	<b>Compact et configurable !</b>	<b>Robuste et fiable !</b>
MODÈLE	JGS516	GS116GE	TL-SG1016DE	AT-GS910/16
PORTS RÉSEAU	16 x 10/100/1000	16 x 10/100/1000	16 x 10/100/1000	16 x 10/100/1000
DIMENSIONS (EN MM)	328 x 169 x 43	285 x 103 x 27	294 x 180 x 44	263 x 179 x 38
FONCTIONNALITÉS	Kit rack 19" fourni	-	Administrable par App. Windows Fonctions Vlan, IGMP, QoS	Fanless + boîtier alu.
REF.	<b>317191</b>	<b>317196</b>	<b>317366</b>	<b>522916</b>



tp-link



Dexlan



NETGEAR®



NETGEAR®

PLUS PRODUIT	<b>Le niveau 2 à prix éco !</b>	<b>Niveau 2+ et port fibre bi-vitesse !</b>	<b>Spécial vidéo avec licence d'extension !</b>	<b>Format et prix ultra slim !</b>
MODÈLE	T2600G-18TS	-	GS716T	GS316
PORTS RÉSEAU	16 x 10/100/1000 + 2 SGP Gigabit	16 x 10/100/1000 + 2 SFP 100/1G	16 x 10/100/1000 + 2 SFP Gigabit	16 x 10/100/1000
DIMENSIONS (EN MM)	440 x 220 x 44	250 x 117 x 37	440 x 205 x 44	286 x 101 x 26
FONCTIONNALITÉS	Kit rack 19" fourni Fonctions : Vlan, QoS, IGMP, STP...	Kit rack 19" fourni Fonctions niveau 2 étendues	Fonction Niveau 2 et option licence EAV Réf. 314217, kit rack 19" fourni	Fixation murale et encoche antivol
REF.	<b>312618</b>	<b>890221</b>	<b>314216</b>	<b>315316</b>

## 16 PORTS GIGABIT POE



PLANET  
Networking & Communication



PLANET  
Networking & Communication



PLANET  
Networking & Communication



PLANET  
Networking & Communication

PLUS PRODUIT	<b>Le 1er prix en FULL PoE+ !</b>	<b>Haute puissance et écran LCD !</b>	<b>Spécial caméras jour / nuit motorisées !</b>	<b>Haute puissance et écran LCD !</b>
MODÈLE	GSW-1600HP	GSP-2022P	WGSW-20160HP	GSW-1820VHP
PORTS RÉSEAU	16 x 10/100/1000 PoE+	16 gigabit PoE+ & 2 Giga/2 SFP	20 x Gigabit dont 16 PoE+ & 4 SFP 100/1G	16 x 10/100/1000 PoE+ & 2 SFP
FONCTION POE	PoE 802.3at 30 W par port	PoE+ 802.3at/af 30 W	16 ports 802.3at 30 W par port	PoE+ 802.3at/af 30 W
BUDGET POE	260 W	300 W	230 W	300 W
DIMENSIONS (EN MM)	445 x 207 x 45	280 x 180 x 44 mm	440 x 300 x 44,5	440 x 233 x 44 mm
FONCTIONNALITÉS	Kit rack 19" fourni	Kit 19" fourni 3 modes Standard/Vlan/Extend	Watchdog-Reboot, QoS 8 niveaux, Vlan, IGMP Kit rack 19" fourni	Manageable par écran LCD
REF.	<b>411622</b>	<b>412222</b>	<b>412016</b>	<b>410000</b>

# Switchs 24 ports 10/100

## 24 PORTS 10/100

GARANTIE  
**03**  
ANS



GARANTIE  
**À VIE**



GARANTIE  
**03**  
ANS



GARANTIE  
**À VIE**



PLUS PRODUIT	<b>Le 24 ports éco spécial bureau !</b>	<b>Le compact métallique !</b>	<b>Le 24 ports rackable fanless !</b>	<b>La multiprise réseau rackable !</b>
MODÈLE	TL-SF1024M	TL-SF1024D	ST3124	TL-SF1024
PORTS RÉSEAU	24 x 10/100	10/100	10/100	10/100
DIMENSIONS (EN MM)	222 x 126 x 45	294 x 180 x 44	432 x 200 x 44	440 x 180 x 44
FONCTIONNALITÉS	Fixation murale Silencieux, pas de ventilateur	Format 13"	Ports non raccordés en veille kit rack 19" fourni	Eco-Green : 40% d'énergie sauvée Kit rack 19" fourni
RÉF.	<b>317023</b>	RÉF. <b>317034</b>	RÉF. <b>471924</b>	RÉF. <b>317055</b>

GARANTIE  
**05**  
ANS



PLUS PRODUIT	<b>Affichage de la consommation exacte de chaque port !</b>	<b>Fanless !</b>	<b>WebSmart niveau 2 !</b>	<b>Niveau 3 Fanless et stackable !</b>
MODÈLE	FGSD-2622VHP	AT-FS710/24	AT-FS750/28	AT-FS980M/28
PORTS RÉSEAU	24 x 10/100 PoE+ et 2 Giga/SFPcombo	24 x 10/100	24 x 10/100 + 4 Giga + 2 SFP bi-vitesse	24 x 10/100 4 SFP bi vitesse
DIMENSIONS (EN MM)	440 x 233 x 44	305 x 180 x 44	330 x 180 x 44	440 x 257 x 43,2
FONCTIONNALITÉS	Ecran LCD état des ports PoE Mode VLAN isolation caméra Kit 19" fourni	Fond de panier 4.8 Gbps	Niv.2 Vlan, QoS, IGMP, kit19" fourni	Niv.2 Vlan, QoS, IGMP, STP Niv.3 Vstack, RIP
RÉF.	<b>314040</b>	RÉF. <b>522725</b>	RÉF. <b>522728</b>	RÉF. <b>522831</b>

## 24 PORTS 10/100 POE



NOUVEAUTÉ  
**2021**



GARANTIE  
**À VIE**



GARANTIE  
**À VIE**



PLUS PRODUIT	<b>Affichage de la consommation exacte de chaque port !</b>	<b>Surpuissant !</b>	<b>Niveau 3 spécial caméras !</b>	<b>VLAN Voice spécial téléphonie !</b>	<b>Manageable et prix ECO !</b>
MODÈLE	FGSD-2622VHP	DX3224-P390	AT-FS980M/28PS	TL-SL2428P	FS728TLP
PORTS RÉSEAU	24 x 10/100 PoE+ et 2 Giga/SFPcombo	24 x 10/100 PoE+ & 2 Gigabit/SFP combo	24 x 10/100 PoE+ + 4 SFP bi-vitesse	24 x 10/100 PoE+ et 4 Giga / 2 SFP	24 x 10/100 dont 12 PoE et 4 Giga / 2 SFP
FONCTION POE	802.3at 30 W max par port	PoE+ 802.3at/af 30 W	802.3at 30 W par port	802.3at 30 W max par port	PoE 802.3af 15,4 W par port
BUDGET POE	300 W	390 W	375 W	180 W	100 W
DIMENSIONS (EN MM)	440 x 233 x 44	440 x 207 x 44 mm	440 x 345 x 44	440 x 233 x 44	440 x 204 x 43
FONCTIONNALITÉS	Ecran LCD état des ports PoE Mode VLAN isolation caméra Kit 19" fourni	3 modes Standard/VLAN/Extend	Niv.3 Vlan, QoS, IGMP, RIP kit 19" fourni	Fonctions : Vlan, QoS, IGMP Kit 19" fourni	Fonctions : Vlan, auto VoIP + audio vidéo
RÉF.	<b>412622</b>	RÉF. <b>323224</b>	RÉF. <b>980334</b>	RÉF. <b>317325</b>	RÉF. <b>313259</b>

RÉSEAU FILAIRE

# Switchs 24 ports Gigabit et manageables

## 24 PORTS GIGABIT NON MANAGEABLES



stonet®

tp-link

Dexlan

NETGEAR®

Dexlan

PLUS PRODUIT	<b>Le 1er prix des rackables 19" !</b>	<b>La multiprise réseau haut débit !</b>	<b>Le 1er prix avec fibre !</b>	<b>Performances à prix contenu !</b>	<b>Silencieux fanless !</b>
MODÈLE	ST3124GS	TL-SG1024	-	JGS524	DX1024
PORTS RÉSEAU	24 x 10/100/1000	24 x 10/100/1000	24 x 10/100/1000 et 2 x SFP Gigabit	24 x 10/100/1000	24 x 10/100/1000
DIMENSIONS (EN MM)	280 x 173 x 44 mm	440 x 360 x 44	441 x 131 x 44	320 x 170 x 43	280 x 180 x 44 mm
FONCTIONNALITÉS	Kit 19" fourni	Kit rack 19" fourni Eco-green -40% d'énergie sauvee	Kit rack 19" fourni Ports fibre SFP indépendants	Kit rack 19" fourni	Kit 19" fourni 3 modes Standard/VLAN/Extend
	RÉF. <b>473150</b>	RÉF. <b>317141</b>	RÉF. <b>891026</b>	RÉF. <b>317194</b>	RÉF. <b>321024</b>

## 24 PORTS GIGABIT MANAGEABLES



NETGEAR®

tp-link

tp-link

NETGEAR®

PLUS PRODUIT	<b>Le Web Smart Switch en Gigabit !</b>	<b>Le compact 13" configurable !</b>	<b>Rackable web manageable !</b>	<b>Spécial audio-vidéo. Licence A/V en</b>
MODÈLE	JGS524E	TL-SG1024DE	T1600G-28TS	GS724T
PORTS RÉSEAU	24 x 10/100/1000	24 x 10/100/1000	24 x 10/100/1000 et 4 x SFP	24 x 10/100/1000 et 2 x SFP
DIMENSIONS (EN MM)	330 x 173 x 43	294 x 180 x 44	440 x 233 x 44	440 x 260 x 44
FONCTIONNALITÉS	Kit rack 19" fourni Fonctions : Vlan, QoS, surveillance réseau et câblage	Fonctions : Vlan, QoS, IGMP Config par app Windows	Fonctions : Vlan, QoS, IGMP Kit rack 19" fourni	Fonctions : Vlan, QoS, IGMP Kit rack 19" fourni Mémoire fond de panier 80 Gbps
	RÉF. <b>315724</b>	RÉF. <b>317364</b>	RÉF. <b>317228</b>	RÉF. <b>314234</b>



tp-link

NETGEAR®

Allied Telesis

tp-link

PLUS PRODUIT	<b>Stack 40 Gigabit en SFP+ !</b>	<b>Le pro à prix éco !</b>	<b>Multi-Gigabit et double alimentation !</b>	<b>Cœur de réseau en fibre optique !</b>
MODÈLE	T1700-28TQ	GSM7224	AT-X530-28GTXM	T2600G-28SQ
PORTS RÉSEAU	24 x 10/100/1000 et 4 x SFP+	24 x 10/100/1000 & 4 x SFP	24 Gigabit & 4 Multi-Giga & 4 SFP+	4 10/100/1000 + 24 SFP + 4 SFP+
DIMENSIONS (EN MM)	440 x 180 x 44	440 x 205 x 43	441 x 323 x 44 mm	440 x 220 x 44
FONCTIONNALITÉS	Stack sur 6 niveaux, fonctions L2+, routage Niveau 3 (IP / OSPF / ECMP / VRRP)	Kit rack 19" fourni Fonctions : Vlan, QoS, spanning, IGMP	Kit rack 19" fourni Manageable niveau 3 Alimentation redondante inclus	Niveau 2+, QoS L2/L3/L4 et IGMP spécial voix et vidéo Remplacement J+1 (program partner)
	RÉF. <b>317727</b>	RÉF. <b>315224</b>	RÉF. <b>522531</b>	RÉF. <b>317828</b>



# Switchs 24 ports Gigabit Niv.2+/3 et PoE

## 24 PORTS GIGABIT NIVEAU 2+



PLUS PRODUIT	<b>Backup/restore configuration sur carte</b>	<b>La fibre au cœur de votre réseau !</b>	<b>4 Ports 10 Gigabit cuivre et fibre !</b>	<b>Le cœur de réseau spécial vidéo 4K !</b>
MODÈLE	AT-GS970M/28	-	GS728TX	XSM4324CS (M4300-24X)
PORTS RÉSEAU	24 x 10/100/1000 + 4 SFP bi-vitesse	24 x SFP bi-vitesse + 4 Gigabit	24 x 10/100/1000 et 2 10G et 2 SFP+	24 RJ45 100/1000/10G et 4 SFP+
DIMENSIONS (EN MM)	341 x 231 x 44	440 x 172 x 44	440 x 257 x 43	212 x 345 x 44
FONCTIONNALITÉS	Monitoring actif des ports fibre, protection EPSRing boucles redondantes, optimisation latence pour VoIP	Manageable niveau 2+ Compatible module 100FX et 1000SX/LX	Option Extension audio-vidéo EAV : Réf. 313264 Manageable niveau 2+ Stackable par DAC 10G	Demi largeur rackable 19" Stackage par DAC 10G Bande passante 480G
RÉF.	<b>522974</b>	RÉF. <b>890230</b>	RÉF. <b>313261</b>	RÉF. <b>315331</b>

## 24 PORTS GIGABIT NIVEAU 3



PLUS PRODUIT	<b>Communication réseau centralisée !</b>	<b>2 Ports 10 Gigabit en RJ45 !</b>	<b>Le niveau 3 PoE+ jusqu'à 720 W !</b>	<b>Idéal backbone de PME !</b>
MODÈLE	AT-GS924MX-50	GSM4328S-100NES	GSM4328PA-100NES	T3700G-28TQ
PORTS RÉSEAU	24 x 10/100/1000 et 2 SFP et 2 SFP+	24 G et 2 RJ45 10 G et 2 SFP+	24 G et 2 RJ45 10 G et 2 SFP+	2 x 10/100/1000 + 4 x SFP + 2 x SFP + 10G
DIMENSIONS (EN MM)	339 x 211 x 44	440 x 31 x 44	440 x 31 x 44	440 x 330 x 44
FONCTIONNALITÉS	Fonction niveau 3 : DHCP, WRR, RSTP, SPQ... Stackable par ports 10 Gigabit	Fonction niveau 3 : DHCP, PVRSTP, SPQ... Large fond de panier 128 Gbps	Fonction niveau 3 : DHCP, PVRSTP, SPQ... 2e alim optionnelle Réf. 315325	Niv 2 : 4000 Vlan, QoS 8 files, Niv 3 : Serv. DHCP, RIP, PIM-SM-DM Extensible : Alim redond., 2 port SFP+...
RÉF.	<b>522928</b>	RÉF. <b>315327</b>	RÉF. <b>315326</b>	RÉF. <b>317728</b>

## 24 PORTS GIGABIT POE



PLUS PRODUIT	<b>Spécial déploiement caméra HD !</b>	<b>Gestion centralisée Omada Cloud !</b>	<b>Le 1er prix manageable PoE+ !</b>	<b>PoE+ niveau 2 avec fibre bi-vitesse !</b>
MODÈLE	GSM7224P (M4100-24-PoE+)	TL-SG3428MP	T2600G-28MPS	GS-4210-24P2S
PORTS RÉSEAU	24 x 10/100/1000 PoE+ et 4 SFP+	24 Gigabit PoE+ & 4 SFP	24 x 10/100/1000 PoE+ et 4 SFP	24 x 10/100/1000 PoE+ et 2 SFP 100/1000
FONCTION POE	PoE 802.3at 30 W par port	PoE 802.3at 30W par port	PoE 802.3at 30 W par port	PoE+ 802.3at 30 W par port
BUDGET POE	380 W extensible à 720 W	384 W	384 W	300 W
DIMENSIONS (EN MM)	212 x 345 x 44	440 x 330 x 44 mm	440 x 220 x 43	445 x 207 x 45
FONCTIONNALITÉS	Manageable niveau 2+ Optimisation des flux vidéo et voix Kit rack 19" fourni	Manageable Niveau 2+ Accès temps réel par Cloud Kit rack 19" fourni	Manageable Web, CLI, SNMP Fonction VLAN, QoS, IGMP, LACP	IGMP v2/3, 256 Vlan, 8 QoS, Spanning, Aggreg.
RÉF.	<b>317198</b>	RÉF. <b>317624</b>	RÉF. <b>317625</b>	RÉF. <b>414210</b>



PLUS PRODUIT	<b>Le 24 G PoE+ premier prix !</b>	<b>Spécial caméras HD motorisées !</b>	<b>Cloud manageable par Smartphone !</b>	<b>Le Gigabit full PoE+ !</b>
MODÈLE	GSW-2620HP	WGSW-24040HP4	GC728XP	GS728TPP
PORTS RÉSEAU	24 x 10/100/1000 PoE+ et 2 SFP	24 x 10/100/1000 PoE+ et 4 SFP 100/1000	24 x 10/100/1000 PoE+ et 2 SFP 2 SFP+	24 x 10/100/1000 PoE+ et 4 x SFP
FONCTION POE	802.3at 30 W max par port	802.3at 30 W max par port	-	PoE+ 802.3at 30 W par port
BUDGET POE	220 W	440 W	390 W	483 W
DIMENSIONS (EN MM)	445 x 207 x 45	440 x 300 x 44	440 x 224 x 44	440 x 257 x 44
FONCTIONNALITÉS	Kit rack 19" fourni	VLAN, QoS, IGMP PoE WatchDog Kit rack 19" fourni	Gestion à distance en temps réel, Vlan voix et vidéo automatiques	Manageable niveau 2 Gestion auto de VoIP et Vidéo
RÉF.	<b>412620</b>	RÉF. <b>411244</b>	RÉF. <b>313428</b>	RÉF. <b>313272</b>

# Switchs 48 ports Gigabit

## 48 PORTS ETHERNET



PLUS PRODUIT	<b>Nouvelle version Eco-Green !</b>	<b>Le 1er prix des 48 ports Gigabit</b>	<b>Stackable en 10 Giga !</b>	<b>Optimisé pour les prolongateurs vidéo !</b>
MODÈLE	TL-SF1048	GS750E	AT-GS948MX	ES0152-AX-G
PORTS RÉSEAU	48 x 10/100	48 x 10/100/1000 et 25FP	48 Gigabit & 2 SFP & 2 SFP+ 10G	48 x 10/100/1000 et 4SFP+ 1G/10G
DIMENSIONS (EN MM)	440 x 180 x 44	440 x 204 x 43	441 x 356 x 44 mm	442 x 300 x 44
FONCTIONNALITÉS	Consommation inférieure à 10 W	Kit rack 19" fourni, Niv.2 : Vlan QoS IGMP v1, 2, 3	Manageable Niv.3 Large Fond de panier 140Gbps	Détection auto des gammes ATEN KE/VE89 Fonctions Niv.2 optimisées AV over IP IGMP Fast Leave et Querier
REF.	<b>317148</b>	<b>315750</b>	<b>522951</b>	<b>260152</b>

## 48 PORTS GIGABIT



PLUS PRODUIT	<b>L'éco-Green haut débit !</b>	<b>Le haut-débit spécial PME !</b>	<b>La multiprise Gigabit !</b>	<b>Le best seller des 48 Gigabit !</b>
MODÈLE	TL-SG1048	T1600G-52TS	GS348	GS748T
PORTS RÉSEAU	48 x Gigabit	48 x 10/100/1000 PoE+ et 4 SFP	48 x 10/100/1000	48 x 10/100/1000 + 2 Gigabit + 2 SFP
DIMENSIONS (EN MM)	440 x 360 x 44	440 x 220 x 44	440 x 204 x 43	440 x 257 x 43
FONCTIONNALITÉS	Jusqu'à 50% d'énergie en moins	Bande passante 104 Gbps Fonction L2+ Kit rack 19" fourni	Faible consommation : moins de 23 W	Fonction L3 lite : IGMP-MLF, Vlan, QoS..
REF.	<b>317142</b>	<b>317252</b>	<b>315348</b>	<b>314235</b>

## 48 PORTS GIGABIT POE



PLUS PRODUIT	<b>PoE+ et Stackable en 10 Giga !</b>	<b>Le Gigabit PoE+ en niveau 2 étendu !</b>	<b>WebSmart Gigabit PoE !</b>	<b>Optimisé pour les prolongateurs vidéo !</b>
MODÈLE	AT-GS948MPX	T1600G-52PS	AT-GS950/48	ES0152P-AX-G
PORTS RÉSEAU	48 Gigabit PoE+ & 2 SFP & 2 SFP+ 10G	48 x 10/100/1000 PoE+ et 4 SFP	48 Gigabit dont 24 PoE+ & 4 SFP	48 x 10/100/1000 & 4 SFP+ 1G/10G
FONCTION POE	PoE+ 802.3at 30W par port	PoE+ 802.3at 30 W par port	PoE+ 802.3at 30W par port	PoE+ 802.3at 30 W par port
BUDGET POE	370 W	384 W	370 W	740 W
DIMENSIONS (EN MM)	441 x 356 x 44 mm	440 x 330 x 44	441 x 356 x 44 mm	442 x 300 x 44
FONCTIONNALITÉS	Manageable Niv.3 Large Fond de panier 140Gbps	Kit rack 19" fourni / Vlan Tag+Mac, 8 QoS, Spanning, IGMP v2/3	Manageable Niv.3 Fond de panier 96Gbps	Détection auto des gammes ATEN KE/VE89 Fonctions Niv.2 optimisées AV over IP IGMP Fast Leave et Querier
REF.	<b>522950</b>	<b>317652</b>	<b>522952</b>	<b>260153</b>



PLUS PRODUIT	<b>Le PoE+ ultime et en niveau 3 !</b>	<b>PoE et stack par fibre 10G !</b>	<b>PoE et stack par fibre optique !</b>	<b>PoE et stack par fibre 10G !</b>
MODÈLE	GSM4352PA	GSM7248P	GS752TPSB	GS752TXPB
PORTS RÉSEAU	48 x Gigabit PoE+ et 2 RJ10G et 2 SFP+	50 x Gigabit dont 48 PoE+ et 2 4 SFP	48 x 10/100/1000 PoE+ et 6 SFP	48 x Gigabit PoE+ et 2 x 10G et 4 SFP+ 10G
FONCTION POE	PoE+ 802.3at 30 W par ports	PoE+ 802.3af 30 W par port	PoE+ 802.3af 30 W par port	PoE+ 802.3af 30 W par port
BUDGET POE	480W extensible à 720 W	384 W	384 W	390 W
DIMENSIONS (EN MM)	440 x 204 x 43	440 x 310 x 43	440 x 310 x 43	440 x 345 x 43
FONCTIONNALITÉS	Fonction L3 : DHCP IGMP-MLD, Vlan, QoS.. 2e alim optionnelle Ref. 315325	Web manageable VLAN, QoS, IGMP	Web manageable VLAN, QoS, IGMP Stackable 6 niveaux	Web manageable VLAN, QoS, IGMP Stackable 6 niveaux
REF.	<b>315352</b>	<b>317193</b>	<b>313263</b>	<b>313266</b>

# Switchs CentreCom Allied Telesis



## Switch Centrecom Gigabit non manageable

### Alimentation intégrée ou externe !

La série Allied CentreCOM GS910 propose des switchs Gigabit basiques pour les ordinateurs de bureau et les petits réseaux. Avec des versions d'alimentation interne et externe, ils disposent également d'une technologie de protection contre les boucles réseau, qui sont détectées automatiquement et empêchent les congestions de paquets qui ralentissent ou bloquent les réseaux.

- › Interface : Ports RJ45 10/100/1000 Mbps
- › Loop detection : Détection de boucle LDF, réduit les temps d'attente automatiquement
- › Boîtier : Fanless, métal avec alimentation interne (sauf modèle E)
- › Fixation : Modèles 8/16/24p rackable 19''



PORT RJ45	ALIMENTATION	UTILISATION	FOND DE PANIER	RÉF. ALLIED	RÉF.
5 Gigabit	Interne	Bureau	10 Gbps	AT-GS910/5	<b>522905</b>
5 Gigabit	Externe	Bureau	10 Gbps	AT-GS910/5E	<b>522906</b>
8 Gigabit	Interne	Bureau/ 19''*	16 Gbps	AT-GS910/8	<b>522908</b>
8 Gigabit	Externe	Bureau/ 19''*	16 Gbps	AT-GS910/8E	<b>522909</b>
16 Gigabit	Interne	Rackable 19''	24 Gbps	AT-GS910/16	<b>522916</b>
24 Gigabit	Interne	Rackable 19''	48 Gbps	AT-GS910/24	<b>522924</b>
				AT- RKMT-J08	<b>522608</b>

\* Kit 19'' pour switch GS910/8 et GS910/8E

Consultez-nous

## Smart Switch Centrecom Gigabit Web manageable

### Le switch PRO économique !

Les switchs de la série Allied CentreCOM GS950 sont des WebSmart switches Gigabit intelligents dont certains dotés de PoE+. Destinés aux moyens et petits réseaux qui utilisent des applications hétérogènes, bureautique/surveillance, et nécessitent d'implémenter des sécurités par groupe de VLAN.

- › De plus ils disposent de ports SFP pour modules fibre optique permettant de dépasser les liaisons cuivre limitées à 100 m.
- › Interface cuivre : Ports RJ45 10/100/1000 Mbps
- › Interface fibre : Ports SFP pour modules 1000SX/LX
- › Management : Vlan, IGMP, STP, LACP par interface Web
- › Fixation : Livré avec support mural et kit rack 19''



PORT RJ45	PORT FIBRE	BUDGET POE	FOND DE PANIER	RÉF. ALLIED	RÉF.
8 Gigabit	2 SFP 1G	-	16 Gbps	AT-GS950/8	<b>522953</b>
8 G PoE+	2 SFP 1G	75 W	20 Gbps	AT-GS950/10PS	<b>522958</b>
16 Gigabit	2 SFP 1G	-	32 Gbps	AT-GS950/16	<b>522955</b>
16 G PoE+	2 SFP 1G	185 W	32 Gbps	AT-GS950/16PS	<b>522956</b>
24 Gigabit	4 SFP 1G	-	48 Gbps	AT-GS950/24	<b>522954</b>
24 G PoE+	4 SFP 1G	185 W	56 Gbps	AT-GS950/28PS	<b>522957</b>
48 Gigabit	4 SFP 1G	-	96 Gbps	AT-GS950/48	<b>522952</b>
48 G PoE+	4 SFP 1G	370 W	96 Gbps	AT-GS950/48PS	<b>522959</b>

Consultez-nous

## Switch Centrecom Gigabit niveau 3

### Alimentation intégrée ou externe !

La gamme Allied CentreCOM GS970M est constituée de switchs Gigabit à fonctionnalités de haut niveau dont certains dotés de PoE+ pour simplifier l'alimentation à distance des points d'accès WiFi, des caméras ou de téléphones IP.

- › Parfaitement adaptés aux évolutions des réseaux hétérogènes, ils permettent les migrations des entreprises qui ajoutent à la bureautique, de la vidéosurveillance, des communications unifiées sans sacrifier les performances et l'intégrité. En complément ils disposent de ports SFP bi-vitesse pour modules fibre optique pour le raccordement de liaisons montantes à fortes
- › Interface cuivre : Ports RJ45 10/100/1000 Mbps
- › Interface fibre : Ports SFP pour modules 100FX ou 1000SX/LX
- › Management : SNMP, SSH, Telnet, AMF, interface Web et CLI en IPv4 et IPv6
- › Fonction Niv.3 : Vlan, QoS, IGMP, STP, LACP, RIP, ACLS, DHCP...



PORT RJ45	PORT FIBRE	BUDGET POE	FOND DE PANIER	RÉF. ALLIED	RÉF.
8 Gigabit	2 SFP 100/1G	-	20 Gbps	AT-GS970M/10	<b>522977</b>
8 G PoE+	2 SFP 100/1G	180 W	20 Gbps	AT-GS970M/10PS	<b>522979</b>
16 Gigabit	2 SFP 100/1G	-	36 Gbps	AT-GS970M/18	<b>522976</b>
16 G PoE+	2 SFP 100/1G	330 W	36 Gbps	AT-GS970M/18PS	<b>522978</b>
24 Gigabit	4 SFP 100/1G	-	56 Gbps	AT-GS970M/28	<b>522974</b>
24 G PoE+	4 SFP 100/1G	520 W	56 Gbps	AT-GS970M/28PS	<b>522975</b>

Consultez-nous

# Switchs Manageables Entreprise Allied Telesis



## Switch Gigabit Niveau 3 série Edge x230

### Spécial mixage de données hétérogènes !

Performances réseau maximales pour toutes les applications d'entreprise, la série Edge x230 offre un ensemble impressionnant de fonctionnalités dans un design compact. Prêts pour un déploiement flexible, ils permettent de faire cohabiter avec fluidité de la téléphonie et de la bureautique avec des applications de vidéo conférences ou de surveillance.

- Manageable : Niveau 3 : Vlan, EOSRing, AMF, STP, QoS, IGMP, DHCP serveur+client
- Administrable : SNMP, Page Web, CLI,
- Interfaces : Cuivre : Ethernet Gigabit / Fibre : Bi-Vitesse 100 Mbps et Gigabit / Carte SD (backup config)
- Fonction PoE : Modèles GP injecteurs PoE+ 30 W
- Mémoire Switch : Large bande de fond de panier spécial vidéo sans saccade, ni coupure
- Soft extensible: Licences optionnelles pour Vlan QinQ, OpenFlow, UKD et PTP



PORT RJ45	PORT FIBRE	BUDGET POE	FOND DE PANIER	RÉF. ALLIED	RÉF.
8 Gigabit	2 SFP 100/1G	-	20 Gbps	AT-X230-10GT	<b>746408</b>
8 G PoE+	2 SFP 100/1G	124 W	20 Gbps	AT-X230-10GP	<b>522231</b>
16 Gigabit	2 SFP 100/1G	-	36 Gbps	AT-X230-18GT	<b>746356</b>
16 G PoE+	2 SFP 100/1G	247 W	36 Gbps	AT-X230-18GP	<b>748485</b>
24 Gigabit	2 SFP 100/1G	-	56 Gbps	AT-X230-28GT	<b>746355</b>
24 G PoE+	2 SFP 100/1G	370 W	56 Gbps	AT-X230-28GP	<b>748483</b>

Consultez-nous

## Switch Gigabit Niveau 3 à double alimentation

### Garantit la continuité de service essentielle !

Les modèles double alimentation de la série x530L délivrent en permanence l'alimentation des interconnexions de votre réseau. Ils amenuisent le risque de pannes et fournissent des liaisons ininterrompues et transparentes pour l'utilisateur. Avec un choix de 24 ou 48 Gigabit avec ou sans fonction PoE+ ils sont accompagnés de 4 liaisons montantes SFP+ 10 G, pour l'empilage jusqu'à 8 unités offrant une bande passante de 40 Gbps entre chaque unité.

- Manageable : Niveau 3 : Vlan, EOSRing, AMF, STP, QoS, IGMP, DHCP serveur+client
- Administrable : SNMP, Page Web, CLI,
- Interfaces : Cuivre : RJ45 Ethernet Gigabit / Fibre SFP+ : Bi-Vitesse 10G et Gigabit
- Fonction PoE : Modèles GPX injecteurs PoE+ 30 Watts
- Mémoire Switch : Large bande de fond de panier spécial vidéo sans saccade, ni coupure
- Soft extensible : Licences optionnelles Premium (Vlan/OSPF.), PoE continue, OpenFlow, AMF Master...



PORT RJ45	PORT FIBRE	BUDGET POE	FOND DE PANIER	RÉF. ALLIED	RÉF.
24 Gigabit	4 SFP+ 10G/1G	-	128 Gbps	AT-x530L-28GTX	<b>522227</b>
24 G PoE+	4 SFP+ 10G/1G	740 W	128 Gbps	AT-x530L-28GPX	<b>522235</b>
48 Gigabit	4 SFP+ 10G/1G	-	176 Gbps	AT-x530L-52GTX	<b>522228</b>
48 G PoE+	4 SFP+ 10G/1G	740 W	176 Gbps	AT-x530L-52GPX	<b>791380</b>

Consultez-nous

## Switch Niveau 3+ stackable

### Empilable en local ou à distance !

Créez un cœur de réseau robuste ou des solutions distribuées avec la capacité d'empiler jusqu'à 8 unités à l'aide de VCStack. La gamme de commutateurs x930 hautes performances est évolutive et conçue pour les réseaux exigeants d'aujourd'hui, offrant une excellente résilience et fiabilité pour les dorsales de réseau et les data-centers. Les blocs d'alimentation à répartition de charge et remplaçables à chaud permettent une disponibilité maximale et une maintenance minimale.

- Fonction Niv.3+ : VoiceVLAN,
- Stackable en 10 G par ports SFP+ ou module optionnel 40 G
- Livré sans alimentation : 2 slots vides pour module classique ou pour PoE
- Ports PoE+ : standard 802.3at 30 W par port avec mode Continuous PoE
- Spécial déploiements d'infrastructures critiques et certifié OpenFlow v1.3 pour SDN avancé.

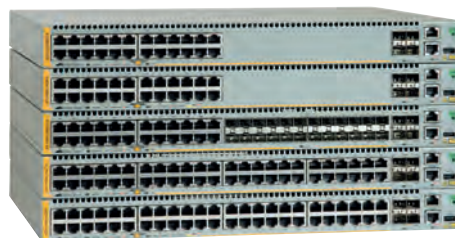

PORT RJ45	SFP 100/1 G	SFP+ 1 G/10 G	RÉF. ALLIED	RÉF.
24 x Gigabit	-	4 (2 si stack)	AT-x930-28GTX	<b>522931</b>
24 x Gigabit PoE+	-	4 (2 si stack)	AT-x930-28GPX	<b>522930</b>
24 x Gigabit	24 combo	4 (2 si stack)	AT-x930-28GTX	<b>522929</b>
48 x Gigabit	-	4 (2 si stack)	AT-x930-52GTX	<b>522933</b>
48 x Gigabit PoE+	-	4 (2 si stack)	AT-x930-52GPX	<b>522932</b>
Module alimentation 150 W pour x930 non PoE			AT-PWR150	<b>522150</b>
Module alimentation 250 W pour x930 non PoE			AT-PWR250	<b>522250</b>
Module alimentation 800 W pour x930 – (budget PoE 380 W)			AT-PWR800	<b>552258</b>
Module alimentation 1200 W pour x930 – (budget PoE 740 W)			AT-PWR1200	<b>522126</b>

Consultez-nous

# Injecteurs PoE et hubs injecteurs PoE

## INJECTEURS ULTRA POE++ 802.3BT



PLUS PRODUIT	<b>Spécial caméra externe motorisée !</b>	<b>Multi-Gigabit !</b>	<b>Compatible HDBaseT</b>	<b>Du PoE à partir de 12 volts !</b>
MODÈLE	PoE-175-95	PoE-171A-95	IPoE-171-95W	IPoE-260-12V
PORT ENTRÉE	1 x 10/100/1G	1 x 100/1G/2.5G/5G	1 x 100/1G/2.5G/5G	2 x 10/100/1G
PORT SORTIE	1 x 10/100/1G PoE++ 95W	1 x 100/1G/2.5G/5G PoE++ 95 W et PoH(HDBaseT)	1 x 100/1G/2.5G/5G PoE++ 95 W et PoH(HDBaseT)	2x 10/100/1G PoE++ 95 W et PoH(HDBaseT)
PUISSANCE MAX	95W	95W	95W	95W (48v) 72W (12v)
ALIMENTATION	Fournie (secteur)	Fournie adapt 52V	En option 48 – 46V	En option 12V – 46V
DIMENSION	170 x 100 x 40 mm	94 x 70 x 26 mm	135 X 88 X 32 mm	105 x 70 x 30 mm
	RÉF. <b>410175</b>	RÉF. <b>410171</b>	RÉF. <b>410176</b>	RÉF. <b>410260</b>

## INJECTEURS POE DEXLAN



**Dexlan**

**Dexlan**

**Dexlan**

**Dexlan**

PLUS PRODUIT	<b>Le plus puissant !</b>	<b>Vitesse et puissance PoE+ !</b>	<b>PoE+ en boîtier métallique !</b>	<b>L'alimentation PoE haut débit !</b>
PORT ENTRÉE	1 x 10/100/1000	1 x 10/100/1000	1 x 10/100	1 x 10/100/1000
PORT SORTIE	1 x 10/100/1000 Ultra PoE++ 802.3bt	1 x 10/100/1000 PoE+ 802,3at	1 x 10/100 PoE+ 802,3at	1 x 10/100/1000 PoE 802,3af
PUISSANCE POE	95 W	30 W	30 W	15,4 W
ALIMENTATION	Intégrée	Intégrée	Externe fournie	Intégrée
DIMENSIONS (EN MM)	165 x 87 x 43	143 x 60 x 40	102 x 75 x 24	143 x 60 x 40
	RÉF. <b>317495</b>	RÉF. <b>317430</b>	RÉF. <b>302435</b>	RÉF. <b>317415</b>

## INJECTEURS POE PLANET



PLUS PRODUIT	<b>Le PoE++ bt enfin normalisé !</b>	<b>Le PoE+ pour caméra motorisée !</b>	<b>L'injecteur pour caméra HD !</b>	<b>Le standard normalisé !</b>
MODÈLE	PoE-172	PoE-164	PoE-152	PoE-151
PORT ENTRÉE	1 x 10/100/1000	1 x 10/100	1 x 10/100/1000	1 x 10/100
PORT SORTIE	1 x 10/100/1000 UltraPoE 802.3bt	1 x 10/100 PoE+ 802,3at	1 x 10/100/1000 PoE 802,3af	1 x 10/100 PoE 802,3af
PUISSANCE POE	60 W	30 W	15,4 W	15,4 W
ALIMENTATION	Intégrée	Intégrée	Externe fournie	Externe fournie
DIMENSIONS (EN MM)	115 x 62,5 x 31	115 x 62,5 x 31	73 x 55 x 24	73 x 55 x 24
	RÉF. <b>410172</b>	RÉF. <b>410164</b>	RÉF. <b>410152</b>	RÉF. <b>410151</b>

## POE MULTI-PORTS

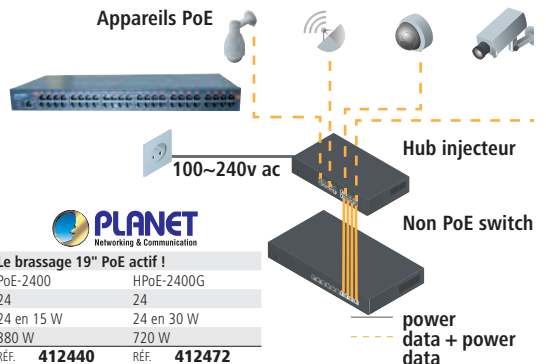

PLUS PRODUIT	<b>Ajoutez du PoE à votre installation !</b>		<b>Boostez votre switch avec du PoE !</b>		<b>Le brassage 19" PoE actif !</b>	
MODÈLE	HPOE-460	PoE-1200G	HPOE-1200G	PoE-2400	HPOE-2400G	
ENTRÉE GIGABIT	4	12	12	24	24	
SORTIE GIGABIT POE	4 en 30 W	12 en 15 W	12 en 30 W	24 en 15 W	24 en 30 W	
BUDGET POE	120 W	200 W	360 W	380 W	720 W	
	RÉF. <b>410460</b>	RÉF. <b>411203</b>	RÉF. <b>411204</b>	RÉF. <b>412440</b>	RÉF. <b>412472</b>	



# Extensions et convertisseurs PoE

## Kit PoE sur Coax HighWire PowerStar

**25 Watts Jusqu'à 500m !**

Utiliser du câble coaxial RG59 ou RG11 pour connecter une caméra IP PoE sur grande distance, l'émetteur peut s'alimenter via un switch PoE ou une alimentation optionnelle

- > Testeur Budget PoE en bout de ligne
- > Connecteur Coax : BNC Femelle



**NOUVEAU**

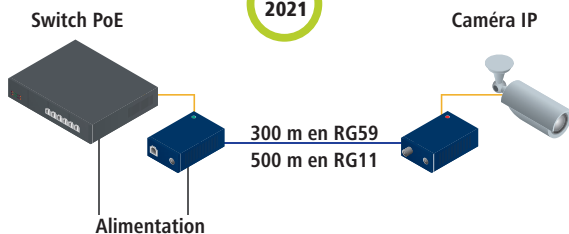

**NOUVEAU 2021**

	RÉF. PLANET	RÉF.
Émetteur HighWire PowerStar unité de base	VHW-HWPS-B	<b>053264</b>
Récepteur HighWire PowerStar unité caméra	VHW-HWPS-C	<b>053265</b>
Alimentation secteur DC 57V 800 mA	VPSU-57V-800-EU	<b>743140</b>
Cordon Europe Bi-polaire pour VPSU-57V	2-PIN-EU	<b>743082</b>

## Dexlan

### Mini répéteur Gigabit PoE+

**Pour 100 m supplémentaires !**

Ajoutez le répéteur PoE DEXLAN pour installer une caméra ou une borne WiFi à plus de 100 mètres d'un switch PoE et éviter d'avoir à utiliser de la fibre optique bien plus coûteuse.

- > 1 port RJ45 Gigabit : entrée PoE autoalimentée
- > 1 port RJ45 Gigabit : sortie Injecteur PoE
- > Puissance de sortie dépendante de la puissance d'entrée
- > Dimensions : 115 x 68 x 38 mm



Mini répéteur Gigabit PoE+

RÉF. **302446**

### Récepteur - séparateur PoE

**Ajoutez la fonction PoE à vos appareils !**

Transformez tous types de périphériques réseau en PoE pour ne plus dépendre d'une prise électrique à proximité lors de vos installations.

- > Entrée PoE compatible switch PoE 802.3at/af
- > Sortie Data : 10/100/1000
- > Sortie Power : 5 V à 18 V
- > Livré avec mini cordon Jack 5.5 / 2.1 mm



Entrée PoE !



Récepteur séparateur PoE Gigabit 5 / 9 / 12 / 18 V

RÉF. **305918**

### Kit de Rallonge PoE+ 500 m sur câble CAT. 5

**6 fois plus loin que le standard Ethernet !**

Ce kit booste la liaison Ethernet entre switch et caméra jusqu'à 500 m sans perdre de puissance PoE+.

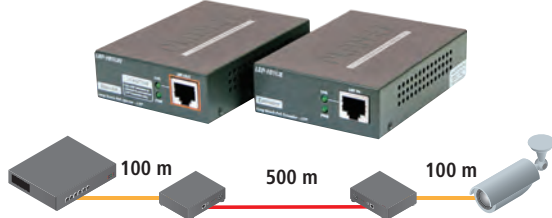

Kit de Rallonge PoE+ 500 m sur câble CAT. 5

RÉF. PLANET **LRP-101U-KIT**  
RÉF. **411111**

### Répéteur Ethernet OutReach IP67

**Cascadable 6 niveaux jusqu'à 800m!**

Les répéteurs de ligne OutReach s'installent tous les 100m, le 1er doit être raccordé sur une source PoE.

- > Si pas de PoE, jusqu'à 6 OutReach : lien de 800 m au total
- > Si caméra PoE 6 W, 3 OutReach Max : lien de 400m au total
- > Si caméra PoE 12 W, 1 OutReach Max : lien de 200 m au total

**NOUVEAU 2021**



	RÉF. PLANET	RÉF.
Répéteur OutReach MAX XT – PoE jusqu'à - 60W	VOR-ORM-XT	<b>743134</b>
Répéteur OutReach Lite XT – Non-PoE	VOR-ORL-XT	<b>743130</b>

### Doubleur Gigabit PoE+ autoalimenté

**Branchez 2 appareils sur une source PoE+ !**

Simplifiez vos installations de caméra ou de borne WiFi avec le doubleur de port PoE+ Gigabit.

- > 1 entrée PoE+ 30.8 W max
- > 2 sorties PoE+ (1 appareil = 25 W max, 2 appareils 2 x 12 W max)
- > Autoalimenté par injecteur ou switch optionnel
- > Augmente la distance de 100 m



Doubleur Gigabit PoE+ Autoalimenté

RÉF. PLANET **PoE-E202**  
RÉF. **410202**

#### Exemple 1 : Configuration 1 vers 1

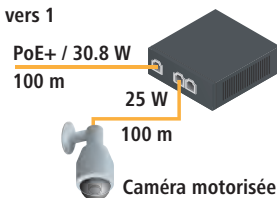

#### Exemple 2 : Configuration 1 vers 2

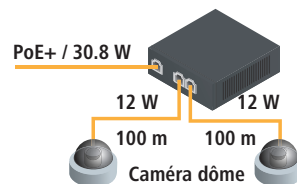

# Switchs et convertisseurs industriels

## PORTS RJ45 FAST ETHERNET 10/100



4 PORTS  
PoE 15 W

MODÈLE	<b>IFT-802T</b>	<b>ISW-501T</b>	<b>ISW-500T</b>	<b>ISW-504PT</b>
PORTS RÉSEAU	1	5	5	5
PORT FIBRE	1 x SC 100FX multimode 2 km	-	-	-
ALIMENTATION	Bornier redondant 12 à 48 V DC	Bornier redondant 12 à 48 V DC	Bornier redondant 12 à 48 V DC ou 24 V AC	Bornier redondant 12 à 48 V DC
DIMENSIONS (EN MM)	132 x 85 x 32	135 x 87 x 32	104 x 70 x 30	135 x 85,6 x 32
FONCTIONNALITÉ	IP30 Rail DIN + mural	IP30 Rail DIN + mural	IP30 compact Rail DIN	IP30 Rail DIN + mural
	RÉF. <b>314701</b>	RÉF. <b>314705</b>	RÉF. <b>314505</b>	RÉF. <b>314704</b>



4 PORTS  
PoE 15 W



4 PORTS  
PoE 15 W



MODÈLE	<b>ISW-514PTF</b>	<b>ISW-514PSF</b>	<b>ISW-621T</b>
PORTS RÉSEAU	4	4	4
PORT FIBRE	1 x SFP 100FX	1 x SFP 100FX	2 x SC 100FX multimode 2 km
ALIMENTATION	Bornier redondant 48 V DC	Bornier redondant 48 V DC	Bornier redondant 12 à 48 V DC
DIMENSIONS (EN MM)	135 x 87,8 x 56	135 x 87,8 x 56	135 x 97 x 32
FONCTIONNALITÉ	IP30 Rail DIN + mural	IP30 Rail DIN + mural Manageable VLAN et QoS	IP30 Rail DIN + mural
	RÉF. <b>314715</b>	RÉF. <b>314725</b>	RÉF. <b>314706</b>



**Dexlan**

4 PORTS  
PoE+ 30 W

MODÈLE	<b>ISW-621TF</b>	<b>ISW-801T</b>	<b>ISW-800T</b>	<b>DX-SW6FP</b>
PORTS RÉSEAU	4	8	8	6
PORT FIBRE	2 x SFP 100FX	-	-	-
PORT SPÉCIAL	-	-	-	-
ALIMENTATION	Bornier redondant 12 à 48 V DC	Bornier redondant 12 à 48 V DC	Bornier redondant 12 à 48 V DC ou 24 V AC	54V-60 W fournie + bornier 4 fils
DIMENSIONS (EN MM)	135 x 97 x 32	135 x 87 x 32	115 x 70 x 41	135 x 85,6 x 27
FONCTIONNALITÉ	IP30 Rail DIN + mural	IP30 Rail DIN + mural	IP30 compact Rail DIN	IP30 fixation murale DipSwitch CCTV-VLAN
	RÉF. <b>314742</b>	RÉF. <b>314708</b>	RÉF. <b>314508</b>	RÉF. <b>317046</b>

## CONVERTISSEUR FIBRE – RJ45

NOUVEAUTÉ  
2021



NOUVEAUTÉ  
2021



1 PORT  
PoE+ 95 W











MODÈLE	<b>IXT-705AT</b>	<b>IGUP-805AT</b>	<b>IGT-905A</b>	<b>IGTP-815AT</b>
PORTS RÉSEAU	RJ45 Multi-Gigabit	1 RG45 Gigabit	1	1
PORT FIBRE	1 SFP+ 10 Gigabit	1 SFP 100/1G	1 x SFP Gigabit SX/LX	1 x SFP bi-vitesse 100/1G
PORT SPÉCIAL	-	-	-	-
ALIMENTATION	Bornier redondant 12-48V	Bornier redondant 12-48V	Bornier redondant 12 à 48 V DC	Bornier redondant 48 – 56 V
DIMENSIONS (EN MM)	135 x 87 x 32	135 x 87 x 32 mm	132 x 85 x 32	104 x 70 x 30
FONCTIONNALITÉ	IP30 Rain DIN + mural	IP30 Rain DIN + mural Injecteur PoE++ 95W	IP30 Rail DIN + mural Manageable Niv.2 VLAN - Web+SNMP	IP30 Rail Din + mural Injecteur PoE+ 36 W
	RÉF. <b>314905</b>	RÉF. <b>314825</b>	RÉF. <b>314801</b>	RÉF. <b>314810</b>

# Switchs industriels Gigabit Planet

## PORTS RJ45 GIGABIT ETHERNET

			
4 PORTS PoE+ 30 W	1 PORT PoE++95 W		<b>NOUVEAU 2021</b>
			
MODÈLE <b>IPOE-162</b>	MODÈLE <b>IPOE-171-95</b>	MODÈLE <b>IGS-510TF</b>	MODÈLE <b>IGS-5225-4T2S</b>
PORTS RÉSEAU Gigabit PoE+	PORTS RÉSEAU RJ45 Multi-Gigabit	PORTS RÉSEAU 4 RG45 Gigabit	PORTS RÉSEAU 4 RG45 Gigabit
AUTRES PORTS 10/100/1000	AUTRES PORTS 100/1000/2.5G/5G	AUTRES PORTS 1 SFP 100/1G	AUTRES PORTS 2 SFP 100/1G
ALIMENTATION Bornier redondant 12-48V (power boost 56V)	ALIMENTATION Bornier redondant 12-48V (power boost 56V)	ALIMENTATION Bornier redondant 12-48V	ALIMENTATION Bornier redondant 12-48-54V
DIMENSIONS (EN MM) 135 x 87 x 32 mm	DIMENSIONS (EN MM) 135 x 87 x 32 mm	DIMENSIONS (EN MM) 104 x 70 x 30 mm	DIMENSIONS (EN MM) 135 x 87 x 32 mm
FONCTIONNALITÉ IP30 Rail DIN + mural Manag. Niv.2	FONCTIONNALITÉ IP30 Rail DIN + mural	FONCTIONNALITÉ IP30 Rail DIN + mural	FONCTIONNALITÉ IP30 Rail DIN + mural
REF. <b>314162</b>	REF. <b>410176</b>	REF. <b>314841</b>	REF. <b>314832</b>

			
	4 PORTS PoE+ 30 W		4 PORTS PoE+ 30 W
			
MODÈLE <b>IGS-501T</b>	MODÈLE <b>IGS-54HPT</b>	MODÈLE <b>IGS-620FT</b>	MODÈLE <b>IPOE-174</b>
PORTS RÉSEAU 5	PORTS RÉSEAU 5	PORTS RÉSEAU 4	PORTS RÉSEAU 1 port PoE 60n W + 4 PoE+ 30 W
PORT FIBRE -	PORT FIBRE -	PORT FIBRE 2 x SFP Bi-Vitesse 100/1G	PORT FIBRE -
ALIMENTATION Bornier redondant 12 à 48 V DC	ALIMENTATION Bornier redondant 48 V DC	ALIMENTATION Bornier redondant 12 à 48 V DC	ALIMENTATION Switch uPoE ou injecteur uPoE (410172)
DIMENSIONS (EN MM) 132 x 85 x 32	DIMENSIONS (EN MM) 152 x 107 x 72	DIMENSIONS (EN MM) 135 x 87 x 32	DIMENSIONS (EN MM) 135 x 85 x 32
FONCTIONNALITÉ IP30 Rail DIN + mural	FONCTIONNALITÉ IP30 Rail DIN + mural	FONCTIONNALITÉ IP30 Rail DIN + mural liaison fibre redondante	FONCTIONNALITÉ IP30 Rail Din + mural 4 ports injecteurs PoE+ 30 W max.
REF. <b>314805</b>	REF. <b>314804</b>	REF. <b>314842</b>	REF. <b>410174</b>

			
4 PORTS PoE+ 30 W		4 PORTS PoE+ 30 W	<b>NOUVEAU 2021</b>
			
MODÈLE <b>IGS-624HTP</b>	MODÈLE <b>IGS-801T</b>	MODÈLE <b>IGS-4215-4P4T</b>	MODÈLE <b>IGS-824UPT</b>
PORTS RÉSEAU 4	PORTS RÉSEAU 8	PORTS RÉSEAU 8	PORTS RÉSEAU 6 Gigabit dont 4 PoE++
PORT FIBRE 2 x SFP Bi-Vitesse 100/1G	PORT FIBRE -	PORT FIBRE -	PORT FIBRE 2 SFP 100/1G
PORT SPÉCIAL -	PORT SPÉCIAL -	PORT SPÉCIAL 1 x RJ45 RS-232	PORT SPÉCIAL Bornier redondant
ALIMENTATION Bornier redondant 48 V DC	ALIMENTATION Bornier redondant 12 à 48 V DC	ALIMENTATION Bornier redondant 48 V DC	ALIMENTATION 48-54V 240w max
DIMENSIONS (EN MM) 152 x 107 x 72	DIMENSIONS (EN MM) 135 x 87 x 32	DIMENSIONS (EN MM) 161 x 107 x 72	DIMENSIONS (EN MM) 135 x 86 x 56 mm
FONCTIONNALITÉ IP30 Rail DIN + mural liaison fibre redondante	FONCTIONNALITÉ IP30 Rail DIN + mural	FONCTIONNALITÉ IP30 Rail DIN + mural Manag. Niv.2 + WatchDog Reset Caméra	FONCTIONNALITÉ IP30 Rail DIN + mural
REF. <b>314862</b>	REF. <b>314808</b>	REF. <b>314844</b>	REF. <b>314824</b>

			
4 PORTS PoE+ 30 W		8 PORTS PoE+ 30 W	8 PORTS PoE+ 30 W
			
MODÈLE <b>IGS-4215-4P4T2S</b>	MODÈLE <b>IGS-10020MT</b>	MODÈLE <b>IGS-10020PT</b>	MODÈLE <b>IGS-10020HPT</b>
PORTS RÉSEAU 8	PORTS RÉSEAU 8	PORTS RÉSEAU 8	PORTS RÉSEAU 8
PORT FIBRE 2 x SFP Bi-Vitesse 100/1G	PORT FIBRE 2 x SFP Bi-Vitesse 100/1G	PORT FIBRE 2 x SFP Bi-Vitesse 100/1G	PORT FIBRE 2 x SFP Bi-Vitesse 100/1G
PORT SPÉCIAL 1 x RJ45 RS-232	PORT SPÉCIAL -	PORT SPÉCIAL 1 x RJ45 RS-232	PORT SPÉCIAL 1 x RJ45 RS-232 + bornier 2 in / 2 out
ALIMENTATION Bornier redondant 48 V DC+	ALIMENTATION Bornier redondant 12 à 48 V DC	ALIMENTATION Bornier redondant 48 V DC	ALIMENTATION Bornier redondant 48 V DC
DIMENSIONS (EN MM) 161 x 107 x 72	DIMENSIONS (EN MM) 135 x 87,8 x 56	DIMENSIONS (EN MM) 152 x 107 x 72	DIMENSIONS (EN MM) 152 x 107 x 72
FONCTIONNALITÉ IP30 Rail DIN + mural Manag. Niv.2 + WatchDog Reset Caméra	FONCTIONNALITÉ IP30 Rail DIN + mural Manag. Niv.2 VLAN, STP, QoS, IGMP	FONCTIONNALITÉ IP30 Rail DIN + mural Niv.2 VLAN, ERPS Ring, WatchDog	FONCTIONNALITÉ IP30 Rail DIN + mural Niv.2+ VLAN, ERPS Ring, WatchDog
REF. <b>314846</b>	REF. <b>314882</b>	REF. <b>314890</b>	REF. <b>314892</b>

# Accessoires switchs industriels

PENSEZ-Y

Retrouvez les antennes 4G LTE

Page : 115

## Modem LTE 4G Routeur VPN WiFi 4 et 2 ports I/O

Pour carte SIM tout opérateur !

Installez une connexion Internet 4G stable pour surveiller à distance les caméras IP et l'environnement avec les ports I/O. Ils permettent l'utilisation d'un capteur à contact sec en entrée et de déclencher un mécanisme à distance sur le port de sortie, le tout sécurisé par une liaison VPN.

- › 3 antennes amovibles : 2 x 4G LTE Sma / 1x WiFi RP-Sma
- › Fabrication endurcie : -25°C à +70°C
- › Point d'accès WiFi 4 intégré



	REF.
Modem LTE 4G Routeur VPN WiFi 4 et 2 ports I/O	<b>308334</b>
Antenne 4G magnétique déportée cordon 2 m sma	<b>308325</b>

## Routeur 4G LTE Double SIM surRail DIN

L'Internet sans coupure !

Indispensable dans tous les milieux de production, ce modem-routeur 4G garantit une connexion permanente avec son système double carte Sim. Utilisable aussi en ligne de secours 4G lorsqu'il est combiné à un routeur ADSL ou Fibre

- › Fonction VPN : OpenVPN/IPSec
- › Temp: -25/65°C
- › Ports : 2 RJ45 (LAN / WAN)
- › Alim : option. 9V à 26V DC



	REF. ROBUSTEL	REF.
Routeur 4G LTE Double SIM surRail DIN	R2000-4L	<b>308324</b>
Antenne magnétique LTE 4G cordon 2m	-	<b>308325</b>

## Dexlan

### Rail DIN perforé

Montez facilement vos équipements industriels au format DIN !

- › Longueur : 1,0 m
- › Largeur : 35 mm
- › Hauteur : 7,5 mm
- › Rail DIN symétrique perforé, type oméga
- › Acier zingué anodisé 0,8 mm, recoupable
- › Conformité : EN 60715, EN 50022, DIN 46277, BS 5584



	HAUTEUR	LARGEUR	REF.
Rail DIN acier 1,0 m	7,5 mm	35 mm	<b>754907</b>

## Coffret étanche pour application industrielle

Protégez vos équipements de l'eau et de la poussière !

- › Indice d'étanchéité : IP66
- › Indice de protection aux chocs : IK10
- › Coffret en polyester LSOH (zéro halogène)
- › Porte pleine réversible, avec serrure de sécurité
- › Dimensions : 300 x 265 x 165 mm
- › Utilisation intérieure ou extérieure
- › Température d'utilisation : -50 °C à +150 °C
- › Coffret certifié EN 62208
- › Platine de fond métallique perforée en option (Réf. 754911)



TOP QUALITE!

Ref. 754910



	REF.
Coffret étanche	<b>754910</b>
Platine de fond pour coffret étanche	<b>754911</b>

## Panneau de brassage CAT. 6A

A monter directement sur un rail DIN !

- › Nombre de ports : 8 ports RJ45
- › Catégorie : CAT. 6A STP (10 Gbps)
- › Pour câble monobrin : AWG 22 à 26
- › Format : pour rail DIN 35 mm
- › Hauteur : 0,5U
- › Raccordement : bloc 110 / krone
- › Support arrière de câbles

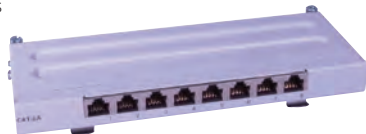

	BLINDAGE	PORTS	REF.
Panneau CAT. 6A pour rail DIN	STP	8	<b>257304</b>

NOUVEAU



## Support DIN pour embase RJ45

- › Support métallique 1 port
- › Format : keystone
- › Pour rail DIN symétrique type oméga

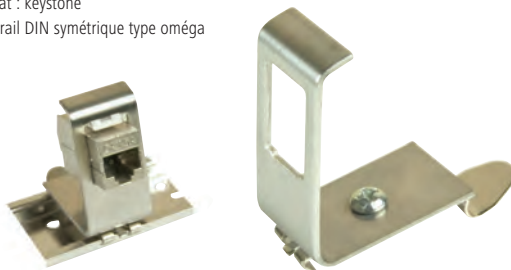

	REF.
Support DIN pour embase RJ45	<b>272451</b>

## Alimentation industrielle Rail DIN

Bloc d'alimentation de 12 à 48 volts pour environnement professionnel. Convertit le courant alternatif du secteur en courant continu, stabilisé et régulé, indispensable aux bonnes performances des switchs et convertisseurs industriels.

- › Fixation Rail DIN TS35
- › Tension d'entrée : 85 – 264 volts
- › Connecteurs d'entrée / sortie : bornier à vis



	TENSION SORTIE	PLUISSANCE	REF.
Alim. Industrielle	12 V	15 watts 1,25 A	<b>314613</b>
Alim. Industrielle	24 V	60 watts 2,5 A	<b>314622</b>
Alim. Industrielle	24 V	75 watts 3,2 A	<b>314626</b>
Alim. pour switch PoE	48 V	75 watts 1,6 A	<b>314647</b>
Alim. pour switch PoE	48 V	120 watts 2,5 A	<b>314651</b>
Alim. pour switch PoE	48 V	240 watts 5 A	<b>314627</b>



Ref. 314627

# Switchs industriels plats et rackables

NOUVEAU



MODÈLE	<b>WGR-500-4P</b>
PORT RÉSEAU	5 Gigabit dont 4PoE+
ALIMENTATION	Bornier + Jack
DIMENSIONS (EN MM)	180 x 140 x 25
FONCTION	IP30 Routeur Firewall avec serveur DHCP
REF.	<b>314504</b>



MODÈLE	<b>WGS-810</b>
PORT RÉSEAU	8-Gigabit
ALIMENTATION	12v fournie
DIMENSIONS (EN MM)	148 x 134 x 25 mm
FONCTION	IP30 3 Modes : Standard /lan/Extend
REF.	<b>314811</b>



MODÈLE	<b>WGS-814HP</b>
PORT RÉSEAU	8 Gigabit dont 4PoE+
ALIMENTATION	Bornier redondant 12-48V
DIMENSIONS (EN MM)	148 x 134 x 25 mm
FONCTION	IP30 3 Modes : Standard /lan/Extend
REF.	<b>314814</b>



MODÈLE	<b>WGS-818HP</b>
PORT RÉSEAU	8 Gigabit PoE+
ALIMENTATION	Bornier redondant 12-48V
DIMENSIONS (EN MM)	148 x 134 x 25 mm
FONCTION	IP30 3 Modes : Standard /lan/Extend
REF.	<b>314818</b>



MODÈLE	<b>WGS-4215-8P25</b>
PORT RÉSEAU	8 Gigabit PoE+
PORT FIBRE	2 SFP 100/1G
ALIMENTATION	Bornier + Jack redondant 48-56V
DIMENSIONS (EN MM)	180 x 140 x 25
FONCTION	IP30 Web Manageable Niv.2
REF.	<b>314828</b>



MODÈLE	<b>WGS-5225-8P25V</b>
PORT RÉSEAU	8 Gigabit PoE+
PORT FIBRE	2 SFP 100/1G
ALIMENTATION	Bornier + Jack redondant 48-56V
DIMENSIONS (EN MM)	180 x 140 x 25
FONCTION	IP30 LCD Manageable Niv.2 et PoE+ (sans PC)
REF.	<b>314829</b>



MODÈLE	<b>WGS-5225-8T2SV</b>
PORT RÉSEAU	8 Gigabit
PORT FIBRE	2 SFP 100/1G
ALIMENTATION	Bornier + Jack redondant 12-48V
DIMENSIONS (EN MM)	180 x 140 x 25 mm
FONCTION	IP30 LCD Manageable Niv.2 (sans PC)
REF.	<b>314830</b>



## Switch industriel L2 rackable Gigabit PoE+

La série Allied Telesis IE210L sont des switchs niveau 2 pour les applications réseau industrielles. Avec PoE+ et des températures de fonctionnement élevées allant jusqu'à 65° C, ils sont destinés aux conditions difficiles et exigeantes des déploiements industriels.

- > Fixation : Rack 19" (fixation optionnelles)
- > Ports SFP Bi-vitesse 100/1 Gbps
- > Alimentation interne
- > Température de fonctionnement : -0°c à 65°c



	REF. ALLIED TELESIS	REF.
Switch ind. 19" 8p Gigabit PoE+ & 2 SFP - 125 W	AT-IE210L-10GP	<b>522315</b>
Kit de fixation 19" pour IE210L - 10 GP	AT-RKMT-J14	<b>522232</b>
Switch ind. 19" 16p Gigabit PoE+ & 2 SFP - 250 W	AT-IE210L-18GP	<b>522318</b>
Kit de fixation 19" pour IE210L-18 GP	AT-RKMT-J13	<b>522613</b>

## Commutateur AT-IE200-6GT-80

Commutateur Ethernet industriel manageable niveau 2

- > 4 ports cuivre 10/100/1000 et 2 ports 100/1000 SFP
- > Fixation Rail-Din
- > Température de fonctionnement de -40°c à +70°c
- > Prévoir alimentation de Type-AT-MWMDR40/48



	REF. ALLIED TELESIS	REF.
Commutateur	AT-IE200-6GT-80	<b>746387</b>

## Switch industriel Niveau 2 8p 10/100 + 2p Fibre SC

Solution économique et robuste pour une utilisation dans des conditions difficiles et exigeantes, telles que celles trouvées dans les milieux de production, le transport et la sécurité.

- > Fonctions L2 : QoS, VLAN, ERSring, ACL
- > Port Fibre : 100FX Multimode 2 kms
- > Température de fonctionnement: -0°c à 60°c



	REF. ALLIED TELESIS	REF.
Switch Industriel 8 ports 10/100 + 2 fibres SC 100FX	AT-IA810M	<b>522812</b>



# Serveurs IP RS-232 et convertisseurs RS-485 /422

## Serveur de console série sur IP

Existe en 8 et 16 ports COM !

- › Accès console série distant
- › La fonction DTE/DCE à détection automatique
- › Détection en ligne/hors ligne des périphériques série connectés



	RÉF. ATEN	RÉF.
Serveur de console série 8 ports	SN9108CO	<b>269309</b>
Serveur de console série 16 ports	SN9116CO	<b>269116</b>

## Serveur Pro console série sur IP

Alimentation et accès IP redondant!

- › Accès console série distant
- › DTE/DCE à détection automatique
- › Client Telnet/SSH direct et la visionneuse Java
- › Câblerie compatible CISCO

NOUVEAU



	RÉF. ATEN	RÉF.
Serveur de console série 8 ports	SN0108CO	<b>269308</b>
Serveur de console série 32 ports	SN0132CO	<b>269332</b>
Serveur de console série 48 ports	SN0148CO	<b>269348</b>

## 4 ports Série RS-232 / 422 / 485 sur IP

4 ports COM en réseau !

Communiquez avec tous les types d'appareils équipés de port série RS-232 / 485 / 422 au travers d'un réseau TCP / IP !

- › Port RS-232 DB-9 (DTE-DCE)
- › Port RS-485 / 422 bornier 4 fils
- › Port RJ45 10/100
- › Modes : client / serveur TCP - client UDP - Virtual COM



	RÉF.
Serveur IP 4 ports RS-232 DB-9 + 2 borniers RS-485 / 422	<b>041240</b>

## Extendeur RS232 DB9 sur RJ45 CAT.5 jusqu'à 1200 m

Récepteur sans alimentation !

Cette solution complètement matérielle ne requiert aucun logiciel et fonctionne sur tous les systèmes d'exploitation ( Windows, Linux, Unix...).

- › Vitesse de transmission jusqu'à 115-200 Bps
- › Distance de transmission : 1200m @ 57600 Bps
- › Livré avec une alimentation 12 Vc.c / 500 mA
- › Petite taille : 67 x 27 x 49 mm (Tx et Rx)



	RÉF.
Extendeur RS232 DB9 sur RJ45 CAT.5 jusqu'à 1200 m	<b>068742</b>

## Serveur IP RS-232 / 485 / 422 sur RJ45 ou fibre

Serveur de communication série sur IP sur port Ethernet cuivre RJ45 ou fibre avec module optionnel SFP 100 FX. Fournit 3 protocoles série RS-232 / 485 / 422 et différents modes Virtual COM, client serveur TCP, client UDP.

- › Boîtier métal compatible avec châssis 19" (Réf. 411400)
- › Port série : DB-9 mâle
- › Port réseau : RJ45 10/100 ou SFP 100 FX

Réf. 041305



	RÉF. PLANET	RÉF.
Serveur IP série sur RJ45	ICS-100	<b>041300</b>
Serveur IP série sur fibre SFP 100 FX	ICS-105A	<b>041305</b>

## Convertisseur RS-232

- › Réf. 041111 : convertisseur RS-232 vers RS-482 / 485 Smart mode DCE
- › Réf. 041121 : paramétrable en mode DCE / DTE pour liaison jusqu'à 1,2 km sur câble torsadé
- › Réf. 041901 : convertisseur RS-232 / boucle courant. Permet d'établir des liaisons longues distances en n'utilisant que 2 ou 4 fils d'un câble torsadé



Réf. 041111



Réf. 041901

	RÉF.
Convertisseur RS-232 vers RS-482/485 Smart mode DCE	<b>041111</b>
Convertisseur RS-232 vers RS-422/485 avec alim USB	<b>041121</b>
Convertisseur RS-232 / boucle courant	<b>041901</b>

## Serveur Industriel Série IP

RS-232/422/485 sur rail DIN!

- › Port Série format DB9 Male et bornier 4 fils
- › Réseau 100Mbps RJ45 ou fibre SFP
- › Virtual Com Support : Win XP/7/8/10 – Server 2003/2008/2012



	RÉF. PLANET	RÉF.
Serveur Industriel RS-232/422/485 sur RJ45	ICS-2100	<b>314732</b>
Serveur Industriel RS-232/422/485 sur Fibre SFP	ICS-2105A	<b>314735</b>

## Convertisseur DB-9 RS-232 vers RS-485 / RS-422

Jusqu'à 1,2 km sur 2 fils !

Transformez un port RS-232 DB-9 en port de communication RS-422 full duplex ou RS-485 half duplex sur un bornier 2 ou 4 fils. La conversion est purement matérielle et ne requiert aucun pilote logiciel. Le convertisseur peut être autoalimenté dans le cas où le port DB-9 peut fournir du courant sur les broches RTS / DTR ou Tx. Dans le cas contraire, il sera nécessaire de l'alimenter par le port jack.

- › RS-232 DB-9 M : signaux Tx, Rx, Gnd – 115 kbps
- › Bornier à vis : RS-485 2 fils / RS-422 4 fils
- › Prise jack 3.5 / 1.35 mm
- › Livré avec cordon DB-9 F / F 1 m

Vue avant

Vue arrière



	RÉF.
Convertisseur RS-232 DB-9 / RS-485 / RS-422	<b>041122</b>

# Switchs fibre optique

## Switch Niv.2+ 28 ports Fibre optique

**Le cœur de votre infrastructure !**

Organisez votre réseau d'entreprise avec les fonctions d'administration avancées QoS et optimisez ainsi les différentes natures de flux (Data/Voix/Vidéo,...). Les services DHCP et Vlan vous permettront d'organiser la répartition des adresses IP.

- > 24 ports SFP fibre Gigabit
- > 4 ports RJ45 10/100/1000 Mbps
- > 4 ports SFP+ fibre 10 Gigabit



Switch Niv.2+ 28 ports Fibre optique  
 RÉF. TP-LINK T2600G-28SQ  
 RÉF. **317828**

**NOUVEAU**

## Concentrateur 28 Fibres optique Stackable

**La dorsale de votre organisation !**

Destiné à déployer des fibres avec ses ports SFP, ce switch Niveau 3 permet de construire un réseau fiable robuste et performant

- > 24 ports SFP bi-vitesse 100/1G
- > 4 ports SFP dédié Liaison montante (VCStack, EPSRing)
- > Fonction Niv.3 : DHCP IPv4 et IPv6



Switch Niv.3 28 ports fibre SFP 100/1G  
 RÉF. ALLIED AT-x220-28GS  
 RÉF. **765169**

## Switch 16 ports 10 Gigabit dont 12 SFP+ Spécial application vidéo 4K !

Conçu pour transporter des flux vidéo de très haute définition, ce switch 10 Gigabit peut être empli via cordon DAC ou RJ45 Cat7.

- > 12 ports SFP+ bi-vitesse 1G/10G
- > 4 ports RJ45 100/1000/10G
- > Fonction Niv.3 + VCStack, EPSRing



Switch Niv.3 12 ports SFP+ 1G/10G + 4 RJ45 10G  
 RÉF. ALLIED AT-XS916MXS  
 RÉF. **746362**

## Switch 16 ports 10 Gigabit et 2 Stack 40G Spécial mur d'image LED !

Destiné aux solutions exigeant de très hautes performances, ce switch 10 Gigabit dispose de ports UpLink 40 Gigabit pour vous garantir un résultat exceptionnel d'affichage HD 4K fluide et dynamique.

- > 16 ports SFP+ bi-vitesse 1G/10G
- > 4 ports QSFP 40GbE
- > Fonction Niv.3 + VCStack, VCStack-LD, EPSRing



Switch Niv.3 16 ports SFP+ 1G/10G + 4 QSFP 40G  
 RÉF. ALLIED AT-x550-18XSQ  
 RÉF. **552518**

## Dexlan

### Switch Niv. 2+ 24 ports fibre optique SFP bi-vitesse

**La clé de voûte de votre réseau !**

Ce switch dispose de fonctions d'administration avancées et puissantes pour organiser et fluidifier le réseau et d'une haute adaptabilité de connexion fibre et cuivre pour raccorder l'essentiel de vos équipements.

- > 24 ports SFP Bi-Vitesse compatible 100 FX et 1000 SX / LX / BX
- > 4 ports RJ45 10 / 100 / 1000 Mbps Auto-MDIX
- > Fonction niveau 2+



Switch Niveau 2+ 24 ports SFP Bi-Vitesse et 4 ports RJ45 Gigabit  
 RÉF. **890230**

### Switch avec port fibre SC 2 km

**1er prix avec convertisseur intégré !**

Ports RJ45 : 10/100 Mbps

- > Fibre : 1 310nm multimode 2 km
- > Connecteurs fibre : Duplex SC PC

Réf. 311736



Réf. 311737



RÉF. Switch 4 ports 10/100 et fibre 100FX 2 km **311736**  
 Switch 7 ports 10/100 et fibre 100FX 2 km **311737**

### Switch 10 ports Gigabit dont 8 ports Fibre SFP

**La multiprise en fibre optique !**

Concentrez le déploiement de caméras ou de bornes WiFi dans de larges zones et dépassez la limite de 100 m des câbles électriques avec des connexions en fibre optique.

- > 8 ports SFP pour modules 1000 Base-SX / LX / BX / ZX
- > 2 ports RJ45 10/100/1000 Mbps



RÉF. Switch 10 ports Gigabit dont 8 ports Fibre SFP **311849**

### Switch 4 ports Gigabit – 2 fibres SFP + 2 RJ45 Spécial petite installation !

Ce mini switch réseau Gigabit permet d'interconnecter des équipements réseau jusqu'à 100 mètres en utilisant des liaisons cuivre sur cordon avec prises RJ45 et bien au-delà via ses 2 ports SFP Gigabit conçus pour recevoir des modules multimodes, monomodes et multiplexés WDM sur des distances de plusieurs kilomètres.

- > 2 ports compatibles SFP 1000 Base-SX / LX / BX / ZX
- > 2 ports RJ45 10 / 100 / 1000 Mbps Auto-MDIX



RÉF. Switch 4 ports Gigabit – 2 ports fibre SFP + 2 RJ45 **311842**

RÉSEAU FILAIRE

# Convertisseurs fibre optique



MODÈLE	-	<b>FT-802</b>	<b>MC100CM</b>	<b>AT-DMC100/LC</b>	<b>AT-DMC100/ST</b>
PORT(S) RJ45	1 x RJ45 10/100 Mbps	1 x RJ45 10/100 Mbps	1 x RJ45 100 Mbps	1 x RJ45 10/100	1 x RJ45 10/100
PORT(S) FIBRE	Duplex SC 100FX multimode	Duplex SC 100FX multimode	Duplex SC 100FX multimode	Duplex LC 100 FX multimode	Duplex ST 100 FX multimode
FIBRE / DISTANCE	50-62,5/125 µm - 2 kms	50-62,5/125 µm - 2 kms	50-62,5/125 µm - 2 kms	50-62,5/125µm - 2 kms	50-62,5/125µm - 2 kms
LONGUEUR ONDE	1310 nm	1310 nm	1310 nm	1310 nm	1310 nm
CHÂSSIS COMPATIBLE	19" Réf. 411400	19" Réf. 411400	19" Réf. 311400	Non - Alim MicroUSB fournie	Non - Alim MicroUSB fournie
	RÉF. <b>311702</b>	RÉF. <b>411702</b>	RÉF. <b>311911</b>	RÉF. <b>522110</b>	RÉF. <b>522116</b>



MODÈLE	<b>FTP-802</b>	<b>FT-905A</b>	-	-
PORT(S) RJ45	1 x RJ45 100 Injecteur PoE 15W	1 x RJ45 10/100 Mbps Manageable	2 x RJ45 10/100 Mbps	1 x RJ45 10/100 Mbps
PORT(S) FIBRE	Duplex SC 100FX multimode	1 port SFP 100FX	Duplex SC 100FX multimode	1 port SFP 100 FX
FIBRE / DISTANCE	50-62,5/125 µm - 2 kms	Selon module SFP	50-62,5/125 µm - 2 kms	Selon module SFP
LONGUEUR ONDE	1310 nm	Selon module SFP	1310 nm	Selon module SFP
CHÂSSIS COMPATIBLE	-	19" Réf. 411400	19" Réf. 411400	19" Réf. 411400
	RÉF. <b>410802</b>	RÉF. <b>410905</b>	RÉF. <b>311752</b>	RÉF. <b>311690</b>



MODÈLE	-	<b>FT-802S15</b>	<b>MC110CS</b>	<b>AT-MMC200/LC</b>
PORT(S) RJ45	1 x RJ45 10/100 Mbps	1 x RJ45 10/100 Mbps	1 x RJ45 10/100 Mbps	1 x RJ45 10/100
PORT(S) FIBRE	Duplex SC 100FX monomode	Duplex SC 100FX monomode	Duplex SC 100FX monomode	Duplex LC 100 FX multimode
FIBRE / DISTANCE	9/125 µm - 25 kms	9/125 µm - 15 kms	9/125 µm - 20 kms	50-62,5/125 µm - 2 kms
LONGUEUR ONDE	1310 nm	1310 nm	1310 nm	1310 nm
CHÂSSIS COMPATIBLE	19" Réf. 411400	19" Réf. 411400	19" Réf. 311400	19" 1U Réf. 522206 19" 3U Réf. 522215
	RÉF. <b>311725</b>	RÉF. <b>411705</b>	RÉF. <b>311914</b>	RÉF. <b>522210</b>



MODÈLE	<b>AT-MC101XL-60</b>	<b>AT-MC102XL-60</b>	<b>AT-MMC200/ST</b>	<b>AT-UMC2000/LC-901</b>
PORT(S) RJ45	100Mbps	100Mbps	1 x RJ45 10/100	USB Type-C™ Femelle
PORT(S) FIBRE	Duplex ST 100FX multimode	Duplex SC 100FX multimode	Duplex ST 100 FX multimode	Duplex LC 1000SX
FIBRE / DISTANCE	50-62,5/125 µm 2 kms	50-62,5/125 µm 2 kms	50-62,5/125 µm - 2 kms	OM2/OM3 550 m
LONGUEUR ONDE	1310 nm	1310 nm	1310 nm	850 nm
CHÂSSIS COMPATIBLE	19" Réf. 522012 Desktop Réf. 522001	19" Réf. 522012 Desktop Réf. 522001	19" 1U Réf. 522206 19" 3U Réf. 522215	Alimenté par USB Type-C™
	RÉF. <b>522101</b>	RÉF. <b>522102</b>	RÉF. <b>522211</b>	RÉF. <b>522209</b>

# Convertisseurs fibre optique Gigabit



MODÈLE	-	GT-802	XT705-A	GT-905A	-
PORT(S) RJ45	1 x RJ45 10/100/1000 Mbps	1 x RJ45 10/100/1000 Mbps	1 x RJ45 Multi Gigabit 1/2,5/5/10 Gbps	1 x RJ45 Gigabit Manageable	1 x RJ45 10/100/1000 Mbps
PORT(S) FIBRE	Duplex SC 1000SX multimode	Duplex SC 1000SX multimode	1 port SFP+ 10G	1 port SFP 1000SX - LX	1 port SFP 1000SX-LX
FIBRE / DISTANCE	50/125 µm - 550 m 62,5/125 µm - 220 m	50/125 µm - 500 m 62,5/125 µm - 220 m	Selon module SFP+	Selon module SFP	Selon module SFP
LONGUEUR ONDE	850 nm	850 nm	Selon module SFP+	Selon module SFP	Selon module SFP
CHÂSSIS COMPATIBLE	19" Réf. 411400	19" Réf. 411400	19" Réf. 411400 10" Réf. 410700	19" Réf. 411400 10" Réf. 410700	19" Réf. 411400 10" Réf. 410700
	RÉF. <b>311755</b>	RÉF. <b>411802</b>	RÉF. <b>411005</b>	RÉF. <b>411905</b>	RÉF. <b>311790</b>



MODÈLE	-	-	MC210CS	GTP-805A	GT-1205A
PORT(S) RJ45	1 x RJ45 10/100/1000 Mbps	-	1 x RJ45 1000 Mbps	1 x RJ45 Gigabit PoE+ 30 w	1 x RJ45 10/100/1000 Mbps
PORT(S) FIBRE	SC 1000LX monomode	2 ports SFP bi-vitesse 100/1000	SC 1000LX monomode	1 port SFP 1000SX - LX	2 ports SFP 1000SX - LX
FIBRE / DISTANCE	9/125 µm - 20 kms	Selon module SFP	9/125 µm - 20 kms	Selon module SFP	Selon module SFP
LONGUEUR ONDE	1310 nm	Selon module SFP	1310 nm	Selon module SFP	Selon module SFP
CHÂSSIS COMPATIBLE	19" Réf. 411400	19" Réf. 411400	19" Réf. 411400	19" Réf. 411400 10" Réf. 410700	19" Réf. 411400 10" Réf. 410700
	RÉF. <b>311720</b>	RÉF. <b>311886</b>	RÉF. <b>311925</b>	RÉF. <b>411815</b>	RÉF. <b>411205</b>



MODÈLE	AT-DMC1000/ST	AT-MMC2000/SC	AT-MMC2000/ST	AT-MMC2000/SP	AT-MMC2000LX/LC
PORT(S) RJ45	1 x RJ45 10/100/1000	10/100/1000 Mbps	10/100/1000 Mbps	10/100/1000 Mbps	10/100/1000 Mbps
PORT(S) FIBRE	Duplex ST 1000 SX	Duplex SC	Duplex ST	Module SFP optionnel	Duplex LC
FIBRE / DISTANCE	OM2/OM3 - 550 m	OM2 550m	OM2 550m	Selon module	OS1/OS2 220kms
LONGUEUR ONDE	850 nm				
CHÂSSIS COMPATIBLE	Non - Alim MicroUSB fournie	2U : Réf. 522215 1U : Réf. 522206	2U : Réf. 522215 1U : Réf. 522206	2U : Réf. 522215 1U : Réf. 522206	2U : Réf. 522215 1U : Réf. 522206
	RÉF. <b>522130</b>	RÉF. <b>522212</b>	RÉF. <b>522213</b>	RÉF. <b>522000</b>	RÉF. <b>522234</b>

## CHÂSSIS POUR CONVERTISSEURS FIBRE OPTIQUE



CHAÎSSIS 19" - 15 convertisseurs 2 U **411400**



CHAÎSSIS 19" - 14 convertisseurs 2 U **311400**



CHAÎSSIS 19" - 18 convertisseurs 2 U **522215**



Desktop alimentation intérieure - 1 convertisseur **522001**



CHAÎSSIS 19" - 12 convertisseurs 2 U **522012**



Plateau pour 6 convertisseurs 1 U **522206**

# Modules fibre SFP et cartes fibre optique

## Module fibre optique



Réf. 311825



Réf. 522799



Réf. 522796



Réf. 522799

## Module SFP compatible CISCO / HP



Réf. 311829



Réf. 311778



\*\* Autres marques ou modèles : nous consulter !

	FIBRE À UTILISER			RÉF.
	9/125	50/125	62,5/125	
<b>MODULE FIBRE OPTIQUE SFP+ GIGABIT</b>				
SFP+ DEXLAN 10G multimode	-	300 m	-	<b>311829</b>
SFP+ DEXLAN 10G monomode	10 km	-	-	<b>311825</b>
SFP+ Planet 10G Multimode -40°/+75°C (Tx/Rx 850)	-	300m	-	<b>411899</b>
SFP+ Planet 10G Multimode -40°/+75°C (Tx/Rx 1310)	-	2km	-	<b>411999</b>
SFP+ Planet vers RJ45 10Gbps 30m	-	-	-	<b>411846</b>
SFP+ TP-LINK 10G monomode	10 km	-	-	<b>311929</b>
SFP+ ALLIED RJ45 10GBase-T 100 m	-	-	-	<b>522846</b>
SFP+ ALLIED 10G-SR multimode, Duplex [Tx/Rx=850]	-	300 m	-	<b>522890</b>
SFP+ ALLIED 10G-LRM Multi mode Duplex [Tx/Rx=1310]	-	550 m	220 m	<b>522891</b>
SFP+ ALLIED DAC Direct attach cable, Twinax, 1 m	-	-	-	<b>746350</b>
SFP+ ALLIED DAC Direct attach cable, Twinax, 3 m	-	-	-	<b>522847</b>
SFP+ ALLIED DAC Direct attach cable, Twinax, 7 m	-	-	-	<b>522848</b>
<b>MODULE FIBRE FORMAT SFP 100 FX</b>				
SFP PLANET 100 FX multimode	-	2 km	2 km	<b>411699</b>
SFP PLANET 100 FX monomode	20 km	-	-	<b>411695</b>
SFP PLANET 100 FX multimode -40°/+75°C	-	2 km	2 km	<b>411679</b>
SFP PLANET 100 FX monomode -40°/+75°C	20 km	-	-	<b>411675</b>
SFP ALLIED, 100BX monomode, BiDi [Tx=1550,Rx=1310]	15 km	-	-	<b>522691</b>
SFP ALLIED, 100BX monomode, BiDi [Tx=1310,Rx=1550]	15 km	-	-	<b>522692</b>
<b>MODULE FIBRE FORMAT SFP GIGABIT</b>				
SFP ALLIED 1000 SX multimode	-	-	500 m	<b>522799</b>
SFP 1000 SX multimode	-	-	550 m	<b>311799</b>
SFP 1000 LX monomode	10 km	-	-	<b>311795</b>
SFP PLANET 1000 SX multimode	-	2 km	-	<b>411798</b>
SFP PLANET 1000 SX multimode -40°/+75°C	-	-	550 m	<b>411799</b>
SFP PLANET 1000 LX monomode -40°/+75°C	10 km	-	-	<b>411795</b>
SFP ALLIED RJ45 1000 BaseT 100 m	-	-	-	<b>522796</b>
SFP PLANET RJ45 1000 BaseT 100 m	-	-	-	<b>411896</b>
SFP TP-LINK 1000 SX multimode	-	-	550 m	<b>311899</b>
SFP TP-LINK 1000 LX monomode	10 km	-	-	<b>311895</b>
SFP TP-LINK WDM émetteur 1000 BX	10 km	-	-	<b>311901</b>
SFP TP-LINK WDM récepteur 1000 BX	10 km	-	-	<b>311902</b>
SFP ALLIED 1000SX multimode, Duplex [Tx/Rx=850]	-	550 m	220 m	<b>522799</b>
SFP ALLIED 1000LX10 monomode, Duplex [Tx/Rx=1310]	10 km	-	-	<b>522791</b>
SFP ALLIED 1000LX10/1 monomode, Duplex [Tx/Rx=1310], -40 to 85°C	10 km	-	-	<b>746349</b>
SFP ALLIED 1000EX monomode, Duplex [Tx/Rx=1310]	40 km	-	-	<b>746348</b>
SFP ALLIED 1000BX monomode, BiDi [Tx=1310,Rx=1490]	10 km	-	-	<b>522793</b>
SFP ALLIED 1000BX monomode, BiDi [Tx=1490,Rx=1310]	10 km	-	-	<b>522794</b>

	FIBRE À UTILISER			RÉF.
	9/125	50/125	62,5/125	
<b>MODULES FIBRE SFP GIGABIT CODÉS PAR MARQUE</b>				
Module SFP 1000 SX multimode pour CISCO	-	550 m	295 m	<b>311773</b>
Module SFP 1000 LX monomode pour CISCO	10 km	-	-	<b>311772</b>
Module SFP 1000 SX multimode pour HP	-	550 m	295 m	<b>311761</b>
Module SFP 1000 LX monomode pour HP	10 km	-	-	<b>311762</b>
<b>MODULES FIBRE SFP+ 10 GIGA CODÉS CISCO</b>				
Module SFP+ 10G multimode pour CISCO	-	300 m	-	<b>311774</b>
Module SFP+ 10G monomode pour CISCO	10 km	-	-	<b>311776</b>
<b>CORDONS CUIVRE TWINAX SFP+ PASSIFS</b>				
Cordon DAC SFP+ 10G pour CISCO - 1 m	-	-	-	<b>311778</b>
Cordon DAC SFP+ 10G pour CISCO - 3 m	-	-	-	<b>311779</b>
Cordon DAC SFP+ 10G pour CISCO - 5 m	-	-	-	<b>311777</b>

## CARTES INTERNES SPÉCIALES SERVEURS



PLUS PRODUIT	40 Gbps de bande passante !	Injecteur PoE+ intégré !	Ports indépendants ou agrégables !
MODÈLE	AT-ANC10S/2	AT-2911GP/SFP	AT-2911SFP/2
FORMAT	Standard + LP	Standard + LP	Standard + LP
TAILLE PCIE	8x (8 lane)	1x (1 lane)	1x (1 lane)
PORT FIBRE	2 SFP+ 1G/10G	1 SFP 100/1G	2 SFP 100/1G
PORT CUIVRE	-	10/100/1000 PoE+ 30 W	-
RÉF.	<b>522910</b>	RÉF. <b>522911</b>	RÉF. <b>746378</b>



# Environnement domotique entreprise HWgroup



## Thermomètre IP WiFi et PoE avec 2 contacts secs

**Pour une surveillance optimale !**

Le HWg-STE2 est un thermomètre / hygromètre IP avec 2 entrées numériques. Il envoie une alerte par mail lorsque la température sort des plages programmées ou encore quand un contact d'alarme est fermé. Les sondes et détecteurs connectés peuvent être surveillés à l'aide de l'interface Web, via SNMP ou par le portail gratuit SensDesk.com

- > Mesure de -30° à +125°C (porte, mouvement, fumée...)
- et humidité jusqu'à 99% RH
- > 2 ports RJ11 pour 3 sondes max
- type Uni-Wire
- > 2 entrées I/O bornier à vis : contact sec
- > 1 port RJ45 10/100 PoE
- > Client WiFi 11n 150 Mbps intégré
- > Livré avec 1 sonde T° sur cordon 3 m

Réf. 600650

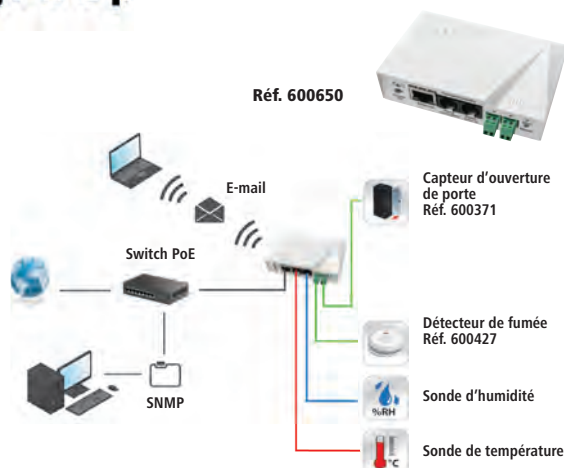

	RÉF. HWGROUP	RÉF.
Thermomètre IP WiFi et PoE avec 2 contacts secs	HWG-STE2	<b>600650</b>
Capteur d'ouverture de porte sur cordon 2 m	MK4	<b>600371</b>

## Thermomètre - hygromètre sur IP

**Indispensable dans une baie réseau/serveur !**

Les thermomètres Ethernet sont simples, autonomes et permettent de mesurer et surveiller 24/24h la température d'une salle informatique. Ils envoient des alertes par e-mails lors du franchissement des seuils de température définis.

Applications :

- > Surveillance des équipements : serveur, switch, système téléphonique
- > Surveillance des salles serveurs pour prévenir des pannes dues à l'air conditionné plus humide
- > Mesure de -30° à +125°C et de 0 à 99% RH
- > Gestion par navigateur Web ou SNMP
- > Envoi d'e-mails en cas de dépassement de seuil
- > 2 ports RJ11 pour sonde
- > Livré avec 1 sonde température -10/+80° sur câble 3 m RJ11
- > Jusqu'à 2 capteurs connectés / boîtier pour la température et l'humidité

	RÉF. HWGROUP	RÉF.
Thermomètre sur IP + 1 sonde + 1 alim	HWG-STE	<b>600390</b>

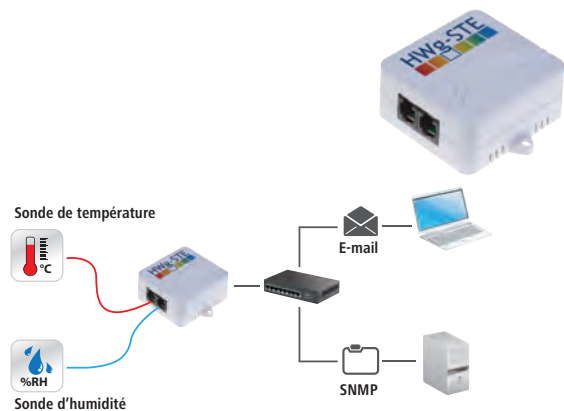

## Thermomètre sur GSM / GPRS

**Alertes SMS et e-mails !**

Solution de surveillance environnementale pouvant être installée en quelques minutes. Pour cela, une simple couverture réseau téléphonique GSM est nécessaire. 5 destinataires pourront être alertés par e-mail ou SMS grâce au modem GSM / GPRS intégré. Ses 2 ports RJ11 permettent de connecter des sondes de température et / ou d'humidité et ses borniers de contact sec peuvent être utilisés pour le raccordement de capteurs de fumée, d'ouverture de porte ou détecteur infrarouge (PIR).

- > 2 ports RJ11 pour sonde
- > 2 entrées contact sec
- > 1 port pour carte SIM GSM / GPRS
- > Livré avec 1 sonde température -10/+80° sur câble 3 m RJ11

	RÉF. HWGROUP	RÉF.
Thermomètre sur GSM + 1 sonde + 1 alim	HWG-ARES12	<b>600524</b>

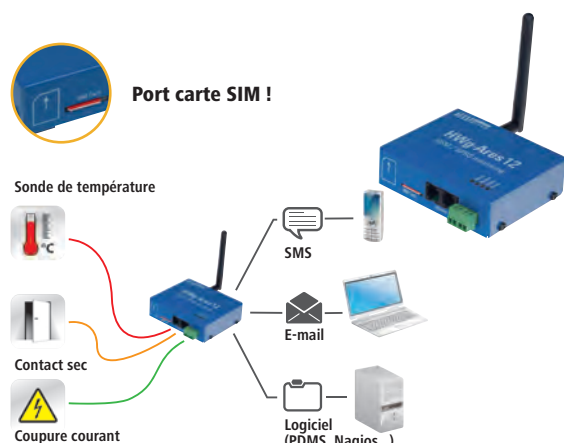

## Sondes UNI-Wire sur câble RJ11

**Température et Humidité !**

	RÉF.
Sonde Température -10°/+80°C IP67 - 3m	<b>600585</b>
Sonde Température d'extérieur -50° / +125°C IP67 - 3m	<b>600311</b>
Sonde Humidité - 3m	<b>600488</b>
Double sonde Température et Humidité sur 1 seul RJ11 - 3m	<b>600520</b>

Réf. 600488



Réf. 600520



## Astuce !

**Rallongez le câble de vos sondes avec des cordons ADSL RJ11 et un coupleur RJ11**

Voir section téléphonie



# Liaisons réseau longue distance Coax et VDSL2

## Kit PoE sur Coax HighWire PowerStar

**NOUVEAU**

**25 Watts Jusqu'à 500m !**

Utiliser du câble coaxial RG59 ou RG11 pour connecter une caméra IP PoE sur grande distance. L'émetteur peut s'alimenter via un switch PoE ou une alimentation optionnelle

- › Testeur Budget PoE en bout de ligne
- › Connecteur Coax : BNC Femelle

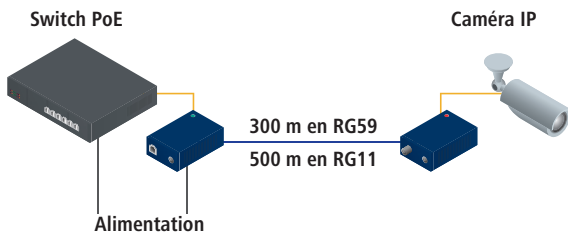

	RÉF. VERACITY	RÉF.
Emetteur HighWire PowerStar unité de base	VHW-HWPS-B	<b>053264</b>
Récepteur HighWire PowerStar unité caméra	VHW-HWPS-C	<b>053265</b>
Alimentation secteur DC 57V 800 mA	VPSU-57V-800-EU	<b>743140</b>
Cordon Europe Bi-polaire pour VPSU-57V	2-PIN-EU	<b>743082</b>

RÉSEAU FILAIRE

## Convertisseur VDSL2 avec switch 4 ports 10/100

**Jusqu'à 1,4 km sur 1 paire de fil !**

Conçu pour établir une connexion longue distance sur une simple ligne téléphonique utilisant la combinaison des technologies VDSL2 et Ethernet. Configurable en CO / CPE, il peut être utilisé en maître ou esclave avec le switch VDSL2.

- › 4 ports RJ45 10/100
- › 2 ports RJ11 : 1 VDSL2 + 1 ligne téléphonique (PABX)
- › Profil 17a : 300 m - 90 Mbps / 800 m - 50 Mbps / 1400 m - 20 Mbps
- › Profil 30a : 300 m - 100 Mbps / 600 m - 65 Mbps / 800 m - 48 Mbps



	RÉF. PLANET	RÉF.
Convertisseur VDSL2 + switch 4p 10/100	VC-234	<b>410234</b>

## Convertisseur VDSL2 Ethernet

**Du 100 Mbps ou Gigabit sur 2 fils !**

Etablissez une liaison jusqu'à 1,4 km avec le transfert maximum de la technologie VDSL2.

- › Port RJ45 : Ethernet 100Mbps ou Gigabit
- › Port RJ11 : VDSL2 sur 2 fils (ligne téléphonique)
- › Vitesse variable selon la distance
- › Profils : 17a / 30a et G.vector. sur modèle Gigabit



	RÉF. PLANET	RÉF.
Convertisseur VDSL2 Ethernet 100 Mbps	VC-231	<b>410231</b>
Convertisseur VDSL2 Ethernet Gigabit	VC-231G	<b>410232</b>

## Convertisseur VDSL2 injecteur PoE+

**Gigabit longue distance avec PoE !**



Solution économique pour une caméra IP à plus de 1500 m sur une liaison 2 fils et la technologie VDSL2.

- › Port RJ45 : Gigabit PoE+ 30 W
- › Port RJ11 : VDSL2 sur 2 fils (ligne tél.)
- › Profils : 30a et G.vector



	RÉF. PLANET	RÉF.
Convertisseur VDSL2 injecteur Gigabit PoE+	VC-231GP	<b>410233</b>

## Convertisseur VDSL2 sur câble coaxial

**Le réseau longue distance sur KX6 ou RG58 !**

La VDSL2 permet d'établir une liaison de plusieurs centaines de mètres sur un simple cordon économique KX6 ou RG58. Idéal pour remplacer une ancienne installation de vidéosurveillance analogique par des caméras IP haute définition.

- › Port VDSL2 : BNC coax 50 ou 75 ohms
- › Distance sur coax : jusqu'à 3 km
- › Port RJ45 : 10/100 ou Gigabit



	RÉF. PLANET	RÉF.
Conv. VDSL2 BNC - 1 port RJ45 10/100	VC-202A	<b>314790</b>
Conv. VDSL2 BNC - 1 port RJ45 Gigabit	VC-232G	<b>314791</b>

PENSEZ-Y

Retrouvez les antennes 4G LTE Poynting

Page : 115

# Modem 4G VPN et switchs imprimantes

## Modem LTE 4G Routeur VPN WiFi 4 et 2 ports I/O Pour carte SIM tout opérateur !

Installez une connexion Internet 4G stable pour surveiller à distance les caméras IP et l'environnement avec les ports I/O. Ils permettent l'utilisation d'un capteur à contact sec en entrée et de déclencher un mécanisme à distance sur le port de sortie, le tout sécurisé par une liaison VPN.

- > 3 antennes amovibles : 2 x 4G LTE Sma / 1x WiFi RP-Sma
- > Fabrication endurcie : -25°C à +70°C
- > Point d'accès WiFi 4 intégré



	RÉF.
Modem LTE 4G Routeur VPN WiFi 4 et 2 ports I/O	<b>308334</b>
Antenne 4G magnétique déportée cordon 2 m sma	<b>308325</b>

## Modem 4G LTE à carte SIM L'internet sans fil !

Idéal pour caméra de surveillance isolée, kiosque vidéo publicitaire mais aussi pour servir de backup à un accès Internet primaire.

- > Mode routeur ou Bridge
- > 2 ports Gigabit LAN+WAN
- > 2 ports d'antenne externe
- > Micro SIM déblocé tout opérateur 4G / 3G



Réf. 308706



Réf. 308703



	RÉF. NETGEAR	RÉF.
Modem 4G LTE à carte SIM	LB2120	<b>308706</b>
Antenne externe pour modem 4G LTE	6000450	<b>308703</b>

## Routeur Dual-WAN 5 ports Gigabit serveur 60 VPN

### Installation facile !

Le tout-en-un indispensable à vos déploiements de sécurité réseau: protection de sécurité du pare-feu SPI, audit des politiques (filtrage de contenu, tunnel VPN et MAC/Filtrage IP) et une gestion simplifiée.

- > 5 ports 10/100/1000 (3 LAN - 1 WAN - 1 LAN/WAN)
- > Dual-WAN : balance de charge ou rupture de liaison
- > 1 port USB 3.0 pour backup du système
- > Serveur VPN IPSec / GRE / PPTP / L2TP / SSL (openVPN)



	RÉF. PLANET	RÉF.
Routeur Dual-WAN 5 ports Gigabit serveur 60 VPN	VR-100	<b>411100</b>

## Routeur SafeStream DualWan VPN

### Routeur économique avec fonction load

Balance et VPN multi-protocoles.

- > Ports : 2 WAN Gigabit, 3 LAN Gigabit, 1 RJ45 console RS-232
- > Blocage MSN / Skype / téléchargement P2P
- > Sécurité : MD5, SHA1, DES, 2DES, AES, IKE



Réf. 309612



	TUNNEL	RÉF. TP-LINK	RÉF.
Routeur SafeStream DualWan	100 IPSec	TL-ER6120	<b>309612</b>
Routeur SafeStream DualWan	50 IPSec	TL-ER6020	<b>309615</b>

## Partageur USB manuel pour 2,3 ou 4 PC/Mac Jusqu'à USB 3.1 5 Gbps !



Réf. 014020



Réf. 014434



	PÉRIPHÉRIQUES	ORDINATEUR	SWITCH	RÉF. ATEN	RÉF.
Partageur manuel	1 seul en USB 2.0	2 PC/Mac	Bouton	US221	<b>014020</b>
Partageur manuel	1 seul en USB 2.0	2 à 4 PC/Mac	Bouton	US421	<b>014040</b>
Partageur manuel	De 1 à 4 en USB 2.0	2 PC/Mac	Télécommande	US224	<b>014224</b>
Partageur manuel	De 1 à 4 en USB 2.0	2 à 4 PC/Mac	Télécommande	US244	<b>014424</b>
Partageur manuel	De 1 à 4 en USB 3.1	2 PC/Mac	Télécommande	US234	<b>014234</b>
Partageur manuel	De 1 à 4 en USB 3.1	2 à 4 PC/Mac	Télécommande	US434	<b>014434</b>

## Commutateur USB 2.0 à bouton Simple et universel !

- > Commutation par bouton
- > Autoalimenté par l'USB
- > 1 port Type-A pour le périphérique
- > 2 ou 4 ports Type-B pour les ordinateurs

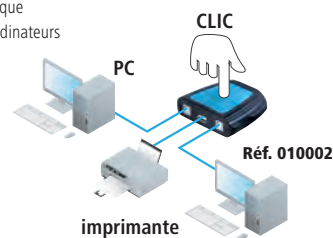

Réf. 010002

imprimante

	RÉF.
Commutateur USB 2.0 2 voies	<b>010002</b>
Commutateur USB 2.0 4 voies	<b>010004</b>

## Convertisseur USB pour imprimantes parallèles

### Vos imprimantes sur un port USB !

Transformez l'ancienne connectique de votre imprimante pour la raccorder sur le port USB d'un ordinateur ou d'un commutateur.

- > Autoalimenté par l'USB
- > Compatible avec Windows 32 / 64 bit



Réf. 040845



Réf. 151041

	RÉF.
Convertisseur USB / Centronics C36 câble 1,8 m	<b>151041</b>
Convertisseur USB / port imprimante DB-25 fem. monobloc	<b>040845</b>

# Courants porteurs en ligne CPL

## Kit CPL Gigabit AV1200 et WiFi AC1200

**Le plus rapide !**

Combinant des ports RJ45 Gigabit, le CPL en AV1200 et le WiFi Dual-Band AC1200, ce kit permet d'installer rapidement un accès internet à hautes performances.

- › Boîtiers avec prises mâle / femelle
- › Installation facile : bouton appairage CPL et WiFi



Kit CPL AV1200 et WiFi AC1200

RÉF. TP-LINK TL-WPA8635P RÉF. **068908**

## Kit CPL AV1300 Gigabit avec prise gigogne française 16 A

**Spécial télévision via Internet !**

Adaptant la technologie MiMo du WiFi au CPL, ce kit permet d'obtenir une transmission stable du signal Ethernet Gigabit au travers des lignes électriques, indispensable aux flux HD des nouveaux médias de télévision sur IP

- › CPL AV1200 MiMo 2x2
- › Prises filtrées mâle/femelle
- › Ports RJ45 Gigabit



Kit CPL AV1300 Gigabit prise gigogne FR 16 A

RÉF. TP-LINK TL-PA8015 KIT RÉF. **068994**

## CPL AV1000 à prises françaises

**Le nouveau standard du CPL !**

- › Protocole CPL : AV600
- › Port RJ45 : Gigabit 10/100/1000



Kit CPL AV1000 à prises gigognes

RÉF. TP-LINK TL-PA7017P KIT(FR) RÉF. **068924**

## CPL AV1000 à prises françaises avec WiFi 5 AC 1200

**Le nouveau standard du CPL !**

- › Protocole CPL : AV1000
- › Standard : WiFi 5 AC1200Mbps
- › Port RJ45 : Gigabit 10/100/1000



Kit CPL AV1000 avec borne WiFi AC1200

RÉF. TP-LINK TL-WPA7617P KIT(FR) RÉF. **068924**

## Kit CPL 1000 WiFi avec prise filtrée

**Des connexions WiFi où vous le souhaitez !**

Ces kits ajoutent des points d'accès WiFi AC Dual-Band performants à votre installation en quelques secondes.

- › 1 CPL 1000 à prise filtrée gigogne
- › 1 CPL 1000 WiFi AC Dual-Band
- › Ports RJ45 Gigabit sur tous les CPL



**NETGEAR®**

Pack de 2 CPL 1000 dont 1 CPL WiFi AC Dual-Band

RÉF. NETGEAR PLPW1000 RÉF. **068202**

## Kit CPL AV2000 avec 2 ports Gigabit

**La vitesse CPL au maximum !**

Utilisant plusieurs flux de données simultanés (MIMO) au travers du réseau électrique, ils permettent d'offrir 2 ports RJ45 Gigabit à pleine vitesse sur chacun des boîtiers.

- › CPL AV2 2000Mbps sur le réseau électrique
- › 2 ports RJ45 10/100/1000 sur chaque CPL
- › Prises gigognes avec filtrage pour protéger des interférences



**NETGEAR®**

Pack de 2 CPL AV2 2000 2 Gigabit avec prise Gigogne

RÉF. NETGEAR PLP2000 RÉF. **068201**

## Kit CPL AV600 avec borne WiFi N300

**Du WiFi à tous les étages!**

- › Protocole CPL : AV600
- › Standard : WiFi 4 N300Mbps

Réf. **068936**



Pack de 3 CPL AV600 WiFi N300  
CPL AV600 Gigogne et CPL WiFi N300

Réf. **068986**  
RÉF. TP-LINK TL-WPA4220 TKIT RÉF. **068936**  
RÉF. TP-LINK TL-WPA4225 KIT RÉF. **068986**

## Boîtier CPL avec prises électriques filtrées

Déployez jusqu'à 16 boîtiers CPL ! Ces kits économiques de courant porteur permettent d'installer un accès Internet dans toutes les pièces de votre résidence. 16 adaptateurs CPL peuvent être appariés ensemble et transforment votre réseau électrique en un switch Ethernet virtuel.

- › Prise électrique mâle / femelle
- › 1 port RJ45 100 Mbps par boîtier
- › CPL 500 Mbps compatible avec boîtier 200 Mbps
- › Appairage par bouton ou logiciel



CPL AV500 avec prises gigogne – Boîtier seul  
CPL AV500 avec prises gigogne – Pack de 2

Réf. **068986**  
RÉF. TP-LINK TL-PA4015P RÉF. **068988**  
RÉF. TP-LINK TL-PA4015P KIT RÉF. **068986**





WIFI SYSTÈME MESH - RÉSEAU SANS FIL MAILLÉ		
Deco M9 Plus	(3 packs) Extension WiFi AC2200 600 m²	<b>309003</b>
Deco M9 Plus	(2 packs) Extension WiFi AC2200 400 m²	<b>309002</b>
Deco M9 Plus	(1packs) Extension WiFi AC2200 200 m²	<b>309001</b>
Deco M5	(3 packs) Système WiFi MESH pour la maison	<b>305003</b>
Deco M5	(2 packs) Système WiFi MESH pour la maison	<b>305002</b>
Deco M5	(1 pack) module d'extension système WiFi	<b>305001</b>
Deco M4	(3 packs) Système WiFi MESH pour la maison	<b>305043</b>
Deco M4	(2 packs) Système WiFi MESH pour la maison	<b>305042</b>
Deco M4	(1pack) module d'extension système WiFi	<b>305041</b>
ROUTEUR WI-FI		
ROUTEUR WIFI AC TRI-BAND ET DUAL-BAND		
Archer AX11000	Routeur WiFi 6 10 Gbps switch 8 Gigabit	<b>307011</b>
Archer AX11000	Routeur WiFi 6 10Gbps Switch 8 Gigabit	<b>307011</b>
Archer AX6000	Routeur WiFi 6 Switch 8 Gigabit 2,5Gb	<b>307012</b>
Touch P5	Routeur Gigabit WiFi Tactile Dual-Band AC1900	<b>305505</b>
Archer C9	Routeur WiFi AC1900 Dual-Band	<b>305900</b>
Archer C7	Routeur WiFi AC1750 Mbps Dual-Band	<b>305750</b>
Archer C60	Routeur Gigabit WiFi AC1350	<b>318971</b>
Archer C1200	Routeur Gigabit WiFi AC1200	<b>318966</b>
Archer C20	Routeur WiFi AC750	<b>305254</b>
ROUTEUR WIFI N		
TL-WR841N	Routeur WiFi 300 Mbps	<b>302899</b>
ROUTEUR WIFI MINI POCKET		
TL-WR902AC	Routeur WiFi AC750 de voyage	<b>305902</b>
TL-WR802N	Nano Routeur sans fil 300 Mbps	<b>302731</b>
REPÉTEUR SUR PRISE MURALE		
RE650	Répéteur WiFi AC 2600 Mbps avec port Gigabit	<b>307465</b>
RE450	Répéteur WiFi AC 1750 Mbps avec port Gigabit	<b>307450</b>
RE360(FR)	Répéteur WiFi AC1200 avec prise gigogne	<b>307436</b>
RE305	Répéteur WiFi 5 AC1200	<b>305305</b>
RE200	Répéteur WiFi AC750 Antennes internes	<b>305200</b>
TL-WA860RE	Répéteur WiFi 300 m prise gigogne	<b>302837</b>
TL-WA855RE	Répéteur WiFi 300 Mbps prise gigogne FR.	<b>302838</b>
TL-WA854RE	Répéteur WiFi 300 Mbps	<b>302841</b>
TL-WA850RE	Extendeur de portée WiFi 11N 300 Mbps	<b>302835</b>
TL-WA850RE(FR)	Répéteur WiFi 300 Mbps sur prise électrique	<b>302836</b>
ADAPTEUR WIFI		
CLÉ USB WIFI		
Archer T9UH	Clé USB WiFi AC1900 sur socle	<b>305790</b>
Archer T4U	Clé USB WiFi AC1200 Mbps	<b>305740</b>
Archer T3U	Clé USB WiFi 11AC Dual-Band AC1300	<b>305730</b>
Archer T2U Plus	Clé USB WiFi 5 AC600 antenne pivot	<b>305732</b>
Archer T2U Nano	Nano Clé USB WiFi 11AC Dual-Band AC600	<b>307521</b>
TL-WN822N	Double antenne USB WiFi 11n 300 Mbps	<b>302822</b>
TL-WN821N	Clé USB WiFi 802.11n 300 m 2T2R	<b>302932</b>
TL-WN823N	Mini Clé USB WiFi 11n 300 Mbps	<b>302823</b>
TL-WN722N	Clé USB WiFi 802.11n Lite 150 m Antenne amovible	<b>302722</b>
TL-WN725N	Nano Clé USB WiFi 11N 150 Mbps	<b>302725</b>
TL-WN8200ND	Clé USB WiFi 300 Mbps Antenne détachable	<b>302802</b>
CARTE WIFI INTERNES		
Archer T6E	Carte PCI-EXPRESS WiFi AC1300 Dual-Band	<b>305160</b>
Archer T4E	Carte PCI-EXPRESS WiFi AC1200 Dual-Band	<b>305164</b>
TL-WN881ND	Carte PCI-EXPRESS WiFi 11n 300 Mbps	<b>302881</b>
TL-WN781ND	Carte PCI-EXPRESS WiFi 11N LITE 150 Mbps	<b>302781</b>
POINT D'ACCÈS WIFI		
EAP245	WiFi Dual-Band AC1750 Gigabit PoE	<b>307245</b>
EAP225-Outdoor	AC1200 PoE Actif IP65	<b>307124</b>
EAP225	Plafonnier WiFi Dual-Band AC1350 Gigabit PoE	<b>307225</b>
EAP225-Wall	Applique murale WiFi AC1200 PoE	<b>307222</b>
EAP115	Plafonnier WiFi 300 Mbps PoE Actif	<b>307115</b>
EAP115-Wall	Plastron mural WiFi 300 Mbps PoE Actif	<b>307116</b>
EAP110-Outdoor	HotSpot IP65 WiFi N300 PoE Passif	<b>307111</b>
EAP110	Plafonnier WiFi 300 Mbps PoE Passif	<b>307110</b>
QC200	Contrôleur 50 bornes WiFi OMADA CLOUD	<b>307050</b>
OC300	Contrôleur WiFi Hardware OMADA 500 bornes	<b>307100</b>
EAP265 HD	Plafonnier WiFi 5 AC1750 2xGigabit PoE	<b>307265</b>
EAP660 HD	Plafonnier WiFi 6 AX3600 RJ45 2,5Gbps PoE	<b>307660</b>
TL-WA901N	Point d'accès/bridge WiFi 450Mbps	<b>302903</b>
TL-WA1201	Point d'accès WiFi 5 AC1200Mbps PoE	<b>305121</b>
MODEM 4G LTE		
M7650	Modem 4G LTE 600 Mbps mobile WiFi AC1200	<b>305376</b>
M7450	Modem 4G LTE 300 Mbps mobile WiFi AC1200	<b>305374</b>
Archer MR600	Modem routeur 4G LTE Gigabit WiFi AC1200	<b>305390</b>
Archer MR400	Modem routeur 4G LTE WiFi AC1200	<b>305400</b>
Archer MR200	Modem routeur 4G LTE WiFi AC750	<b>305375</b>
TL-MR6400	Modem 4G routeur + switchs + WiFi N	<b>318964</b>
3G / 4G ROUTER		
TL-MR3420	Routeur 3G/ WAN WiFi 11n 300 Mbps	<b>302342</b>
TL-MR3020	Routeur portable 3G/ WAN WiFi 11n 150 Mbps	<b>302302</b>
MODEM SUR LIGNE TÉLÉPHONIQUE		
MODEM WIFI VDSL/ADSL		
Archer VR600	Modem routeur VDSL/ADSL + WiFi AC1600	<b>318989</b>
Archer VR400	Modem routeur VDSL/ADSL WiFi AC1200	<b>318994</b>
TD-W9970	Modem VDSL2/ADSL2+ WiFi N300 Routeur Giga.	<b>318975</b>
TL-MR100	Modem routeur 4G LTE WiFi N300	<b>305315</b>
ARCHER VR1200V	Modem VDSL Gigabit WiFi 5 AC1900 VoIP	<b>318997</b>
TD-W8961N(EU)	Modem routeur ADSL2+ WiFi N300	<b>318932</b>
BORNE WIFI D'EXTÉRIEUR		
CPE605	Hotspot WiFi N150 Parabole 5GHz 23dBi	<b>305605</b>
CPE510	Hotspot WiFi 300 Mbps EXT. 5GHz IPX5 -30°/70°	<b>307315</b>
CPE210	Hotspot WiFi 300 Mbps EXT. 2,4GHz IPX5 -30°/70°	<b>307310</b>
WB5510	Hotspot Pharos 300 Mbps 5GHz	<b>307415</b>

SOLUTION SUR COURANT PORTEUR CPL		
CPL WIFI		
TL-WPA8635P KIT	CPL AV1300 WiFi AC1350 Dual-Band	<b>068908</b>
TL-WPA8630 KIT	(FR) CPL AV1200 WiFi AC1200 Dual-Band	<b>068907</b>
TL-WPA7510 KIT	CPL 1000 Gigabit WiFi AC750	<b>068921</b>
TL-WPA4220KIT	1 CPL500 WiFi 300 + 1 CPL PA4010	<b>068984</b>
TL-WPA4225 KIT	CPL AV500 point d'accès WiFi N 300	<b>068986</b>
TL-WPA4220	CPL 500 Mbps WiFi 11n 300 Mbps	<b>068987</b>
TL-WPA8635P KIT	CPL AV1000 WiFi AC1200 Dual Band	<b>068934</b>
TL-WPA4220 TKIT	KIT 2 CPL500 WiFi 300 + 1 CPL PA4010	<b>068936</b>
CPL AVEC PRISE GIGOGNE		
TL-PA9025P KIT	CPL AV2000 2P Gigabit + Gigogne FR	<b>068979</b>
TL-PA8030P KIT	CPL AV1200 3x RJ45 Gigabit Prise gigogne	<b>068996</b>
TL-PA8015P KIT	CPL AV1200 Gigabit Prise Gigogne Fr.	<b>068994</b>
TL-PA4025P KIT	Pack 2 CPL 500 avec 2 RJ45 + Prise	<b>068976</b>
TL-PA4015P KIT	CPL 500 avec prise - Pack de 2	<b>068966</b>
TL-PA4015P	Boîtier supp. CPL AV500 avec prise gigogne	<b>068988</b>
TL-PA7017P KIT	Boîtier supp. CPL AV100 avec prise gigogne	<b>068924</b>
CPL SANS PRISE GIGOGNE		
TL-PA4010 KIT	Nano CPL 500 Mbps 10/100 par 2	<b>068973</b>
ANTENNE SANS FIL ET ACCESSOIRES		
ANTENNE EXTERIEURE		
TL-ANT2424MD	Antenne secteur pour Pharos 2,4GHZ 24dB	<b>302249</b>
ROUTEUR FILAIRE		
ROUTEUR AVEC SERVEUR DE TUNNEL VPN		
TL-ER6120	Routeur Gigabit 100VPN dual WAN	<b>309612</b>
TL-R605	Routeur gigabit Multiwan VPN Omada SDN	<b>309365</b>
ROUTEUR MULTI- WAN AVEC RÉPARTITION DE CHARGE		
TL-ER5120	Routeur Gigabit à répartition de charge	<b>309512</b>
TL-R4807+	Routeur 2 ports WAN + 3 ports LAN	<b>309350</b>
TL-R4707+	Routeur multi WAN	<b>309370</b>
SWITCH		
LS1050	Switch métal 5P Gigabit	<b>317101</b>
SWITCH MANAGEABLE L3/L2+ SÉRIE T3700/2700		
T3700G-52TQ	Switch Niv.3 48 ports Gigabit & 4 SFP & 2 SFP+	<b>317752</b>
T3700G-28TQ	Switch Niv.3 24 ports Gigabit & 4 SFP & 2 SFP+	<b>317728</b>
SWITCH MANAGEABLE L2 SÉRIE T2600		
T2600G-52TS	Switch L2+ 48 ports Gigabit + 4 SFP	<b>312652</b>
T2600G-28SQ	Switch fibre 24 ports Gigabit SFP & 4 SFP+ 10G	<b>317828</b>
T2600G-28TS	Switch L2 24 ports Gigabit+ 4 SFP	<b>312628</b>
T2600G-18TS	Switch L2 16 ports Gigabit+ 2 SFP	<b>312618</b>
SWITCH MANAGEABLE L2 SÉRIE T2500		
T2500G-10TS	Switch Niv.2 8 ports Gigabit & 2SFP	<b>317411</b>
SMART SWITCH SÉRIE T1700		
T1700G-28TQ	Switch Niv.2 24 ports Gigabit & 4 SFP+	<b>317727</b>
T1700X-16TS	Switch Niv2+ 12 ports RJ45 10G & 4 SFP+	<b>317716</b>
SMART SWITCH SÉRIE T1600		
T1600G-52PS	Smart switch 48 ports Gigabit PoE+ & 4 SFP 384 W	<b>317652</b>
T1600G-52TS	Smart switch 48 ports Gigabit + 4 SFP	<b>317252</b>
T1600G-28TS	Smart switch 24 ports Gigabit + 4 SFP	<b>317228</b>
T1500G-8T	Smart switch 8 ports Gigabit	<b>317158</b>
SMART SWITCH SÉRIE T1500		
T1500-28PCT	Smart switch 24 ports 10/100 PoE + 4 Gigabit +25SFP	<b>317325</b>
EASY SMART SWITCH		
TL-SG1016PE	Easy Smart switch 16 ports Gigabit dont 8PoE+	<b>317086</b>
TL-SG1024DE	Easy Smart switch 24 ports Gigabit manageable	<b>317364</b>
TL-SG1016DE	Easy Smart switch 16 ports Gigabit manageable	<b>317366</b>
TL-SG108PE	Easy Smart switch 8 ports Gigabit dont 4 PoE - 55 W	<b>317369</b>
TL-SG108E	Easy Smart switch 8 ports Gigabit manageable	<b>317358</b>
TL-SG105E	Easy Smart switch 5 ports Gigabit manageable	<b>317355</b>
TL-SG1218MPE	Easy Smart switch 16 ports Gigabit PoE+192 W & 2 SFP	<b>312190</b>
SWITCH GIGABIT		
TL-SG1048	Switch 48 ports Gigabit	<b>317142</b>
TL-SG1024	Switch 24 ports Gigabit	<b>317141</b>
TL-SG1024D	Switch 24 ports Gigabit métal 13"	<b>317123</b>
TL-SG1016	Switch 16 ports Gigabit rackable	<b>317135</b>
TL-SG1016D	Switch 16 ports Gigabit métal 13"	<b>317116</b>
TL-SG1008MP	Switch 8 ports Gigabit FULL PoE+ 126 W	<b>317159</b>
TL-SG1008P	Switch 8 ports Gigabit dont 4 PoE 53 W	<b>317049</b>
TL-SG1005P	Switch 5 ports Gigabit dont 4 PoE 56 W	<b>317052</b>
TL-SF1005P	Switch 5 ports 10/100 dont 4 PoE	<b>317047</b>
TL-SG116E	Switch métal 16 ports Gigabit IGMP+VLAN+QoS	<b>317376</b>
TL-SG108	Switch métal 8 ports Gigabit	<b>317108</b>
TL-SG105	Switch métal 5 ports Gigabit	<b>317105</b>
TL-SG1008D	Switch 8 ports Gigabit Plastique	<b>317131</b>
TL-SG1005D	Switch 5 ports Gigabit Plastique	<b>317121</b>
LS1005G	Switch éco 5 ports Gigabit	<b>317102</b>
LS1008	Switch métal 8 ports Gigabit	<b>317103</b>
LS1008G	Switch éco 8 ports Gigabit	<b>317104</b>
TL-SL1226P	Switch 24 ports 10/100 PoE+ & 2Giga & 2 SFP	<b>317115</b>
TL-SG1210P	Switch 9 ports Gigabit dont 8 PoE+ & 1 SFP 63W	<b>317161</b>
TL-SG2210MP	Switch Niv2 8 ports Giga PoE+ 150W & 2 SFP	<b>317221</b>
TL-SG3428MP	Switch maneagable PoE+ 24 ports GIGABIT + 4 SFP 384W	<b>317624</b>
SWITCH 10/100M		
TL-SL1218MP	Switch 16 ports PoE+192 W & 2 Gigabit & 2 SFP	<b>312180</b>
TL-SF1048	Switch 48 ports x10/100 rackable	<b>317148</b>
TL-SF1024	Switch 24 ports 10/100 19" rackable	<b>317055</b>
TL-SF1024D	Switch réseau 24 ports RJ45 10/100 métal 13"	<b>317034</b>
TL-SF1024M	Switch de bureau 24 ports 10/100	<b>317023</b>
TL-SF1016	Switch rackable 16 ports RJ45 10/100	<b>317061</b>
TL-SF1016DS	Switch 16 ports RJ45 10/100 13"	<b>317062</b>
TL-SF1016D	Switch réseau 16 ports RJ45 10/100	<b>317071</b>
TL-SF1008P	Switch 8 ports dont 4 PoE 53 W	<b>317048</b>
TL-SF1008D	Switch 8 ports 10/100	<b>317030</b>
TL-SF1005D	Switch 5 ports 10/100	<b>317020</b>

RÉSEAU FILAIRE



# Index Planet - Stonet



RÉF. PLANET	DÉSIGNATION	RÉF.
<b>SWITCH ET CONVERTISSEUR FORMAT INDUSTRIEL</b>		
ISW-500T	Switch industriel 5 ports 10/100 compact -40/75°	314505
ISW-800T	Switch industriel 8 ports 10/100 compact -40/75°	314508
IFT-802T	Conv. industriel IP30 RJ45 / 100 FX multimode SC -40/75°	314701
IGS-500T	Switch industriel 5 ports Gigabit -40/75°	314515
IGT-905A	Conv. industriel manageable RJ45 Gigabit / SFP Gigabit fibre -30/75°	314801
ISW-501T	Switch industriel 5 ports 10/100 -40/75°	314705
ISW-801T	Switch industriel 8 ports 10/100 -40/75°	314708
ISW-621T	Switch industriel 4 ports 10/100 + 2 fibres SC 100 FX multimode -45/75°	314706
ISW-704PT	Switch industriel 5 ports 10/100 donc 4 PoE -40/75°	314704
IGS-624HPT	Switch industriel niv.2 4 ports Gigabit PoE + 2 SFP	314862
ISW-621TF	Switch industriel 4 ports 10/100 + 2 SFP 100 FX -40/75°c	314742
ISW-514PTF	Switch industriel 4 ports 10/100 PoE + 1 SFP 100 FX -45/75°	314715
IGS-501T	Switch industriel 5 ports Gigabit -40/75°	314805
IGS-801T	Switch industriel 8 ports Gigabit -40/75°	314808
IGS-620T	Switch industriel 4 ports Gigabit + 2 SFP 100 FX / 1G -40/75°	314842
IGS-10020MT	Switch industriel niveau 2 8 ports Gigabit + 2 SFP 100 FX / 1G -40/75°	314882
IPOE-162S	Splitter indust. PoE 10/100 et Gigabit PoE+vers RJ45+12 à 24V -40/75°	314702
ICS-2100	Conv. industriel IP30 RJ45 10/100 - série RS-232/422/485 DB-9	314732
ISW-514PSF	Smart switch industriel 4 ports PoE + 1 SFP 100 FX	314725
IGS-4215-4P4T	Switch industriel 8 ports Gigabit 4 PoE+ -40/75°	314844
IGS-5225-4P4T2S	Switch industriel 8 ports Gigabit 4 PoE+ -40/75°	314846
IGS-10020PT	Switch industriel L2 8 ports Gigabit PoE et 2 SFP 100FX/1G	314890
IGS-10020HPT	Switch industriel L2 8 ports Gigabit PoE+ et 2 SFP 100FX/1G	314892
IPOE-162	Injecteur PoE+ 30 W Gigabit industriel -40/+75°	314162
IPOE-E174	Switch industriel entrée UltraPoE vers 4 Giga PoE+	410174
IGS-504HPT	Switch industriel 4 ports PoE+	314804
IGPT-815AT	Mini convertisseur industriel fibre SFP injecteur Gigabit PoE+	314810
ICS-2105A	Convertisseur industriel DB9 RS232/485 fibre SFP 100FX	314735
IGS-5101TF	PLANET IGS-5101TF Switch Indust. 4p Gigabit 6 1 SFP 100/1G	314841
IGS-5225-4T2S	PLANET IGS-5225-4T2S SW.INDUST L2 4 GIGABIT + 2 SFP 100FX/1G	314832
IGS-824UP	PLANET IGS-824UP Switch Ind. 6 Giga dont 4 UltraPoE & 2 SFP	314824
IGUP-805AT	PLANET IGUP-805AT Conv. Indust. Gigabit PoE+ /SFP 100FX/1G	314825
IPOE-171-95	PLANET IPOE-171-95W Injecteur PoE++ IND. Multi-Gig -40/+75°	410176
IPOE-260-12V	PLANET IPOE-260-12V Double injecteur PoE+ Industriel 72W	410260
IXT-705AT	PLANET IXT-705AT CONV.IND.FIBRE 10G SFP+ / RJ45 10G/2,5G	314905
<b>SWITCH PLAT</b>		
WGS-5225-8P25V	Switch industriel plat LCD 8 ports PoE+ et 2 SFP	314829
WGS-5225-8T25V	Switch industriel plat niv.2+ LCD 8 ports Gigabit et 2 SFP	314830
WGS-4215-8P25	Switch industriel plat 8 ports PoE+ et 2 SFP -40/75°	314828
WGR-500-4P	PLANET WGR-500-4P Routeur 4P Gigabit PoE+ Industriel plat	314854
WGS-810	PLANET WGS-810 Switch industriel plat 8 Gigabit -20/+60°	314811
WGS-814HP	PLANET WGS-814HP Switch indust. mural 8 Giga dont 4 PoE+	314814
WGS-818HP	PLANET WGS-818HP Switch indust. mural 8 Gigabit PoE+ -20/+60°	314818
<b>CONVERTISSEUR ET CHÂSSIS RACKABLE</b>		
XT-705A	Convertisseur fibre 10G / 5G / 2,5G / 1G / 100 - SFP+ 10G	411005
MC-1500	Châssis rackable 19" 2U 15 slots pour convertisseur Planet	411400
FT-802	Convertisseur RJ45 10/100 - fibre SC 100 FX multimode 2 km	411702
FT-802S15	Convertisseur RJ45 10/100 - fibre SC 100 FX monomode 15 km	411705
FT-802	Convertisseur RJ45 10/100 PoE 15 W - fibre SC 100 FX multimode 2 km	410802
GT-802	Convertisseur RJ45 10/100/1000 - 1000 SX multimode 500 m	411802
GT-805A	Convertisseur RJ45 10/100/1000 - SFP Gigabit module fibre	411805
GTP-805A	Convertisseur RJ45 10/100 PoE+ 30 W - SFP Gigabit module fibre	411815
FT-905A	Convert. Manag. VLAN RJ45 10/100 - SFP 100 FX	314704
FT-905A	Convert. Manag. VLAN RJ45 10/100/1000 - SFP Gigabit	314862
MBF-FX	Module SFP fibre optique 100 FX multimode 2 km	411699
MBF-F20	Module SFP fibre optique 100 FX monomode 20 km	411695
VC-231	Convertisseur RJ45 10/100 - VDSL2 RJ11 profile 30a	410231
VC-231G	Convertisseur VDSL2 30a RJ11 / RJ45 Gigabit	410232
VC-234	Convertisseur 4 ports RJ45 10/100 - VDSL2 RJ11 profile 30a	410234
ICS-100	Serveur 1 port RS-232/485/422 SUR IP RJ45 10/100	041300
ICS-102	Serveur série RS-232/422/485 sur IP fibre optique SFP 100 FX	041305
ICS-110	PLANET Serveur de périphérie série RS232/485/422/ModBus	041310
MFG-TF20	Module SFP 100 FX monomode 20 km -40/+75°	411675

RÉF. PLANET	DÉSIGNATION	RÉF.
MFG-TFX	Module SFP 100 FX multimode 2 km -40/+75°	411679
MBG-TLX	Module SFP Gigabit monomode 10 km -40/+75°	411795
MBG-SX2	Module SFP Gigabit multimode 2 km	411798
MBG-TSX	Module SFP Gigabit multimode 550 m -40/+75°	411799
MBG-GT	Module SFP vers RJ45 Gigabit	411896
MGB-LA10	PLANET MGB-LA10 MODULE SFP GIGABIT WDM EMETTEUR 10KM	411901
MGB-LB10	PLANET MGB-LB10 MODULE SFP GIGABIT WDM RECEPTEUR 10KM	411902
MTB-RJ	PLANET MTB-RJ Module SFP+ vers RJ45 10Gbps 30m	411846
MTB-TSR	PLANET MTB-TSR Module SFP+ 10G Multimode 300m -40/75°c DDM	411899
MTB-TSR2	PLANET MTB-TSR2 Module SFP+ 10G Multimod.1310nm 2km -40/75°c	411999
VC-232G	Convertisseur RJ45 Gigabit - Coax BNC VDSL2	314791
VC-231GP	PLANET VC-231GP CONVERTISSEUR VDSL2 30a RJ11 / Gigabit PoE+	410233
<b>SWITCH RÉSEAU</b>		
GSD-1222VHP	Switch LCD 10 ports Gigabit 8 PoE+ 120 W + 2 SFP	410222
MGSD-10080F	Switch L2+ 8 ports Fibre SFP Bi-Vitesse -10/60°c	411080
GSD-1008HP	Switch 10" 10 ports Gigabit dont 8 PoE+ 120 W	411408
GSD-1020S	Switch rackable 10" manageable 8 ports Gigabit + 2 SFP 100 FX / 1G	411812
RKE-10A	Kit de montage en rack pour switch 10"	410810
ENW9701	Carte réseau PCIe 1 port SFP fibre optique Gigabit	311540
GSD-1008HPS	Switch L2 8 ports PoE+ 2 Gigabit/SFP 120 W	411008
VR-100	PLANET VR-100 Routeur Dual-Wan 5p Gigabit 60V PN	411100
<b>SWITCH INJECTEUR POE</b>		
PoE-151	Injecteur 10/100 Mbps PoE802.3af 15.4 W	410151
PoE-152	Injecteur 10/100/1000 Mbps PoE802.3af 15.4 W	410152
PoE-164	Injecteur 10/100 PoE+ 802.3at 30 W	410164
PoE-460	Mini injecteur 4 ports entrées Gigabit - 4 sorties PoE 802.3at 120 W	410460
POE-E202	Doubleur Gigabit PoE+ auto-alimenté	410202
POE-E304	Switch 1 Ultra PoE++ vers 4 Gigabit PoE+	410304
FSD-1008HP	Switch 10" 10 ports 10/100 dont 8 PoE+ 120 W	411108
PoE-1200G	Hub injecteur rackable 19" 12 ports Gigabit PoE 802.3af 200 W	411203
HPOE-1200G	Injecteur 12 ports Gigabit PoE 802.3af 360 W	411204
FSD-504HP	Switch métal 5 ports 10/100 dont 4 PoE 60 W	410504
GSD-908HP	Switch 8 ports Gigabit PoE 120 W + 1 port Gigabit special NVR	411908
FNSW-1600P	Switch rackable 19" 16 ports 10/100 PoE 125 W	411600
GS-4210-8P2T2S	Switch 8 ports Gigabit PoE+ 240 W et 2 TX/SFP 100/1G	410812
FSD-1008HP	Switch 10" 10 ports 10/100 dont 8 PoE+ 120 W	411108
GSW-1600HP	Switch rackable 19" 16 ports Gigabit PoE+ 220 W	411622
GSW-1820VHP	Switch 16 ports Gigabit PoE+ & 2 SFP + écran LCD	410000
PoE-2400G	Hub injecteur 24 ports Gigabit PoE 400 W	412440
FGSD-1022VHP	Switch 8 ports PoE+ 120 W+ écran LCD + 2G + 2 SFP	411022
LRP-101U	Kit rallonge 500 m sur RJ45 avec PoE+ 30 W	411111
WGSW-2400HP4	Switch L2 24 ports Gigabit PoE+ 440 W et 4 SFP Bi-Vitesse	411244
FGSW-1822VHP	Switch 16 ports PoE+ 300 W+ écran LCD +2G +2 SFP	411822
WGS-2620HP	Switch 24 ports Gigabit PoE+ 220 W + 2 SFP	412620
FGSW-2622VHP	Switch 24 ports PoE+ 300 W+ écran LCD +2G +2 SFP	412622
HPoE-2400G	Injecteur 24 ports Gigabit PoE 802.3af 720 W	412472
GS-4210-8P2S	Switch 8 ports Gigabit PoE+ 120 W et 2 SFP 100 FX/1G	412408
GSD-1002M	Switch L2 8 ports Gigabit + 2 SFP 100/1G alim POE	411001
GSD-604HP	Switch 6 ports Gigabit dont 4 PoE+ 55 W	411604
FGSW-2022V	Switch 12x 10/100 PoE+ & 4x 10/100 uPoE & 2 combo Gigabit/SFP	412022
PoE-172	Injecteur ultra PoE Gigabit 802.3bt 60 W	410172
FGSW-2022VHP	PLANET FGWSW-2022VHP LCD Switch 12 PoE+/4 uPoE & 2 Giga/SFP	412022
GSD-2022P	PLANET GSD-2022P Switch 18P Giga dont 16 PoE+ 185W & 2 SFP	412222
GSD-504UP	PLANET GSD-504UP Switch 5p Gigabit dont 2 PoE+ 2 PoE++ 120W	411504
PoE-171A-95	PLANET PoE-171A-95 Injecteur PoE++ Multi-Giga 95W & PoH	410171
PoE-175-95	PLANET PoE-175-95 Injecteur PoE++ Gigabit 802.3bt 95W	410175
<b>WIFI</b>		
WAP-252N	HotSpot PoE étanche IP67 WiFi N300 2,4 GHz	416252
WAP-552N	HotSpot PoE étanche IP67 WiFi N300 5 GHz	416552
WDAP-802AC	HotSpot PoE WiFi AC1200 étanche IP68	416802
WAP-552N	HotSpot PoE étanche IP67 WiFi N300 5GHz	416552
ANT-FP14AD	Antenne WiFi 2,4GHz MiMo 2x2 panneau bi-polaire 14dBi	416214
ANT-FP14AD	Antenne WiFi 5GHz MiMo 2x2 panneau bi-polaire 14dBi	416514
WDAP-C7210E	PLANET WDAP-C7210E PLAFONNIER DUAL BAND AC1200 PoE+	417210



RÉF. STONET	DÉSIGNATION	RÉF.
AD1103	STONET AD1103 CARTE RESEAU PCI-EXPRESS GIGABIT + LOW PROFILE	471103
ST3124	ST3124 SWITCH RACKABLE 24 PORTS 10/100	471924
WF2113	STONET WF2113 CARTE PCI-E WIFI 300MBPS ANTAMOV. STD+LOW PROF	472113
WF2120	STONET WF2120 PICO CLE USB WIFI 11N 150MBPS	472120
WF2123	WF2123 MINI CLE USB WIFI 11N 300MBPS	472123
WF2180	STONET WF2180 MINI CLE USB WIFI AC600 DUAL BAND	472180
E1+	STONET E1+ REPETEUR/ROUTEUR WIFI 300MBPS SUR PRISE ELECTRIQUE	472200
WF2220	STONET WF2220 POINT D'ACCES WIFI 300Mbps PoE Passif	472220
WF2375	STONET WF2375 HOTSPOT EXT. WIFI AC600 DUAL-BAND PoE -30/70°c	472375
W2	STONET W2 ROUTEUR WIFI N300 4P 10/100	472414
N2M	Routeur MESH WIFI 5 AC1200 Gigabit	472722
WF2520	STONET WF2520 PLAFONNIER WIFI 300MBPS AUTO-ALIMENTE PoE	472520
STONET F1	STONET F1 Carte PCIe Wifi 6 AX-3000 Mbps + Bluetooth 5.0	473000
ST3105C	STONET ST3105C SWITCH 5 PORTS 10/100	473005
ST3108C	STONET ST3108C SWITCH 8 PORTS 10/100	473008
ST3116P	STONET ST3116P SWITCH 16 PORTS 10/100	473116
ST3105GC	STONET ST3105GC SWITCH 5 PORTS GIGABIT	473135
ST3108GC	STONET ST3108GC SWITCH 8 PORTS GIGABIT	473138
ST3116GS	STONET ST3116GS SWITCH RACKABLE 16 PORTS GIGABIT	473145
ST3124GS	STONET ST3124GS SWITCH RACKABLE 24 PORTS GIGABIT	473150
ST3110GF	STONET ST3110GF SWITCH NIV.2 8P GIGABIT + 2 SFP	473311

RÉF. STONET	DÉSIGNATION	RÉF.
P106C	STONET P106C Switch 6p 10/100 dont 4 PoE+	476106
P110C	STONET P110C Switch 10p 10/100 dont 8 PoE+	476107
P110GC	STONET P110GC Switch 10p Gigabit dont 8 PoE+ 120W	476111

  
 netis
   
 devient
   

  
 stonet

RÉSEAU FILAIRE



## KVM

Switchs KVM 2 ports VGA/USB - PS2 et HDMI®	156
Switchs KVM 2 ports DP et DVI et écrans multiples	157
Switchs KVM 4 ports VGA/USB - PS2 et HDMI®	158
Switchs KVM 4 ports DP et DVI et écrans multiples	159
Switchs KVM rackables 4, 8 et 16 ports	160
Switchs KVM rackables 8 et 16 ports ATEN	161
Switchs KVM CAT. 5 mono-utilisateur ATEN	162
Switchs KVM IP CAT. 5 multi-utilisateurs ATEN	163
Consoles LCD rackables 19" 1 et 4 ports	164
Consoles LCD rackables 19" 8 et 16 ports	165
Prolongateurs KVM, VGA, USB et PS2 ATEN	166
Prolongateurs KVM VGA/USB DEXLAN	167
Prolongateurs KVM sur Cat.5 ATEN	168
Dépôts KVM sur HDBaseT ATEN	169
Solutions prolongateur KVM sur IP DEXLAN	170
Prolongateurs professionnels économiques DEXLAN	171
Prolongateurs DVI sur IP et fibre ATEN	172
Prolongateurs KVM HDMI® sur IP et cordons KVM	173
Cordons KVM ATEN	174
Index KVM ATEN	175

## Switchs KVM 2 ports VGA/USB - PS2 et HDMI®

## 2 PORTS HDMI® / USB



PLUS PRODUIT	<b>Le 1er KVM en Type-C™</b>	<b>Le 4K avec sortie audio séparée !</b>	<b>Déjà prêt pour HDMI® Haute Définition 4K !</b>	<b>Prêt pour le HDMI® 3D et 4K</b>
MODÈLE	US3310	DX-KHUA2	-	DX-4KHUA2
PORT CONSOLE	HDMI® / 2 x USB Type-A / 1 x USB Type-C™	HDMI® 4K / USB / haut parleur	HDMI® 4K / USB	HDMI® / USB 3.1
TAILLE / RES. MAX	3840 x 2160	3840 x 2160 (4K @30Hz)	3840 x 2160	3840 x 2160
CÂBLES	fournis 1,0 m	Intégrés - 1,2 m	Fournis - 1,3 m	fournis 1.80 m
COMMUTATION	télécommande	Hotkey Ctrl+Ctrl	Hotkey + bouton	Hotkey + bouton
FONCTIONNALITÉS	Power Delivery (adapt. Option. 85 W max.)	Sortie son sur HDMI® ou haut-parleur	Compatible HDMI® 2.0	Audio Micro + HP / 1 USB partagé
	REF. <b>063310</b>	REF. <b>063840</b>	REF. <b>061180</b>	REF. <b>061091</b>

## 2 PORTS VGA / USB



PLUS PRODUIT	<b>L'universel !</b>	<b>Partagez aussi vos enceintes !</b>	<b>Le plus économique !</b>	<b>Spécial Notebook !</b>
MODÈLE	-	-	CS22U	CS62KM
PORTS CONSOLE	VGA / USB	VGA / USB / Audio	VGA / USB	Clavier et souris USB
TAILLE / RES. MAX	1920 x 1440	1920 x 1440	2048 x 1536	Pas d'écran !
CÂBLES	Intégrés - 0,9 m	Intégrés - 1,2 m	Intégrés - 0,9 m	1.20 m + 1.80m
COMMUTATION	Hotkey	Hotkey + bouton	Bouton	Télécommande + hotkey
FONCTIONNALITÉS	-	Audio micro + HP / télécommande filaire 1,5 m	Télécommande filaire 1,8 m	Switch par pointeur sur bord écran
	REF. <b>061120</b>	REF. <b>061130</b>	REF. <b>253522</b>	REF. <b>062062</b>



PLUS PRODUIT	<b>Top prix des "câbles détachables" !</b>	<b>Semi-automatique !</b>	<b>Spécial pour casque audio !</b>	<b>Spécial config PC + Portable !</b>
PORT CONSOLE	VGA / USB	VGA / USB	VGA / USB / Audio	USB sans VGA
TAILLE / RES. MAX	1920 x 1440	1920 x 1440	1920 x 1440	N/A
CÂBLES	En option - 2 m (Réf. 060020)	Fournis - 1 m	Fournis - 1 m	Intégrés - 1,2 m
COMMUTATION	Bouton	Hotkey + bouton	Hotkey + bouton	Télécommande
FONCTIONNALITÉS	1 port USB : partage périphérique	-	-	Partage 1 seul clavier / souris sur 2 PC
	REF. <b>060102</b>	REF. <b>052272</b>	REF. <b>052271</b>	REF. <b>062000</b>



PLUS PRODUIT	<b>Top qualité à prix éco !</b>	<b>Les fonctions pro dans un 2 ports !</b>	<b>La référence !</b>
MODÈLE	CS82U	CS1732B	CS82AC
PORTS CONSOLE	VGA / USB	VGA / USB / Audio	VGA / PS2
TAILLE / RES. MAX	2048 x 1536	2048 x 1536	1920 x 1440
CÂBLES	Fournis - 1,2 m	Fournis - 1,2 m	Fournis - 1,2 m
COMMUTATION	Hotkey + bouton	Hotkey + bouton + OSD	Hotkey + bouton
FONCTIONNALITÉS	Câbles combo VGA / USB + PS2	Audio Micro+HP+2 ports USB : partage périphérique	Port clavier PS2 en façade
	REF. <b>052321</b>	REF. <b>253621</b>	REF. <b>052320</b>



# Switchs KVM 2 ports DP et DVI et écrans multiples

## 2 PORTS DISPLAYPORT / USB



NOUVEAUTÉ 2021



PLUS PRODUIT	Le mini avec Haute Définition !	Le pocket en 4K !	Le plus compact des DP !
MODÈLE	-	CS782DP	CS22DP
PORT CONSOLE	DP / USB / Audio	DP++ / 1.2 / USB / Audio	DP++ / USB / Audio
TAILLE / RES MAX	2560 x 1600	3840 x 2160 (4k2k)	2560 x 1600
CÂBLES	Intégrés - 1,2 m	Fournis - 1,5 m	Intégrés - 0,9 m
COMMUTATION	Hotkey + bouton + softswitch	Hotkey + télécommande filaire	Télécommande filaire
FONCTIONNALITÉS	Audio micro + HP	Audio HP et DP Dual Mode	Audio Micro + HP
	REF. <b>061161</b>	REF. <b>052305</b>	REF. <b>253226</b>

## 2 PORTS ECRANS MULTIPLES / USB





PLUS PRODUIT	2 écrans DVI ou 1 DVI + 1 VGA !	Prêt pour le HDMI® 3D et 4K !	Triple écran DisplayPort par voix !
MODÈLE	CS1642A	DX-44KHUA2	CS1964
PORT CONSOLE	Double DVI-I / USB / Audio	HDMI® / USB 3.2	3 prises HDMI® / USB 3.2
TAILLE / RES MAX	2560 x 1600	3840 x 2160	3840 x 2160
CÂBLES	Fournis - 1,2 m	Fournis 1,8 m	Fournis 2,0 m
COMMUTATION	Hotkey + bouton + softswitch	Hotkey + bouton	Bouton + Hotkey
FONCTIONNALITÉS	Audio micro+HP / télécommande filaire 1,5m	Audio Micro + HP / 1 USB partagé	Audio micro + HP / 2 ports USB partage périphériques
	REF. <b>261643</b>	REF. <b>061092</b>	REF. <b>261965</b>

## 2 PORTS DVI / USB DE BUREAU



NOUVEAUTÉ 2021



PLUS PRODUIT	DVI compatible VGA !	2, 3, ou 4 écrans DVI !	Hub USB 2.0 intégré !
MODÈLE	CS1762A	-	CS1782A
PORT CONSOLE	DVI-I / USB / Audio	4 prises DVI-I / USB / Audio	DVI-D / USB / Audio
TAILLE / RES MAX	1920 x 1200	4 x 1920 x 1200	1920 x 1200
CÂBLES	Fourni 2,0 m	Fournis 1,8 m	Fournis - 2,0 m
COMMUTATION	Bouton + Hotkey	Bouton + Hotkey	Bouton + Hotkey
FONCTIONNALITÉS	Partage périphérique	Audio micro + HP / 2 ports USB partage périphériques	Audio micro+HP / 2 ports USB : partage périphérique
	REF. <b>261762</b>	REF. <b>063024</b>	REF. <b>253535</b>

## 2 PORTS DVI / USB COMPACT





PLUS PRODUIT	L'universel !	Le pur numérique !	Le switch DVI éco avec audio !
MODÈLE	CS22D	CS682	DX-KHUA2
PORT CONSOLE	DVI-I / USB	DVI-D / USB / Audio	DVI-I / USB / Audio
TAILLE / RES MAX	1920 x 1200	1920 x 1200	2560 x 1600
CÂBLES	DVI-D intégrés - 0,9 m	DVI-D intégrés - 1,2 m	DVI-D / USB / Jack vert Intégrés 1.2 m
COMMUTATION	Hotkey + bouton	Hotkey + bouton + souris	Hotkey Ctrl+Ctrl
FONCTIONNALITÉS	Télécommande filaire 1,8 m	Audio Micro+HP / télécommande filaire 1,8 m	Partage de haut- parleur
	REF. <b>253525</b>	REF. <b>052303</b>	REF. <b>061920</b>

# Switchs KVM 4 ports VGA/USB - PS2 et HDMI®

## 4 PORTS VGA / USB



**PENSEZ-Y**

Retrouvez nos câbles

Page : 174



PLUS PRODUIT	<b>Rackable et combo USB / PS2 !</b>	<b>Compatible souris sans fil !</b>	<b>Top prix des "câbles détachables" !</b>	<b>Semi-automatique !</b>
MODÈLE	-	CS64US	-	-
PORTS CONSOLE	VGA / USB + PS2 / Audio	VGA / USB / Audio	VGA / USB	VGA / USB
TAILLE / RÉS. MAX	2048 x 1536	1920 x 1440	1920 x 1440	1920 x 1440
CÂBLES	En option - 3 m (Réf. 064950)	Intégrés - 1,8 m	En option - 1,5 m (Réf. 060015)	Fournis - 1 m
COMMUTATION	Hotkey + bouton + OSD	Hotkey	Bouton	Hotkey + bouton
FONCTIONNALITÉS	Audio micro + HP / Cascadable sans perdre de port	Audio : sortie haut-parleur	-	-
	RÉF. <b>062111</b>	RÉF. <b>052201</b>	RÉF. <b>060104</b>	RÉF. <b>052274</b>



PLUS PRODUIT	<b>Les fonctions pro dans un 4 ports !</b>	<b>Spécial pour casque audio !</b>	<b>Hot-Plug et Play !</b>	<b>Top qualité à prix éco !</b>
MODÈLE	CS1734B	-	-	CS84U
PORTS CONSOLE	VGA / USB / Audio	VGA / USB / Audio	VGA / USB / Audio	VGA / USB
TAILLE / RÉS. MAX	2048 x 1536	2048 x 1536	2048 x 1536	1920 x 1440
CÂBLES	Fournis - 2 x 1,2 m + 2 x 1,8 m	Fournis - 1 m	Fournis - 1,2 m	Fournis - 2 x 1,2 m + 2 x 1,8 m
COMMUTATION	Hotkey + bouton + OSD	Hotkey + bouton souris	Bouton + Hotkey	Hotkey + bouton
FONCTIONNALITÉS	Audio micro + HP - 2 ports USB : partage périphérique	Multiplateforme PC / MAC / Linux	Audio micro + HP - port clavier PS2 en façade	-
	RÉF. <b>052360</b>	RÉF. <b>062044</b>	RÉF. <b>063014</b>	RÉF. <b>052341</b>

## 4 PORTS HDMI® / USB



PLUS PRODUIT	<b>Le switch 4K éco !</b>	<b>Supporte le Dolby True HD</b>
MODÈLE	DX-4KHUA4	C1794
PORTS CONSOLE	HDMI® 4K / USB	HDMI® / USB / Audio
TAILLE / RÉS. MAX	4K @ 30Hz	1080p
CÂBLES	Fournis 4 x 1,8 m	Fournis 4 x 1,8 m
COMMUTATION	Bouton + Hotkey	5 boutons
FONCTIONNALITÉS	Audio Micro + HP et 1 port USB en façade (partage)	Audio micro + HP - 2 ports USB : partage périphériques
	RÉF. <b>061093</b>	RÉF. <b>253540</b>



Mode PIP



PLUS PRODUIT	<b>La régie de contrôle de votre affichage dynamique !</b>	<b>Fonction PiP : vos serveurs toujours sous vos yeux !</b>
MODÈLE	-	-
PORTS CONSOLE	HDMI® / USB / Audio	HDMI® / USB / Audio
TAILLE / RÉS. MAX	3840 x 2160 - 4K 2K	3840 x 2160 - 4K 2K
CÂBLES	En option (HDMI® Réf. 127790 / USB Réf. 149711)	En option (HDMI® Réf. 127790 / USB Réf. 149711)
COMMUTATION	Bouton + télécommande	Bouton + télécommande
FONCTIONNALITÉS	Fonction matrice 4 entrées x 2 sorties HDMI® 4K indépendantes	PIP : affichage en mini fenêtre des 3 ordinateurs sur l'écran principal
	RÉF. <b>052410</b>	RÉF. <b>052415</b>



# Switchs KVM 4 ports DP et DVI et écrans multiples

## 4 PORTS DISPLAYPORT / USB



**ATEN**

PLUS PRODUIT	<b>Le DP++ 1.2 en 4K et USB 3.0 !</b>
MODÈLE	CS1924
PORTS CONSOLE	DisplayPort / USB / Audio
TAILLE / RÉG. MAX	4K UHD 3840 x 2160 / 4K DCI 4096 x 2160
CÂBLES	Fournis - 4 x 1,8 m
COMMUTATION	Hotkey + bouton + bouton molette souris
FONCTIONNALITÉS	Audio micro + HP - 2 ports partage USB 3.0 support Multi-flux DP 1.2 : plusieurs écrans sur 1 connecteur DP

RÉF. **261924**



**ATEN**

PLUS PRODUIT	<b>DP++ 1.1 et USB 3.1</b>
MODÈLE	CS1914
PORTS CONSOLE	DisplayPort / USB / Audio HP
TAILLE / RÉG. MAX	4K UHD 3840 x 2160
CÂBLES	Fournis - 4 x 1,8 m
COMMUTATION	Bouton + Hotkey
FONCTIONNALITÉS	Audio HP - 2 ports partage USB 3.1

RÉF. **261914**



## 4 PORTS DVI / USB



**ATEN**

PLUS PRODUIT	<b>DVI numérique + analogique !</b>
MODÈLE	CS1764A
PORTS CONSOLE	DVI-I / USB / Audio
TAILLE / RÉG. MAX	DVI Single Link 1920 x 1200
CÂBLES	Fournis - 4 x 1,8 m
COMMUTATION	Hotkey + bouton + souris
FONCTIONNALITÉS	Audio micro + HP - 2 ports USB : partage périphérique

RÉF. **261764**



**ATEN**

PLUS PRODUIT	<b>Compatible clavier PS2 !</b>
MODÈLE	CS1784A
PORTS CONSOLE	DVI-H / USB / Audio
TAILLE / RÉG. MAX	DVI Dual Link 2560 x 1600
CÂBLES	Fournis - 4 x 1,8 m
COMMUTATION	Hotkey + bouton + souris
FONCTIONNALITÉS	Audio micro + HP - 2 ports USB : partage périphérique

RÉF. **253538**



PLUS PRODUIT	<b>Compatible clavier PS2 !</b>
MODÈLE	-
PORTS CONSOLE	DVI-I / USB / Audio
TAILLE / RÉG. MAX	DVI-D 1600 x 1200 / DVI-A 1920 x 1440
CÂBLES	Fournis - 4 x 1,5 m
COMMUTATION	Hotkey + bouton
FONCTIONNALITÉS	-

RÉF. **063040**

## 4 PORTS DOUBLE ECRAN / USB



**ATEN**

PLUS PRODUIT	<b>2 écrans à partir d'un port DP du PC</b>
MODÈLE	CS1924M
PORTS CONSOLE	DisplayPort + HDMI® / USB 3.1 / Audio
TAILLE / RÉG. MAX	4K @60Hz
CÂBLES	4 x DP / USB 3.0 / Audio 1,8 m fournis
COMMUTATION	Bouton + Hotkey
FONCTIONNALITÉS	Fonction MST (Multi Screen Transport)

RÉF. **261925**



**Dexlan**

PLUS PRODUIT	<b>Le 4 ports double écran économique !</b>
MODÈLE	DX-D4KHUA4
PORTS CONSOLE	2 x HDMI® / USB 2.0 / Audio
TAILLE / RÉG. MAX	4K @30Hz
CÂBLES	8 HDMI® + 4 USB + 4 Audio 1,8 m
COMMUTATION	Bouton + Hotkey + OSD
FONCTIONNALITÉS	1 port USB en façade (partage)

RÉF. **061094**



**ATEN**

PLUS PRODUIT	<b>Affichage QuadraVision mosaïque !</b>
MODÈLE	CM1164a
PORTS CONSOLE	DVI-D / USB / Audio
TAILLE / RÉG. MAX	1920 x 1200
CÂBLES	Fournis - 4 x 1,8 m
COMMUTATION	Hotkey + bouton + OSD + télécommande
FONCTIONNALITÉS	Audio micro + HP - 2 ports USB : partage périphérique

RÉF. **261165**



**ATEN**

PLUS PRODUIT	<b>Dual Screen dupliqué ou étendu !</b>
MODÈLE	CS1744
PORTS CONSOLE	Double VGA / USB / Audio
TAILLE / RÉG. MAX	2048 x 1536
CÂBLES	Fournis 1,8 m
COMMUTATION	Hotkey + bouton
FONCTIONNALITÉS	Audio micro + HP - 2 ports USB : partage périphérique

RÉF. **260014**



**ATEN**

PLUS PRODUIT	<b>2 écrans DVI ou 1 DVI + 1 VGA !</b>
MODÈLE	CS1644A
PORTS CONSOLE	Double DVI-H / USB / Audio
TAILLE / RÉG. MAX	2560 x 1600
CÂBLES	Fournis 1,8 m
COMMUTATION	Hotkey + bouton + souris
FONCTIONNALITÉS	Audio micro + HP - 2 ports USB : partage périphérique

RÉF. **261645**



**ATEN**

PLUS PRODUIT	<b>Double sortie HDMI® plein écran + mosaïque</b>
MODÈLE	CM1284
PORTS CONSOLE	2 x HDMI® 4K/USB/audio
TAILLE / RÉG. MAX	3840 x 2160
CÂBLES	fournis 1,8 m
COMMUTATION	Hotkey + bouton + souris
FONCTIONNALITÉS	Cascadable 2 niveaux (16 UC – sortie 4x4 écrans)

RÉF. **261284**

# Switchs KVM rackables 4, 8 et 16 ports

## Dexlan

### Switch KVM HDMI®/USB 2.0

#### Avec tous les cordons fournis !

Administrez de manière efficace de 8 à 16 serveurs à connectique HDMI® à partir d'une seule console.

- › Port console : HDMI®/USB
- › Port serveur : HDMI®/USB 2.0
- › Résolution max : 1920 x 1080
- › Rackable : 19" 1U kit fourni

	RÉF. DEXLAN	RÉF.
Switch KVM HDMI®/USB 8 ports	DX-KVRHU2-8	<b>066508</b>
Switch KVM HDMI®/USB 16 ports	DX-KVRHU2-16	<b>066516</b>



8 à 16 cordons fournis !

Vue avant



Réf. 066508

Vue arrière



### Switch KVM combo VGA / USB-PS2 évolutif IP

#### Contrôle à distance avec module IP optionnel !

Ce switch KVM permet d'administrer en local jusqu'à 8 serveurs quelle que soit la connectique USB ou PS2 et à distance via Internet, en ajoutant le module IP optionnel.

- › Ports console : VGA / USB et PS2
- › Ports serveur : format SPHD (combo VGA+USB+PS2)
- › Résolution max : 1600 x 1024
- › Extensible en IP avec le module optionnel
- › Rackable 19" hauteur 1U

**PENSEZ-Y**

Retrouvez la console courte Réf. 752013

Page : 170

	VARIANTE	RÉF.
KVM 19" évolutif IP	8 x VGA / USB-PS2	<b>066400</b>
KVM 19" évolutif IP	16 x VGA / USB-PS2	<b>066410</b>
Module IP pour KVM évolutif	-	<b>066401</b>
Cordon combo VGA / PS2-USB	1,8 m	<b>066302</b>
Cordon combo VGA / PS2-USB	3,0 m	<b>066303</b>
Cordon combo VGA / PS2-USB	5,0 m	<b>066305</b>



Réf. 066401



Réf. 066305

Vue avant



Vue arrière



### Switch KVM CAT. 5 évolutif IP

#### Complet en version 8 ou 16 ports !

KVM professionnels rackables 19" avec 8 ou 16 modules serveur VGA / USB fournis, permettant une connexion par simple cordon patch CAT. 5.

- › 8 / 16 ports RJ45 pour raccordement des modules Serveur VGA / USB
- › Distance entre serveur et KVM : 60 m max
- › Ports console : VGA / USB – PS2
- › Slot d'extension pour module d'accès à distance IP (Réf. 066401)

	VARIANTE	RÉF.
Switch KVM CAT. 5 avec 8 modules VGA / USB	8 ports serveur RJ45	<b>066408</b>
Switch KVM CAT. 5 avec 16 modules VGA / USB	16 ports serveur RJ45	<b>066416</b>
Module d'extension IP Ctrl à distance	-	<b>066401</b>



8 à 16 modules fournis !

Vue avant



Vue arrière



### Switch clavier / souris pour 4 ordinateurs

#### Partagez vos périphériques !

Contrairement à tous les switchs KVM, ce commutateur permet de conserver tous les écrans de vos ordinateurs et n'effectue la bascule qu'avec les périphériques d'acquisition clavier et souris. Un port RJ45 est destiné à raccorder 2 commutateurs en cascade pour augmenter jusqu'à 8 le nombre d'UC à contrôler avec le même ensemble de périphériques.

- › 4 ports entrées USB 2.0 et Audio
- › Ports Console :
  - 2 ports USB : clavier et souris
  - 1 port USB et Audio pour le partage
  - 1 port RJ45 : cascade sur 2 niveaux (jusqu'à 8 UC)
- › Commutation : Hotkey, bouton ou sélection par la souris sur la mosaïque
- › Livré avec 4 cordons USB et 4 cordons audio

**ATEN**

	RÉF. ATEN	RÉF.
Switch clavier / souris pour 4 ordinateurs	CS724KM	<b>260724</b>

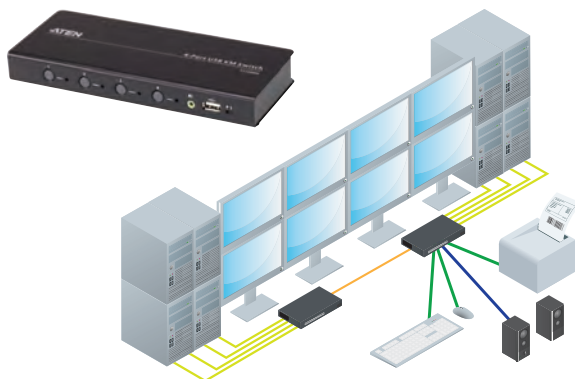

# Switchs KVM rackables 8 et 16 ports ATEN



## Switch KVM 8 ports DisplayPort / USB

### Niveau de sécurité "militaire" !

Disponibles en simple ou double affichage, ces switchs KVM sécurisés assurent la commutation tout en renforçant l'isolation entre les sources et les périphériques pour répondre aux exigences des installations de défense ou de sécurité. Utilisez des cordons individuels séparés classiques ou les kits Aten 2L-7D0xUDPX4 optionnels (Réf. 580716 et Réf. 580717).

- › Chaque port est sécurisé PPS PP v3.0
- › Commutation sécurisée uniquement par boutons poussoirs
- › Accès serveurs par login / password
- › Journal historique KVM intégré

	RÉF. ATEN	RÉF.
Switch KVM militaire DisplayPort / USB - 8 ports	CS1188DP	<b>261188</b>
KVM militaire double écran DisplayPort / USB- 8 ports	CS1148DP	<b>261148</b>

#### Vue avant



#### Vue arrière



Réf. 261188

## Switch KVM rackable 8 ou 16 ports combo VGA / PS2-USB et menu OSD

Ces switchs KVM sont équipés d'une électronique fiable et flexible apportant toute la souplesse indispensable et permettant de contrôler un large parc d'ordinateurs à partir d'une seule console. Ports console : câble pieuvre VGA / USB + PS2

- › Ports serveur : format SPHD (combo VGA+USB+PS2)
- › Résolution max : 2048 x 1536
- › Auto-détection et émulation clavier / souris en USB et PS2
- › Compatible Windows 2000 / XP / Vista / 7 / 8, Linux, Mac, Sun
- › Cascadable sur 2 niveaux : CS1308 = 64 serveurs / CS1316 = 256 serveurs

	PORTS	RÉF. ATEN	RÉF.
KVM combo VGA / PS2-USB	8	CS1308	<b>051308</b>
KVM combo VGA / PS2-USB	16	CS1316	<b>051316</b>

#### Vue avant



#### Vue arrière



Réf. 051308

## Switch KVM chaînable VGA / PS2-USB

### Accès local ou IP distant à tous vos serveurs !

Cascadable, sans perdre de port serveur, grâce à un cordon propriétaire DB25 optionnel qui permet de construire une chaîne de 31 switchs KVM contrôlant 8 à 16 ordinateurs chacun. Utilisez cordon PS2 : Série 2L-520xP

- › Utilisez cordon USB : Série 2L-520xU
- › Cordon de Chaînage : Série 2L-170x

	IP DISTANT	PORTS	RÉF. ATEN	RÉF.
KVM Chaînable VGA/PS2-USB	-	8	CS1708A	<b>261708</b>
KVM Chaînable VGA/PS2-USB	-	16	CS1716A	<b>261716</b>
KVM IP Chaînable VGA/PS2-USB	Oui	8	CS1708i	<b>253608</b>
KVM IP Chaînable VGA/PS2-USB	Oui	16	CS1716i	<b>253616</b>

#### Vue avant

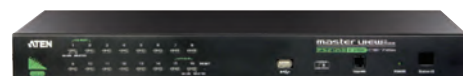

#### Vue arrière



Réf. 261716

## Switch KVM rackable 8 ports DVI / USB + audio

Commandez 8 serveurs multiplateformes Windows / Mac / Linux à partir d'un seul clavier / écran / souris et partagez 2 périphériques connectés sur le hub USB 2.0 intégré. Ports console : DVI-I + VGA + USB + audio

- › Ports serveur : DVI-I / USB / audio
- › Résolution DVI : Single Link : 1920 x 1200 (Réf. 261768)  
Dual Link : 2560 x 1600 (Réf. 261788)
- › Cascadable : 3 niveaux – 512 serveurs
- › Commutation : bouton / Hotkey / menu OSD
- › Livré avec 2 câbles KVM DVI / USB / audio 1,8 m

	PORTS	RÉF. ATEN	RÉF.
KVM DVI Single Link / USB audio	8	CS1768	<b>261768</b>
KVM DVI Dual Link / USB audio	8	CS1788	<b>261788</b>

#### Vue avant



#### Vue arrière



Réf. 261768

## Switch KVM rackable 8 ou 16 ports HDMI® / USB / Audio

Les switchs KVM HDMI® / USB multifonctions contrôlent 8 ou 16 ordinateurs avec sortie vidéo HDMI® depuis une seule console composée d'un clavier USB, d'une souris USB et d'un moniteur supportant la résolution 1080p. La partie audio peut être directement intégrée dans le signal HDMI® ou séparée sur une paire d'enceintes acoustiques traditionnelles. Ports console : HDMI® / USB / audio (HP)

- › Ports serveur : HDMI® / USB Type-B fem / audio jack stéréo vert
- › Résolution max : jusqu'à 1920 x 1200 à 60 Hz - 1080p
- › Câbles : 2 x 1,8 m fournis, autres en option Réf. 580710
- › Commutation : Hotkey / bouton / menu OSD
- › Fonctionnalités : cascadable sur 8 niveaux + 2 ports USB 2.0 : partage périphériques 2 ports RJ45 IP Gigabit

	PORTS	RÉF. ATEN	RÉF.
Switch KVM HDMI® / USB / Audio	8	CS1798	<b>261798</b>
Switch KVM HDMI® / USB / Audio	16	CS17916	<b>261799</b>

#### Vue avant



#### Vue arrière



Réf. 261799

# Switchs KVM Cat. 5 mono-utilisateur ATEN



## SWITCHS KVM CAT. 5

### Switch KVM Professionnel CAT. 5 CAT. 5 VGA / USB-PS2

- › Multiplateforme : Windows / MAC / Linux / Unix
- › Ports console combo : VGA / USB-PS2
- › Distance KVM / serveur : 1280 x 1024 à 40 m – 1600 x 1200 à 30 m
- › Cascade : Daisy Chain DB-25 jusqu'à 15 KVM supplémentaires

VUE AVANT

Réf. 260170



VUE ARRIÈRE



PORTS	RÉF. ATEN	RÉF.
8 ports RJ45	KH1508A	<b>260158</b>
16 ports RJ45	KH1516A	<b>260166</b>
32 ports RJ45	KH1532A	<b>260170</b>

### Switch KVM Altusen 8 / 16 ports dual console CAT. 5e rackable 1U

**Contrôlez via deux écrans, 8 à 16 ordinateurs simultanément !**

- › Multiplateforme : Windows 2000 / XP / Vista, Mac, Linux, Unix, Sun...
- › Ports console combo : VGA / USB-PS2
- › Distance KVM / serveur : jusqu'à 1280x1024 @ 75 Hz à 40 m et 1600x1200 @ 60Hz à 30m
- › Cascade : de 512 (avec le 8 ports) à 4096 ordinateurs (avec le 16 ports)
- › Contrôle du KVM : via OSD

VUE AVANT

Réf. 260020



VUE ARRIÈRE



Console 1 Console 2

PORTS	RÉF. ATEN	RÉF.
8 ports RJ45	KH2508A	<b>260019</b>
16 ports RJ45	KH2516A	<b>260020</b>

### Switch KVM IP CAT. 5e

**Vos serveurs accessibles par internet !**

Ces KVM IP utilisent des cordons RJ45 et les modules VGA / PS2 ou VGA / USB pour raccorder les ports des ordinateurs. Sa console locale est accessible via IP avec un navigateur internet supportant JAVA. Son port "Daisy Chain" permet d'ajouter d'autres switchs KVM d'ATEN avec cette technologie.

- › Port console : combo VGA / PS2+USB
- › Ports serveur : RJ45 pour modules série KA75xx et KA79xx
- › Port cascade : DB-25 montage en daisy-chain sans perte de port serveur
- › Port L.U.C. : utiliser un PC portable en console d'administration
- › Résolution max. : 1600 x 1200
- › Accès sécurisé par compte utilisateur/admin : 64 comptes
- › Mode partage d'accès : plusieurs utilisateurs accèdent au même serveur
- › Interface utilisateur graphique
- › Authentification : Radius, LADP et Active Directory
- › Multiplateforme : Windows / Mac / Linux / Unix / Sun

PORTS	RÉF. ATEN	RÉF.
8 ports RJ45	KH1508i	<b>261508</b>
16 ports RJ45	KH1516i	<b>261516</b>

VUE AVANT

Réf. 261508

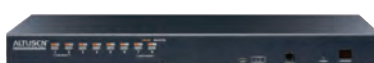

VUE ARRIÈRE

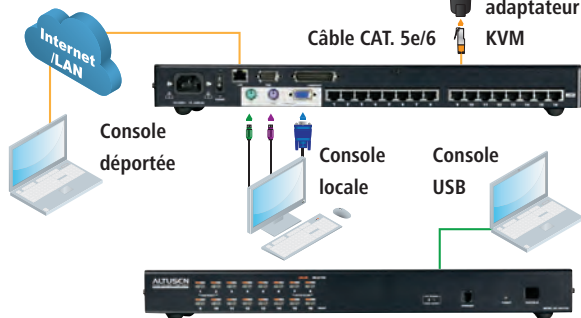

## MODULES POUR SWITCH KVM CAT. 5

Choisissez dans le tableau ci-dessous, le module ATEN adapté pour chacun des ordinateurs que vous allez connecter avec l'un des switchs KVM CAT. 5 Aten Altusen.

- › Switch KVM 8 ports : KH1508A, KH1508i, KH2508A, KL1508A, KL1508Ai
- › Switch KVM 16 ports : KH1516A, KH1516i, KH2516A, KL1516A, KL1516Ai

### Module VGA / PS2 Cordon RJ45 intégré !

- › Distance max : 4,5 m
- › Résolution max : 1600 x 1200



RÉF. ATEN	RÉF.
KA7920	<b>267920</b>

### Module VGA / USB Cordon RJ45 intégré !

- › Distance max : 4,5 m
- › Résolution max : 1600 x 1200



RÉF. ATEN	RÉF.
KA7970	<b>267970</b>

### Module VGA / PS2 Pro KVM-serveur de 0 à 50 m sur câble CAT. 5 !

- › Distance max : 50 m
- › Résolution max : 1600 x 1200



RÉF. ATEN	RÉF.
KA7520	<b>267520</b>

### Module VGA / USB Pro KVM-serveur de 0 à 50 m sur câble CAT. 5 !

- › Distance max : 50 m
- › Résolution max : 1600 x 1200



RÉF. ATEN	RÉF.
KA7570	<b>267570</b>



# Switchs KVM IP Cat. 5 multi-utilisateurs ATEN



## Switch KVM professionnel CAT. 5

Commutateur professionnel pour contrôler jusqu'à 256 serveurs à partir d'une console locale ou de 2 adresses IP. Équipé d'une alimentation redondante, il garantit un accès permanent et sécurisé aux organes vitaux de votre entreprise.

- › Port console :
  - locale VGA / USB + PS2 – Distance : RJ45
  - Gigabit -> navigateur Web
- › Résolution max : 1920 x 1200
- › Ports : 8 / 16 ports RJ45 CAT. 5 pour raccordement serveurs via modules
- › Commutation : interface graphique locale et distante sécurisée
- › Fonctionnalités :
  - Virtual Media pour transfert fichiers \*\*
  - Port USB pour portable L.U.C. (Local USB Console)
  - Port pour multiprise PDU contrôlée ATEN
  - 2 ports RJ45 IP Gigabit



### + 4 Connectiques possibles !

#### \*\* Fonction Virtual Media :

Les modules incluant la fonction Virtual Média permettent d'utiliser à distance des supports de stockage USB (disques durs, lecteurs de DVD/CD) offrant ainsi aux administrateurs le pouvoir de transférer des fichiers dans les 2 sens, d'installer des applications et des mises à jour systèmes à partir de la console locale ou déportée.

VUE AVANT

Réf. 262032



VUE ARRIÈRE



	RÉF. ATEN	RÉF.
Switch KVM Double IP – 8 ports RJ45	KN1108vA	<b>262008</b>
Switch KVM Double IP – 16 ports RJ45	KN1116vA	<b>262016</b>
Switch KVM Double IP – 32 ports RJ45	KN1132v	<b>262032</b>
ACCESSOIRES		
Module VGA / PS2	KA7120	<b>267120</b>
Module VGA / USB	KA7170	<b>267170</b>
Module VGA / USB / Virtual Media	KA7175	<b>267175</b>
Module VGA / USB / Virtual Media + Audio	KA7176	<b>267176</b>
Module VGA / USB / Virtual Media + Prise SmartCard	KA7177	<b>267177</b>
Module DVI-D / USB / Virtual Media	KA7166	<b>267166</b>
Module HDMI® / USB / Virtual Media	KA7168	<b>267168</b>
Module DisplayPort / USB / Virtual Media	KA7169	<b>267169</b>

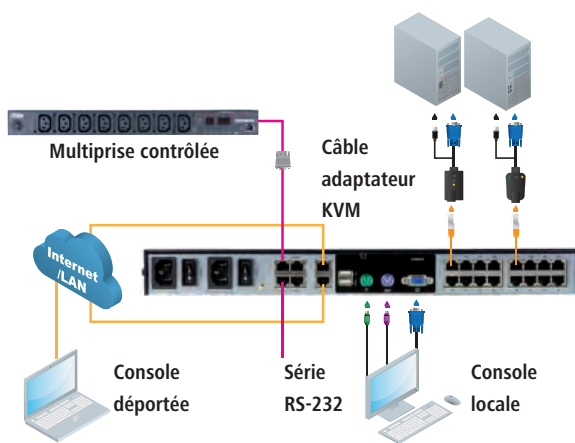
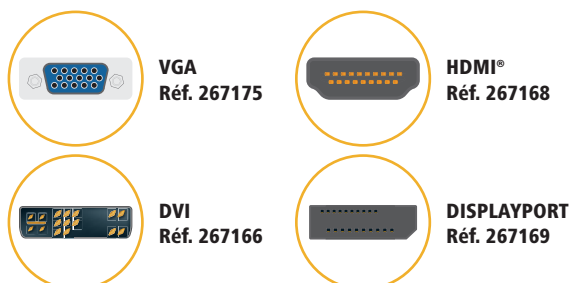

## Switch KVM IP matriciel multiples opérateurs

Remplacez vos PC par une console JAVA sécurisée simple ou double écran !

Compatibles avec tous les modules avec fonctions Virtual Media, les ports serveurs de ces switchs KVM peuvent accueillir vos serveurs en simple ou multiple affichage et permettent des accès locaux ou distants à partir du navigateur d'un PC / MAC ou par l'intermédiaire d'une console JAVA KA82xx remplaçant avantageusement un ordinateur sensible aux virus et malwares.



Réf. 268288



Réf. 268164

	RÉF. ATEN	RÉF.
Switch KVM IP 32 serveurs – 9 Utilisateurs dont 8 en IP	KN8132v	<b>268132</b>
Switch KVM IP 64 serveurs – 9 Utilisateurs dont 8 en IP	KN8164v	<b>268164</b>
Console JAVA écran VGA/USB pour KVM IP	KA8270	<b>268270</b>
Console JAVA écran HDMI® / USB pour KVM IP	KA8280	<b>268280</b>
Console JAVA double écran VGA + HDMI® / USB pour KVM IP	KA8278	<b>268278</b>
Console JAVA double écran HDMI® / USB pour KVM IP	KA8288	<b>268288</b>

Console Java simple écran  
Réf. 268270 ou Réf. 268280

Console Java double écran  
Réf. 268278 ou Réf. 268288

- HDMI®
- Audio
- USB
- VGA
- RJ45

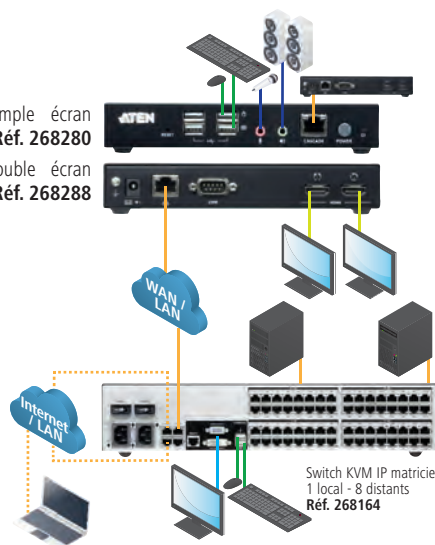

Switch KVM IP matriciel  
1 local - 8 distants  
Réf. 268164



# Consoles LCD rackables 19" 1 et 4 ports

PENSEZ-Y

Retrouvez la connectique étanche

Page : 50

## CONSOLE LCD - 1 PORT



**Dexlan**



**Dexlan**



**Dexlan**



**ATEN**

PLUS PRODUIT	<b>L'écran rackable pour serveur !</b>	<b>La console pour baie de 600 !</b>	<b>Du 1080p dans une baie de 600 !</b>	<b>Un grand écran dans 1U de haut !</b>
MODÈLE	DX1701-V2UP	DX19SP1P	DX1701-SBHDU	CL1000N
INTERFACE UC	VGA / PS2 / USB	VGA / PS2 / USB	HDMI* / USB	VGA / USB + PS2
TAILLE / RÉG. MAX	TFT 17" / 1600 x 1200 - max	TFT 18,5" 1368 x 768 - max 1080 i	TFT 17,3" *1920 x 1080 @60Hz	TFT 19" - 1280 x 1024
CÂBLES	1x VGA / USB / PS2 1,2 m fourni	1x VGA / USB / PS2 1,8 m fourni	1 x HDMI / USB 1.8m fourni	Fourni VGA / USB + PS2 1,8 m
PROFONDEUR	636 mm x 19" x 1U	463 mm x 19" x 1U	463 x 19" x 1U	585 mm x 19" x 1U
FONCTIONNALITÉS	Pour clavier QWERTY voir accessoires	Pour clavier QWERTY voir accessoires Port souris USB à l'avant	Compatible coffret 600 à 900 mm Kit montage dans 900-1000 = Réf. 752056	Kit de montage facile par 1 personne (Réf. 261012)
RÉF.	<b>751710</b>	RÉF. <b>752013</b>	RÉF. <b>752014</b>	RÉF. <b>261019</b>



**ATEN**



**ATEN**



**ATEN**



**ATEN**

PLUS PRODUIT	<b>Double rail et triple connectique !</b>	<b>Faible profondeur, compatible baie 600 !</b>	<b>Triple interface et 1080p et audio !</b>	<b>Dual Rail : clavier / écran indépendant !</b>
MODÈLE	CL3800NW	CL3100NX	CL6700MW	CL5800N
INTERFACE UC	HDMI* / DVI-D / VGA / USB Audio	HDMI*/USB/Audio	HDMI* + DVI-D + VGA / USB / Audio	VGA / USB - PS2
TAILLE / RÉG. MAX	TFT 18,5" wide 1920 x 1080i	LED 18,5" Wide 1368 x 768	TFT 17,3" WIDE - 1920 x 1080i	TFT 19" - 1280 x 1024 75 Hz
CÂBLES	1 x HDMI* / USB / Audio 1,8 m	1 x VGA / USB / Audio 1,8 m fourni	Fourni 1x DVI-D / USB / Audio - 1,8 m	Fourni VGA / USB + PS2 1,8 m
PROFONDEUR	514 mm x 19" x 1U	477 mm x 19" x 1U	590 mm x 19" x 1U	680 mm x 19" x 1U
FONCTIONNALITÉS	Montable en baie de 600 mm	Ports clones à l'arrière Port USB pour souris à l'avant	Triple port clone à l'arrière Port USB pour souris à l'avant	Port clone à l'arrière Port USB pour souris à l'avant
RÉF.	<b>263800</b>	RÉF. <b>263100</b>	RÉF. <b>266780</b>	RÉF. <b>261005</b>

## CONSOLE LCD AVEC SWITCH KVM - 4 PORTS



**Dexlan**



**Dexlan**



**Dexlan**



**ATEN**

PLUS PRODUIT	<b>Console 1er prix avec KVM !</b>	<b>Full HD 1080p et 16/9e !</b>	<b>Jusqu'à 30 m sur câble RJ45 !</b>	<b>La plus courte des doubles rails !</b>
MODÈLE	CL3800NW	CL3100NX	CL6700MW	CL5800N
INTERFACE UC	VGA / PS2 / USB	VGA / USB	RJ45 pour modules VGA / USB	HDMI* / USB / Audio
TAILLE / RÉG. MAX	TFT 17" 1280 x 1024	TFT 18,5" Wide 1920 x 1080i - max	TFT 17" 1280 x 1024	TFT 18,5" *1920 x 1080 @60Hz
CÂBLES	4 x VGA / USB 1,8 m fournis	4 x VGA / USB 1,8 m fournis	4 x VGA / USB fournis	HDMI / USB / Audio 1.8m 2 fournis sur 4 max
PROFONDEUR	636 mm x 19" x 1U	630 x 19" x 1U	636 mm x 19" x 1U	584 mm x 19" x 1U
FONCTIONNALITÉS	Pour clavier QWERTY voir accessoires Extensible IP par Réf. 066401	Pour clavier QWERTY voir accessoires Extensible IP par Réf. 066401	Pour clavier QWERTY voir accessoires Extensible IP par Réf. 066401	Dual, Triple et Quadra-Vision + modes PIP
RÉF.	<b>752704</b>	RÉF. <b>752804</b>	RÉF. <b>752754</b>	RÉF. <b>263884</b>

### Dexlan

#### Accessoire pour console DEXLAN

- › Claviers QWERTY pour DEXLAN, montage sans outil
- › Module IP compatible avec les consoles Réf. 751704, Réf. 751804, Réf. 751754, Réf. 751908, Réf. 751916



Réf. 751701



Réf. 066401

Clavier QWERTY allemand	RÉF. <b>751701</b>
Clavier QWERTY anglais	<b>751702</b>
Clavier QWERTY américain	<b>751703</b>
Module IP pour console DEXLAN	<b>066401</b>

### Adaptateur console KVM VGA/USB sur PC portable

#### Transformez votre notebook en console KVM!

Installez-le CV211 entre les ports VGA/USB de votre serveur ou switch KVM et connectez-le sur un USB de votre notebook pour en prendre le contrôle comme avec une console LCD rackable classique.

- › Transforme votre portable en console KVM
- › Plug and play côté serveur ou KVM
- › Câble côté serveur 0,40 m – côté notebook 1,80m
- › Résolution max : 1920 x 1200 @ 60Hz



Adaptateur console KVM VGA/USB sur PC portable

RÉF ATEN  
CV211

RÉF.  
**262011**

# Consoles LCD rackables 19" 8 et 16 ports

## CONSOLE LCD AVEC SWITCH KVM - 8 PORTS



**Dexlan**



**Dexlan**



**Dexlan**



**Dexlan**

PLUS PRODUIT	<b>Evolutif accès à distance en IP !</b>	<b>16/9e Full HD pour 8 serveurs !</b>	<b>La double rail à prix Éco !</b>	<b>Prix avec 8 modules VGA / USB inclus !</b>
MODÈLE	DX1708-VUP2	DX1808-VUP2	DXDR1908-5VUP	DXDR1908-5VU
INTERFACE UC	VGA / PS2 / USB	VGA / PS2 / USB	VGA / USB	8 ports RJ45 CAT. 5
TAILLE / RÉG. MAX	TFT 17" / 1600 x 1200i - max	TFT 18,5" 1920 x 1080i - max	TFT 19" 1920 x 1080i - max	TFT 19" 1920 x 1080i - max
CÂBLES	8x VGA / USB / PS2 1,2 m fourni	8 x VGA / USB / PS2 1,8 m fourni	Fourni 8 VGA / USB / PS2 1,8 m	Fourni 8 modules VGA / USB 60 m max
PROFONDEUR	636 mm x 19" x 1U	630 mm x 19" x 1U		
FONCTIONNALITÉS	Pour clavier QWERTY voir accessoires Extensible IP avec <b>Ref. 066401</b>	Pour clavier QWERTY voir accessoires Extensible IP avec <b>Ref. 066401</b>	Pour clavier QWERTY voir accessoires Extensible IP avec <b>Ref. 066401</b>	Pour clavier QWERTY voir accessoires Extensible IP avec <b>Ref. 066401</b>
	RÉF. <b>752708</b>	RÉF. <b>752808</b>	RÉF. <b>751908</b>	RÉF. <b>751958</b>



**ATEN**



**ATEN**



**ATEN**



**Dexlan**

PLUS PRODUIT	<b>Le KVM rackable tout en 1 !</b>	<b>Avec port pour prolongateur !</b>	<b>Dual Rail : clavier / écran indépendant !</b>	<b>KVM 8 serveurs HDMI® tous cordons fournis !</b>
MODÈLE	CL1008M	CL5708M	CL5808N	DX1088-VUP2
INTERFACE UC	SPHD - VGA / USB - PS2	SPHD - VGA / USB - PS2	SPHD - VGA / USB - PS2	HDMI®/USB/Audio
TAILLE / RÉG. MAX	TFT 17" - 1280 x 1024	TFT 17" - 1280 x 1024	TFT 19" - 1280 x 1024	LED 18,5" Wide 1368 x 768 - max 1080i
CÂBLES	Fourni 2 x VGA / PS2 1,8 m	Fourni 1 x VGA / PS2 + 1 x VGA / USB 1,8 m	Fourni 1 x VGA / USB + PS2 1,8 m	8 x HDMI®/USB 1,8 m fourni
PROFONDEUR	639 mm x 19" x 1U	643 mm x 19" x 1U	680 mm x 19" x 1U	630 mm x 19" x 1U
FONCTIONNALITÉS	Port DB-25 Daisy-Chain Port USB pour souris à l'avant	Port DB-25 Daisy-Chain prises déport console à l'arrière Port USB pour souris à l'avant	Port DB-25 Daisy-Chain prises déport console à l'arrière Port USB pour souris à l'avant	Pour clavier QWERTY voir accessoires
	RÉF. <b>261008</b>	RÉF. <b>261108</b>	RÉF. <b>260908</b>	RÉF. <b>751988</b>



**ATEN**



**ATEN**



**ATEN**



**ATEN**

PLUS PRODUIT	<b>Mode Broadcast : tous les serveurs en même temps !</b>	<b>Affichage qualité supérieure !</b>	<b>Console DVI Full HD !</b>	<b>Compatible HDMI® et DisplayPort !</b>
MODÈLE	CL1308N	CL3108NX	CL6708MW	KL1108VN
INTERFACE UC	SPHD - VGA / USB - PS2	SPHD (VGA® / USB / PS2)	DVI-I / USB / Audio	8 ports RJ45 Cat.5
TAILLE / RÉG. MAX	TFT 17" 1280 x 1024	TFT 18,5" 1366 x 768 @60Hz	17.3" 16/9e 1080p	LED 19" 1920 x 1200
CÂBLES	Fourni 2 x VGA - VGA / USB 1,8 m	Fourni 2 SPHD - VGA / USB 1,8m	Fourni 2 x DVI / USB	Module en option
PROFONDEUR	690 mm x 19" x 1U	584 mm x 19" x 1U	690 mm x 19" x 1U	701 mm x 19" x 1U
FONCTIONNALITÉS	Port USB à l'avant, clavier éclairé	Résolution max interpolée : 1920 x 1200	Ports clone à l'arrière Port USB à l'avant, clavier éclairé	2 ports IP + Extension Port USB à l'avant, clavier éclairé
	RÉF. <b>261308</b>	RÉF. <b>263108</b>	RÉF. <b>266708</b>	RÉF. <b>261109</b>

## CONSOLE LCD AVEC SWITCH KVM - 16 PORTS



**ATEN**



**ATEN**



**ATEN ALTUSCN™**  
Enterprise KVM Solutions by ATEN



**Dexlan**

PLUS PRODUIT	<b>Affichage qualité supérieure !</b>	<b>Avec éclairage du clavier-trackball !</b>	<b>Double Rail + contrôle à distance IP !</b>	<b>La console double rail PRO à prix éco !</b>
MODÈLE	CL3116NX	CL1316N	KL1516AIN	751916
INTERFACE UC	SPHD (VGA® / USB / PS2)	SPHD - VGA / USB	16 ports RJ45 CAT. 5	SPHD - VGA / USB
TAILLE / RÉG. MAX	TFT 18,5" 1366 x 768 @60Hz	TFT 19" - 1280 x 1024	TFT 19" - 1280 x 1024 75 Hz	TFT 19" - 1920 x 1080i - max
CÂBLES	Fourni 2 SPHD - VGA / USB 1,8 m	Fourni 1 x VGA / PS2 + 1 x VGA / USB 1,8 m	Module en option (page 166-167)	Fourni 16 VGA / USB 1,8 m
PROFONDEUR	584 mm x 19" x 1U	690 mm x 19" x 1U	701 mm x 19" x 1U	675 mm x 19" x 1U
FONCTIONNALITÉS	Résolution max interpolée : 1920 x 1200	Cascadable jusqu'à 256 serveurs avec des CS1316 ( <b>Ref. 051316</b> )	Port IP + prolongateur à l'arrière Port USB pour souris à l'avant	Pour clavier QWERTY voir accessoires Extensible IP avec <b>Ref. 066401</b>
	RÉF. <b>263115</b>	RÉF. <b>261316</b>	RÉF. <b>261022</b>	RÉF. <b>751916</b>

# Prolongateurs KVM, VGA, USB et PS2 ATEN

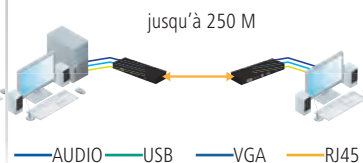
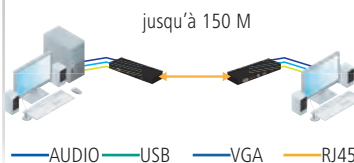
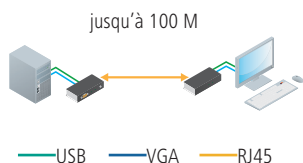

PLUS PRODUIT	Ce kit permet d'éloigner l'ensemble clavier / écran / souris avec un simple câble RJ45	Ajoutez une seconde console déportée à votre ordinateur ou à votre switch KVM	Ajoutez une seconde console déportée à votre ordinateur ou à votre switch KVM
MODÈLE	CE100	CE700A	CE800B
DISTANCE MAX.	100 m	150 m	250 m
CONSOLE	USB, VGA	USB, VGA	USB, VGA, audio
SERVEUR	USB, VGA	USB, VGA	USB, VGA, audio
RÉSOLUTION(S)	1280 x 1024 (100 m) 1920 x 1200 (30 m)	1280 x 1024 (150 m) 1920 x 1200 (30 m)	1024 x 768 (250 m) - 1280 x 1024 (150 m) 1920 x 1200 (30 m)
CONTRÔLE DU GAIN	-	Automatique	Automatique et manuel
PORTS RS232	-	-	-
CÂBLE	-	SPHD : inclus (série K) - Cordon RJ45 non fourni	SPHD : inclus - Cordon RJ45 non fourni
	RÉF. <b>050029</b>	RÉF. <b>050030</b>	RÉF. <b>050035</b>

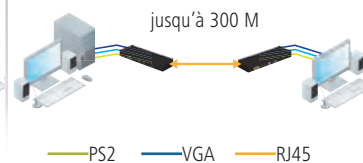
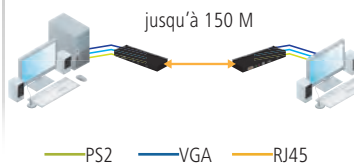
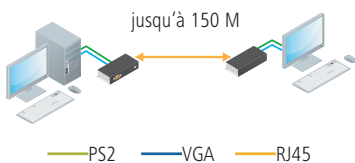

PLUS PRODUIT	Ce kit permet d'ajouter une seconde console clavier / écran / souris jusqu'à 150 mètres de votre ordinateur en utilisant un simple câble RJ45 !	Dédoublez la console de votre ordinateur jusqu'à 150 m avec un simple cordon RJ45 ! Écran tactile déporté !	Dédoublez la console de votre ordinateur jusqu'à 300 m avec un simple cordon RJ45 ! Écran tactile déporté !
MODÈLE	CE250A	CE350	CE370
DISTANCE MAX.	150 m	150 m	300 m
CONSOLE	PS2, VGA, audio	PS2, VGA, audio	PS2, VGA, audio
SERVEUR	PS2, VGA, audio	PS2, VGA, audio	PS2, VGA, audio
RÉSOLUTION(S)	1280 x 1024 (150 m)	1600 x 1200 (150 m) 1920 x 1200 (30 m)	1280 x 1024 (300 m) 1920 x 1200 (150 m)
CONTRÔLE DU GAIN	Automatique	Automatique et manuel	Automatique et manuel
PORTS RS232	-	Oui	Oui
CÂBLE	SPHD : inclus (série A-C) - Cordon RJ45 non fourni	SPHD : inclus (série A-C) - Cordon RJ45 non fourni	SPHD : inclus (série I-C) - Cordon RJ45 non fourni
	RÉF. <b>050021</b>	RÉF. <b>050026</b>	RÉF. <b>050027</b>

# Dexlan

## Rallonge amplifiée VGA / USB 10 m

Ce cordon actif permet de déporter facilement à 10 mètres vos périphériques clavier / écran / souris.

- › Résolution max : 2048 x 1536
- › Ports écran : VGA HD15 mâle / fem.
- › Ports clavier / souris : USB Type-A mâle / fem.

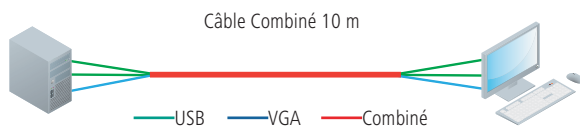

Rallonge amplifiée VGA / USB – 10 m

RÉF.  
**050005**

## Déport KVM VGA / USB 100 m

Ce kit permet d'éloigner clavier / écran / souris jusqu'à 100 m avec un cordon patch.

- › Résolution max : 1920 x 1200
- › Compatible tout OS
- › Emetteur : VGA USB autoalimenté
- › Récepteur Combo VGA / USB / PS2
- › Compatible avec enregistreur vidéosurveillance DVR

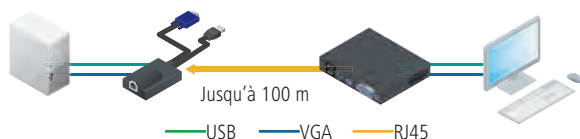

Déport KVM VGA / USB sur RJ45 - 100 m

RÉF.  
**050009**

## Prolongateur VGA / USB 150 m

**Idéal pour le comptoir de vos boutiques !**

- › Distance : Max. 150 m
- › console : VGA, USB
- › Serveur : VGA, USB
- › résolution : 1280 x 1024 (150 m)
- › Contrôle du gain : Automatique
- › Câble : Cordons fournis (1,2 m)

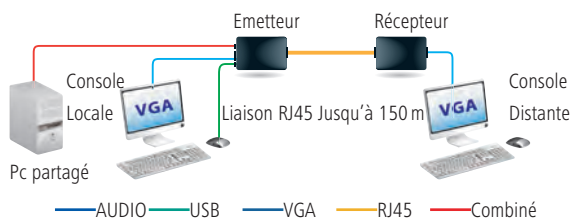

Switch KVM 2 ports VGA / USB + prolongateur 150 m

RÉF.  
**050016**

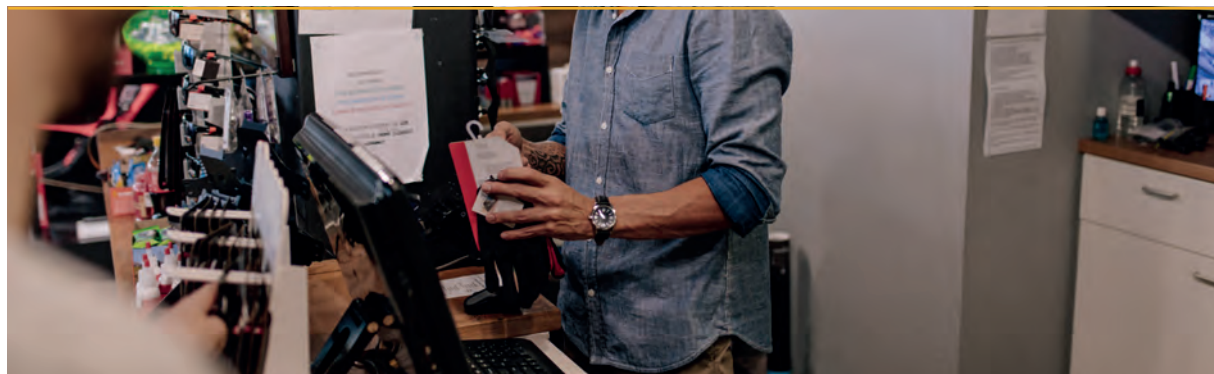



# Prolongateurs KVM sur CAT. 5 ATEN



## Prolongateur KVM jusqu'à 300 m VGA / USB / audio / RS-232

### Spécial console point de ventes !

Ce kit permet de déporter une console VGA / USB et audio sur IP sans limitation de distance. Composé de 2 boîtiers, émetteur et récepteur, il peut fonctionner en mode point à point et mode point à multipoints (switch L2 avec IGMP obligatoire).

- > Bascule automatique ou manuelle
- > Ports : écran VGA / clavier - souris 2 x USB / audio 2 x jack 3.5 mm / RS-232 DB-9
- > Résolution CE750 : 1600 x 1200 (150 m) et 1280 x 1024 (200 m)
- > Résolution CE770 : 1920 x 1200 (150 m) et 1280 x 1024 (300 m)
- > Multiplateforme : Windows 2000 / XP / Vista / 7, Linux, FreeBSD

	DISTANCE MAX.	RÉF. ATEN	RÉF.
Déport et Prolongateur KVM VGA / USB / audio / RS-232	200 m	CE750A	<b>050022</b>
Déport et Prolongateur KVM VGA / USB / audio / RS-232	300 m	CE770	<b>050033</b>

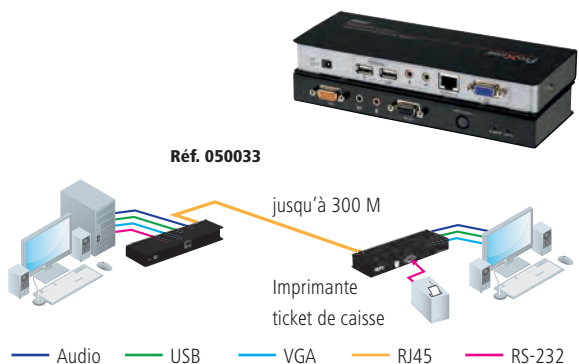

## Prolongateur KVM jusqu'à 300 m double écran VGA / USB + audio

### Livré avec cordon pour UC !

Prolongateur de console KVM pour ordinateur équipé d'un affichage à double écran VGA.

Le double affichage nécessite l'utilisation de 2 cordons RJ45 CAT. 5 ou 6.

- > Résolution CE774 : 1920 x 1200 (30 m) - 1600 x 1200 (150 m)
- > Résolution CE775 : 1920 x 1200 (150 m) - 1280 x 1024 (300 m)
- > Commutation automatique et par bouton
- > Spécial déport console switch KVM Dualview VGA/USB

	DISTANCE MAX.	RÉF. ATEN	RÉF.
Prolongateur KVM double écran VGA/USB	150 m	CE774	<b>050036</b>
Prolongateur KVM double écran VGA/USB	300 m	CE775	<b>050037</b>

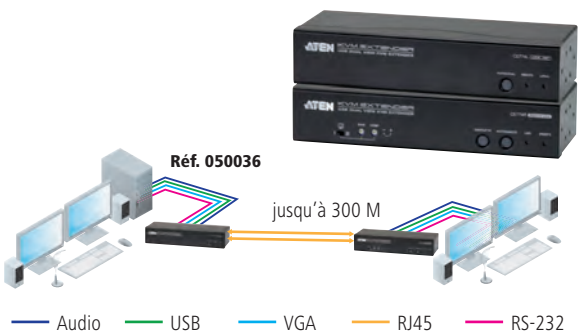

## Déport jusqu'à 60 m DVI / USB / audio sur RJ45

Composé d'un émetteur et d'un récepteur, ce kit permet de déporter une console écran DVI, clavier et souris USB et audio (HP + micro) sur 1 câble RJ45 CAT. 5 jusqu'à 60 m. Le prolongateur établit une liaison numérique DVI Single Link ou Dual Link supportant les résolutions graphiques élevées jusqu'à 1920 x 1200. En plus du signal console, il permet aussi de déporter un port RS-232 pour le pilotage de l'écran numérique à distance (fonction tactile) et offre la possibilité de raccorder une console locale sur l'émetteur (fonction 2 utilisateurs).

- > Connectiques : DVI-D, USB 2.0 et audio jack 3.5 mm
- > Liaison entre boîtiers : 1 ou 2 cordon(s) RJ45 CAT. 5e
- > Réf. 060600 : 1024 x 768 @ 60 Hz sur 60 m - 1920 x 1200 @ 60 Hz sur 30 m
- > Réf. 060602 : idem + 2560 x 1600 @ 60 Hz 40 m (nécessite 2 cordons RJ45)
- > Cordons pour ordinateur fournis : 1,8 m

	RÉF. ATEN	RÉF.
Déport DVI / USB Single Link	CE600	<b>060600</b>
Déport DVI / USB Dual Link	CE602	<b>060602</b>

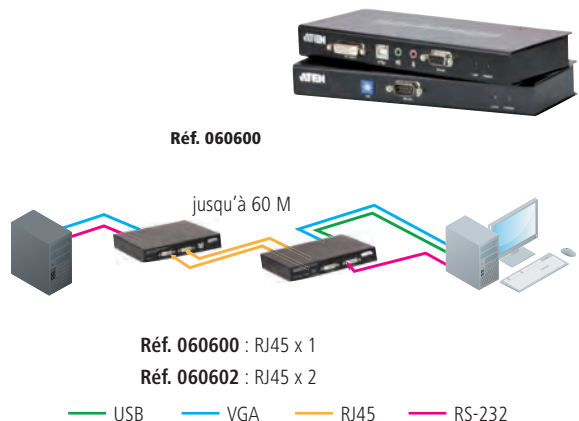

## Déport jusqu'à 60 m double écran DVI / USB sur RJ45

### Votre console Dual Screen numérique !

Le CE604 est parfait pour tous les sites où le poste de travail double écran DVI / USB doit être placé dans un endroit pratique et accessible tandis que l'équipement système sera placé dans un endroit sûr, à l'abri de la poussière et des environnements difficiles. Les 2 boîtiers du kit CE604 nécessitent 2 simples câbles RJ45 CAT. 5 jusqu'à une distance de 60 mètres.

- > Connectiques : 2 ports DVI-D, USB, audio, RS-232, DB-9
- > Résolutions : 1920 x 1200 60 Hz jusqu'à 30 m / 1024 x 768 60 Hz jusqu'à 60 m
- > Cordons : 1,8 m fournis
- > Compatible KVM double écran DVI : Réf. 261643 et Réf. 261645

	RÉF. ATEN	RÉF.
Déport double écran DVI/USB	CE604	<b>060604</b>

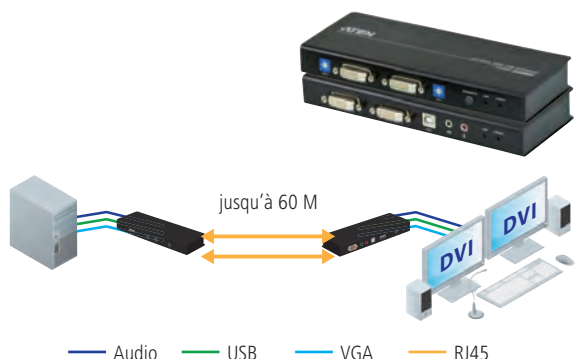





## Déport jusqu'à 100 m DisplayPort 4K / USB / audio / RS-232

### Technologie HDBaseT™ 2.0 !

Le système d'extension KVM pour les signaux vidéo 4K jusqu'à 100 mètres à l'aide d'un seul câble CAT. 6 qui étend les signaux Full HD 1080P jusqu'à 150 mètres.

- › Connecteurs : DisplayPort 1.1, USB 2.0, audio Jack 3.5, RS-232, DB-9
- › Standard : HDBaseT™ 2.0, EDID, HDCP 2.2, 3D, Deep Color
- › Rés./Portée : 4096 x 2160 en 60Hz(4:2:0) et en 30Hz (4:4:4) 90 m sur CAT. 5 / 100 m sur CAT. 6



— USB — VGA — RJ45

	RÉF. ATEN	RÉF.
Déport KVM DisplayPort sur HDBaseT™	CE920	<b>060920</b>

## Déport jusqu'à 100 m HDMI® 4K / USB / audio / RS-232

### Technologie HDBaseT™ 2.0 !

Le système d'extension KVM pour les signaux vidéo 4K jusqu'à 100 mètres à l'aide d'un seul câble CAT. 6 qui étend les signaux Full HD 1080P jusqu'à 150 mètres.

- › Connecteurs : HDMI®, USB 2.0, audio Jack 3.5, RS-232 DB-9
- › Standard : HDBaseT™ 2.0, EDID, HDCP 2.2, 3D, Deep Color
- › Rés./Portée : 4096 x 2160 en 60Hz (4:2:0) et en 30Hz (4:4:4) 90 m sur CAT. 5/100 m sur CAT. 6



— USB — VGA — RJ45

	RÉF. ATEN	RÉF.
Déport KVM HDMI® sur HDBaseT™	CE820	<b>060820</b>

## Déport jusqu'à 100 m DVI / USB

### Avec ou sans l'audio!

Installez le terminal de saisie à 100 mètres de l'ordinateur en utilisant une simple liaison à prises RJ45.

- › Résolution DVI-D : HDMI®, USB 2.0, audio Jack 3.5, RS-232 DB-9
- › Solution Hardware : Aucun driver à installer, compatible tous systèmes
- › Cordons fournis : Long. 1,8 m
- › Cordons fournis : Long. 1,8 m



Réf. 050031



**Compatible console DVI**  
Réf. 266780 - P.170



— USB — VGA — RJ45

	RÉF. ATEN	RÉF.
Déport de console DVI / USB à 100 m	CE610	<b>050031</b>
Déport KVM DVI + Audio sur HDBaseT™ 100 m	CE611	<b>060611</b>

## Déport jusqu'à 150 m DVI / USB en HDBaseT

### Simple et double écran avec 1 seul cordon CAT. 6 !

Ces kits d'extension KVM utilisent la technologie HDBaseT 2.0 qui offre une stabilité exceptionnelle et une fiabilité indispensable aux applications professionnelles d'affichage digital à hautes résolutions.

- › Hautes résolutions : 1920 x 1200 à 100m / 1920 x 1080 à 150 m (720p en double écran)
- › Signaux transportés : HDMI®, Audio, RS-232 et USB 2.0
- › Compatible EDID et HDCP



Réf. 060624



— Audio — USB — VGA — RJ45 — RS-232

	RÉF. ATEN	RÉF.
Déport DVI / USB simple écran en HDBaseT 150 m	CE620	<b>060620</b>
Déport DVI / USB double écran en HDBaseT 150 m	CE624	<b>060624</b>

## Prolongateur KVM HDMI® matriciel sur IP

### Point à point ou matriciel !

Ce kit permet de créer un accès distant au travers d'un réseau IP sans limitation de distance. L'émetteur et le récepteur peuvent être reliés directement avec un simple cordon réseau en mode point à point sur une distance de 100 m. Au delà de cette distance, il est indispensable d'intercaler un ou plusieurs switchs Ethernet Gigabit (la distance entre chaque élément actif ne dépassant pas les 100 m). Par ailleurs, il est possible d'utiliser des émetteurs ou des récepteurs supplémentaires qui peuvent être associés ensemble via l'interface d'utilisateur web « Stream Control » ou une application smartphone gratuite. Dans ce type de configuration « matricielle », il est possible de raccorder jusqu'à 16 émetteurs vers 254 récepteurs sur le même réseau IP.

- › Résolution max : HDMI® 1080p Full HD
- › Port « Loop » sur les émetteurs : conserve l'écran local
- › Adressage IP automatique ou via le serveur DHCP du réseau
  - 5 modes de fonctionnement :
    - Point à point direct (100 m maximum)
    - Point à point via switch Gigabit (au-delà des 100 m)
    - Point à multipoints via switch Gigabit (broadcast mode)
    - Multiples sources vers 1 seul récepteur via switch Gigabit (mode switch KVM)
    - Multiples sources vers multipoints (mode matriciel)

### MODE 1 : POINT À POINT



### MODE 5 : MULTI-SOURCE À MULTIPPOINTS

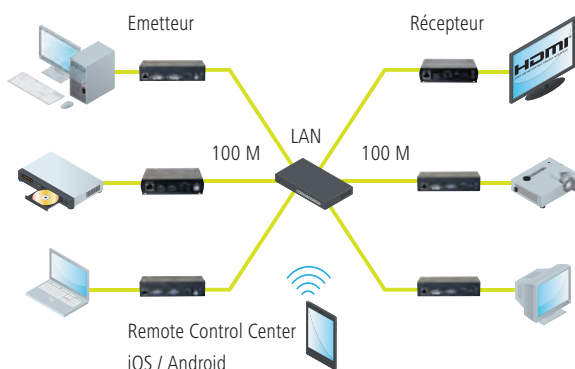

**Emetteur VGA**  
Réf. 051704

**Récepteur HDMI®**  
Réf. 051714

Vue avant

Vue avant



Vue arrière

Vue arrière



RÉF.

Kit prolongateur HDMI® / USB 2.0 sur IP Gigabit

**050014**

Emetteur HDMI® / USB 2.0 supplémentaire

**051704**

Récepteur HDMI® / USB 2.0 supplémentaire

**051714**

## Déport HDMI® / USB sur IP Gigabit

### Le HDMI® au travers du réseau local !

Déplacez facilement une console HDMI® / USB jusqu'à 100 m, et bien plus loin encore, en raccordant les boîtiers à un switch Ethernet Gigabit disposant de gestion IGMégapixel (niveau 2 recommandé).

- › Ports émetteurs : HDMI® et USB (cordon USB 1.2 m fourni)
- › Ports récepteurs : HDMI® et 2 USB (Clavier – Souris)
- › Résolution max : 1920 x 1080p @ 60Hz
- › Standard HDMI® : 1.3 – HDCP 1.2
- › Ports RJ45 : Gigabit (CAT. 6A recommandé)

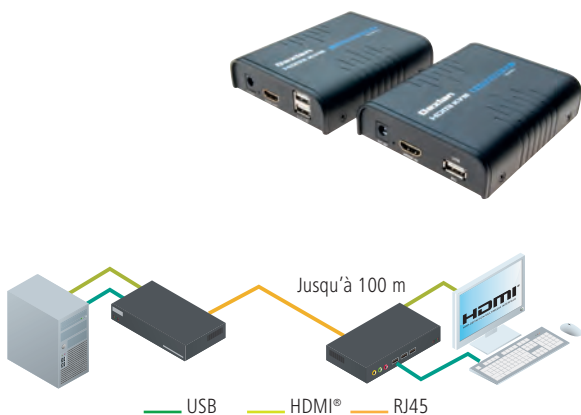

RÉF.

Déport HDMI® / USB sur IP Gigabit

**050012**

## IP BOX VGA/USB Contrôle d'accès KVM à distance sur IP

### Pour serveur ou switch KVM !

Ajoutez la fonctionnalité de contrôle à distance à un ordinateur ou à un groupe de serveurs raccordés sur un commutateur KVM. Utilisez un navigateur Windows supportant JAVA pour accéder en toute sécurité à l'ordinateur distant sans vous déplacer.

- › Accès multi niveau à l'ordinateur (BIOS / Système d'exploitation / Reboot)
- › Accès sécurisé User/Group/SuperAdmin et cryptage de liaison

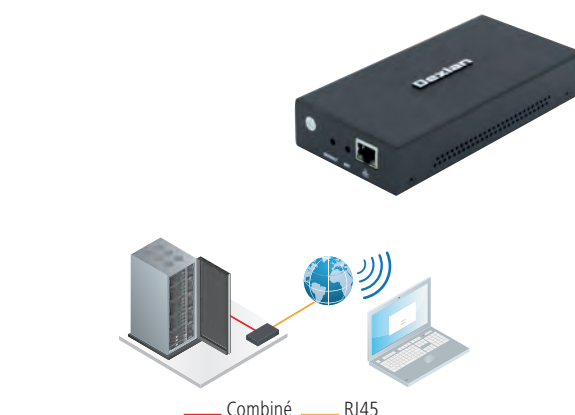

RÉF.

IP BOX VGA/USB Contrôle d'accès KVM à distance

**066450**

# Prolongateurs professionnels économiques DEXLAN

## Dexlan

### Déport KVM HDMI® – USB sur fibre optique de 10 m à 20 km

#### Transmission imperturbable !

La liaison optique entre l'émetteur et le récepteur garantit une qualité de transmission optimale à l'abri des perturbations environnementales.

- › Connecteurs : HDMI®, USB 2.0, fibre simplex SC UPC, jack 3.5
- › Fibre : OS1/OS2 monomode 9/125 simple (BiDi 1310/1550 nm)
- › Résolution : Max 1080p 60Hz



**Port fibre monomode OS1/OS2 SC simplex : 1310/1550 nm !**

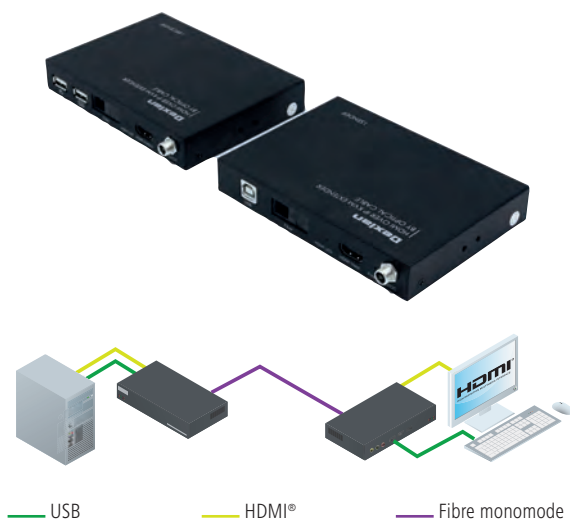

Déport DVM HDMI® - USB sur Fibre de 10 m à 20 km

RÉF.  
**201080**

### Mini prolongateur HDMI® / USB 2.0 sur CAT. 6

#### Modèle éco jusqu'à 50 m en Full HD !

Ajoutez une deuxième console HDMI® / USB éloignée de 50 mètres de votre ordinateur avec ce prolongateur compact. Idéal pour les installations de kiosque à distance.

- › Ports émetteur : 2 x HDMI® (UC + écran local) / 1 USB / 1 RJ45
- › Pts récepteur : 1 x HDMI® / 2 USB pour clavier et souris / 1 RJ45
- › Résolution : 1080p 60 Hz



Mini prolongateur HDMI® / USB sur CAT.6 50 m

RÉF.  
**050011**

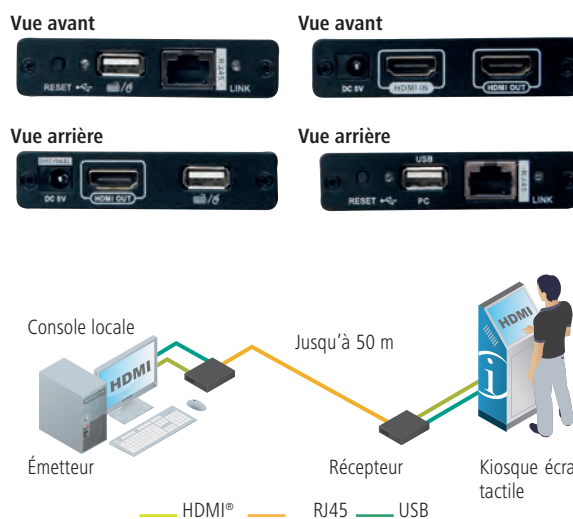

### Déport DVI / USB 2.0 / audio 50 m sur 2 x CAT. 5

#### Full HD et USB haute vitesse !

Kit de déport pour éloigner économiquement les périphériques d'un ordinateur jusqu'à 50 mètres sans sacrifier la qualité vidéo ni les performances du transfert USB 2.0. L'émetteur et le récepteur sont raccordés par 2 simples cordons RJ45 catégorie 5 ou supérieure et permettent de transférer l'image haute définition, des données bidirectionnelles ainsi que l'audio.

- › Ports sur émetteur : 1 x DVI-D / 1 x USB 2.0 Type-B / 2 x RJ45
- › Ports sur récepteur : 1 x DVI-D / 3 x USB 2.0 Type-A / 2 x RJ45 / audio
- › Bouton égaliseur pour ajuster l'image selon la distance
- › Résolution max : 1920 x 1200 (40 m), 1080p (40 m), 1080i (50 m)



Déport DVI / USB 2.0 / audio - 50 m sur 2 x CAT. 5

RÉF.  
**050004**

# Prolongateurs DVI sur IP et fibre ATEN



## Prolongateur DVI / USB / Audio / RS-232 sur IP

### Existe en simple et double affichage DVI !

Le kit de prolongateur numérique permet de dupliquer une console DVI / USB / audio au travers d'un réseau Ethernet local sans limitation de distance et en conservant une qualité d'affichage optimale. Les kits fonctionnent en mode point à point ou en mode point à multipoints. Le mode multipoints requiert un switch Gigabit niveau 2 avec fonction IGMP. Ports répliqués pour console locale sur l'émetteur

- > Résolution max 1920 x 1200 60 Hz
- > Solution complètement hardware, aucun pilote à installer
- > Modes :
  - point à point
  - point à multipoints



**Emetteur simple DVI  
Spécial serveur en rack**  
Réf. 266905

	RÉF. ATEN	RÉF.
Kit prolongateur DVI / USB / audio sur IP	KE6900	<b>266900</b>
Emetteur seul prolongateur DVI / USB / audio	KE6900T	<b>266901</b>
Emetteur compact prolongateur KVM DVI / USB	KE6900ST	<b>266905</b>
Récepteur seul prolongateur DVI / USB / audio	KE6900R	<b>266902</b>
Kit prolongateur double DVI / USB / audio	KE6940	<b>266940</b>
Emetteur KVM DVI sur IP + Internet	KE6900AIT	<b>266906</b>
Kit prolongateur DVI 2K / USB / Audio	KE6910	<b>266910</b>



Vue arrière



Double DVI  
Réf. 266940

Vue arrière



Dimple DVI  
Réf. 266900

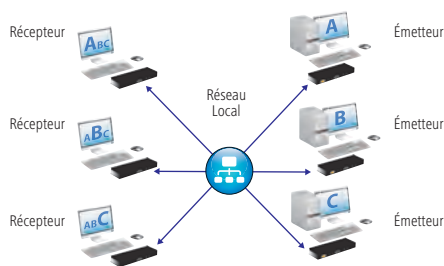

## Accès distant KVM IP DVI et transfert

### Avec Virtual Media !

Raccordez le boîtier du CN9600 aux ports usb et écran de votre ordinateur, et de suite, vous pouvez l'utiliser et le contrôler depuis n'importe quel autre poste de votre réseau et même depuis l'Internet après avoir ouvert les ports 9000 de votre routeur.

- > Haute résolution : 1920 x 1200 @ 60Hz
- > 2 ports IP Gigabit indépendants (2 adresses IP différentes)
- > Double alimentation redondante (0% de coupure d'accès !)
- > Compatible avec les consoles Java KA82xx pour remplacer un onéreux PC



	RÉF. ATEN	RÉF.
Accès distant KVM IP DVI et transfert	CN9600	<b>269600</b>

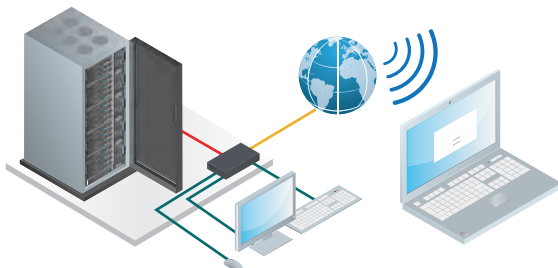

NOUVEAU

## KVM IP Gigabit DVI / USB 2.0

### L'extension réseau numérique haut débit !

Le KVM sur IP DVI CN8600 est une solution d'extension sur IP qui permet d'accéder à distance à un des contenus numériques vidéo et audio et à des supports virtuels.

Le CN8600 apporte une fonctionnalité de transmission sur IP par connexion intranet / internet à un simple ordinateur ou à un switch KVM DVI à une console d'administration, tels que le commutateur DVI / USB (Réf. 261768) ou la console LCD DVI (Réf. 266700).

- > Double port RJ45 Gigabit (redondant ou 2 adresses IP)
- > Résolution 1920 x 1200 60 Hz
- > Fonction Virtual Media : transfert de fichiers bi-directionnel
- > Support de l'audio et du RS-232
- > Livré avec câble de raccordement DVI / USB - 1,8 m



**Compatible console DVI**  
Réf. 266780  
P.170



Vue arrière



Ports console

Ports serveur

Ports LAN

<http://194.78.27.123>

Login / password :  
demo01

**Testez l'interface en LIVE  
du KVM IP DVI**

	RÉF. ATEN	RÉF.
KVM IP GIGABIT DVI / USB 2.0	CN8600	<b>268600</b>

# Prolongateurs KVM HDMI® sur IP et cordons KVM

## Système d'extension KVM Matriciel HDMI® et DisplayPort

### Sur IP RJ45 ou fibre Gigabit !

Destiné aux centres de contrôle exigeant une haute qualité d'affichage et la souplesse d'adaptation, tous les éléments de ces kit permettent d'étendre des liaisons Clavier – Ecran – Souris numérique au travers du réseau Ethernet Gigabit cuivre ou fibre optique

### Exemple d' applications

- › Extension simple : poste à poste
- › Extension double : prolongateur pour poste à 2 écrans
- › Extension multiple: 1 Poste à multi ou Multi vers 1 poste
- › Mur d'image : Jusqu'à 8 x 8 (64 écrans)
- › Mode mosaïque: Jusqu'à 6 x 6 serveurs affiché sur 1 seul écran



**Connectique récepteur !  
RJ45 ou SFT Gigabit !**

**ATEN ALTUSCN™**  
Enterprise KVM Solutions by ATEN

	CONNECTIQUE	RÉSOL.MAX	ECRAN LOCAL	LIAISON GIGABIT	ALIM POE	RÉF. ATEN	RÉF.
Récepteur	HDMI®/USB	1920 x 1200	non	RJ45	Non	KE8900SR	<b>268901</b>
Émetteur	HDMI®/USB	1920 x 1200	Non	RJ45	Non	KE8900ST	<b>268902</b>
Kit 4K	HDMI®4K / USB	3840 x 2160	Oui	RJ45 + SFP	Non	KE8950	<b>268950</b>
Récepteur 4K	HDMI®4K / USB	3840 x 2160	Oui	RJ45 + SFP	Non	KE8950R	<b>268951</b>
Émetteur 4K	HDMI®4K / USB	3840 x 2160	Oui	RJ45 + SFP	Non	KE8950T	<b>268955</b>
Kit 4K PoE	HDMI®4K / USB	3840 x 2160	Oui	RJ45 + SFP	Oui	KE8952	<b>268952</b>
Récepteur 4K PoE	HDMI®4K / USB	3840 x 2160	Oui	RJ45 + SFP	Oui	KE8952R	<b>268953</b>
Émetteur 4K PoE	HDMI®4K / USB	3840 x 2160	Oui	RJ45 + SFP	Oui	KE8952T	<b>268954</b>
Kit 4K	DisplayPort/USB	1920 x 1200	Non	RJ45	Non	KE9900ST	<b>269902</b>
Récepteur 4K	DisplayPort / USB	3840 x 2160	Oui	RJ45 + SFP	Non	KE9950	<b>269950</b>
Émetteur 4K	DisplayPort / USB	3840 x 2160	Oui	RJ45 + SFP	Non	KE9950R	<b>269951</b>
Kit 4K PoE	DisplayPort / USB	3840 x 2160	Oui	RJ45 + SFP	Oui	KE9952	<b>269955</b>
Récepteur 4K PoE	DisplayPort / USB	3840 x 2160	Oui	RJ45 + SFP	Oui	KE9952R	<b>269953</b>
Émetteur 4K PoE	DisplayPort / USB	3840 x 2160	Oui	RJ45 + SFP	Oui	KE9952T	<b>269954</b>

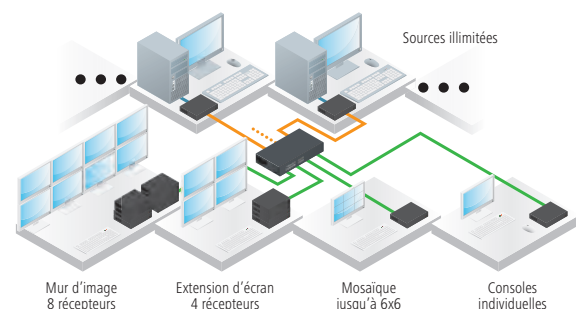

## Cordon combiné KVM VGA / USB 1,5 m

- › Compatible avec KVM Pocket Réf. 060102 et Réf. 060104
- › Prise VGA : Mâle Mâle
- › Prise USB : Type-A Mâle – Type-B Mâle



Cordon combiné KVM VGA/USB 1,5 m

RÉF.  
**060015**

## Cordon combiné KVM VGA / PS2

- › Prises clavier / souris : MiniDin 6 Mâle - Mâle



Réf. 051830

Réf. 051721

	PRISES VGA	LONGUEUR	RÉF.
Cordon combiné KVM VGA / PS2	Mâle - Mâle	3,0 m	<b>051830</b>
Cordon combiné KVM VGA / PS2	Mâle - Femelle	1,8 m	<b>051721</b>
Cordon combiné KVM VGA / PS2	Mâle - Femelle	3,0 m	<b>051731</b>
Cordon combiné KVM VGA / PS2	Mâle - Femelle	5,0 m	<b>051741</b>

## Système d'extension KVM DVI longue distance

### Sur fibre optique Monomode LC Simplex !

Utilisez la fibre optique pour véhiculer des signaux audio-vidéo haute définition sur de grandes distances et des résolutions pouvant aller au-delà du Full HD avec une qualité d'image parfaite. Les systèmes se composent de 2 boîtiers raccordés par un unique brin de fibre optique monomode, et se déclinent en 2 versions 600 m et 20 km maximum.

- › Ports : 1x DVI-D / 3x USB / 1x RS-232 DB-9 / audio HP + Micro
- › Ports répliqués pour conserver une console locale
- › Transmission en signal propriétaire



	RÉF. ATEN	RÉF.
Kit Extension KVM DVI / USB sur fibre 600 m	CE680	<b>050034</b>
Kit Extension KVM DVI / USB sur fibre 20 km	CE690	<b>050039</b>

Réf. 050034

Vue avant

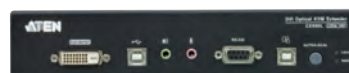

Vue arrière



Vue avant



Vue arrière



**Port Fibre Monomode  
LC Simplex : 1310 / 1550 nm !**



# Cordons KVM ATEN

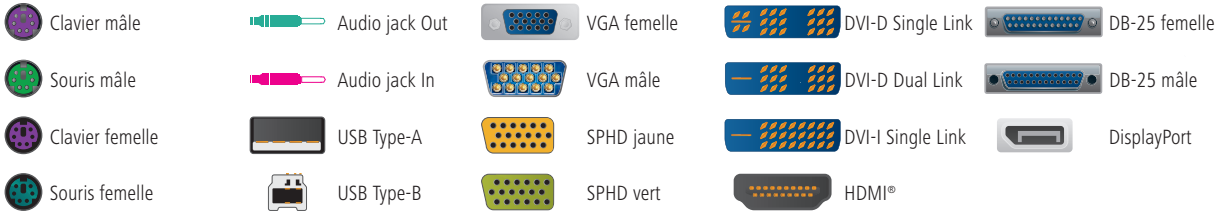

RÉF. ATEN	LONG.	PRISE CÔTÉ KVM	PRISE CÔTÉ UC	COMPATIBLE AVEC RÉFÉRENCES :	ANCIENS MODÈLES COMPATIBLES	RÉF.
2L-5202P	1,8 m			050021, 051308, 051316, 050024, 052481, 261708, 261716, 261108, 261116, 261000, 261005, 261008, 261016, 068000, 260009, 260116, 261105, 260011, 260012, 253608, 253616, 260908, 260916, 263000, 261019, 261308, 231616	CS72E, CS74E, ACS1208A, ACS1216A, CL5708, KL3116, KL9108CS72E, CS74E, ACS1208A, ACS1216A, CL5708, KL3116, KL9108	<b>580732</b>
2L-5203P	3,0 m					<b>580733</b>
2L-5206P	6,0 m					<b>580734</b>
2L-5210P	10,0 m					<b>580735</b>
2L-5302P	1,8 m			253621, 052360, 253641, 253640, 269252, 050025, 050026	CS1732A, CS1734A, CE300	<b>580761</b>
2L-5303P	3,0 m					<b>580762</b>
2L-5305P	5,0 m					<b>580763</b>
2L-5002P/C	1,8 m					<b>580759</b>
2L-5003P/C	3,0 m					<b>580760</b>
2L-5005P/C	5,0 m			052340, 052320, 052340, 051209, 250257, 052190	CS12, CS14, CS912, CS914, CS124A, CS138A, CS142, KH98	<b>580795</b>
2L-1010P/C	10,0 m					<b>580796</b>
2L-1020P/C	20,0 m					<b>580797</b>
2L-1005P	5,0 m					<b>051765</b>
2L-1010P	10,0 m					<b>051766</b>
2L-1020P	20,0 m					<b>051767</b>
				Rallonge d'extension console tout KVM VGA / PS2		
2L-2402A	1,8 m			052001, 052002, 052003, 052068, 018165, 050196, 050197, 050199, 050198, 050193, 990003, 018130, 051131, 052008, 052009	vc180, vs0102, vs0104, vs0108, vm0404	<b>580746</b>
2L-5202U	1,8 m			260013, 260014, 051308, 051316, 052481, 261708, 261716, 261108, 261116, 068000, 068100, 261005, 253608, 253616, 050030, 260908, 260916, 052321, 052341, 263000, 261308, 232616	KL3116	<b>580781</b>
2L-5203U	3,0 m					<b>580783</b>
2L-5205U	5,0 m					<b>580782</b>
2L-5202UP	1,8 m			050021, 050024, 261000, 261008, 261016, 260116, 260009, 260011, 260012, 050025, 050026, 261019	CS72E, CS74E, ACS1208A, ACS1206A, KL9108	<b>580742</b>
2L-5203UP	3,0 m					<b>580743</b>
2L-5206UP	6,0 m					<b>580744</b>
2L-5302U	1,8 m			253621, 052360, 253641, 253640, 050035, 050032, 050033, 050045, 050036, 050037	CS1732A, CS1734A	<b>580771</b>
2L-5303U	3,0 m					<b>580772</b>
2L-5305U	5,0 m					<b>580773</b>
2L-5303UP	1,8 m			052321, 052341, 260908, 260916	-	<b>580775</b>
	3,0 m					<b>580776</b>
2L-5502UP	1,8 m			052320, 052340, 051209, 250257, 052190	CS12, CS14, CS912, CS914, CS124A, CS138A, CS142, KH98	<b>580791</b>
2L-5503UP	3,0 m					<b>580792</b>
2L-5506UP	6,0 m					<b>580793</b>
2L-7D02U	1,8 m			253535, 261644, 261764, 261642, 261762, 261768, 060600, 060602, 266700, 261788, 253535, 253538, 260264, 268600, 050031, 261642, 261644, 060604	-	<b>580712</b>
2L-7D03U	3,0 m					<b>580713</b>
2L-7D05U	5,0 m					<b>580715</b>
2L-7D02UD	1,8 m			261642, 261644, 253535, 253535, 253538, 261182, 060602, 261788, 261642, 261644	CS1184	<b>580722</b>
2L-7D03UD	3,0 m					<b>580723</b>
2L-7D05UD	5,0 m					<b>580725</b>
2L-7D02UI	1,8 m			261642, 261644, 018165, 261762, 261764, 260264, 253535, 253538, 261642, 261644	VS261, VS461, VC060, VE602	<b>580702</b>
2L-7D03UI	3,0 m					<b>580703</b>
2L-7D02UH	1,8 m			253539, 253540, 260264	-	<b>580710</b>
2L-1701	1,8 m			Câble d'installation en chaîne pour: 261708, 261716, 261108, 261116, 261008, 261016, 260116, 261508, 261516, 260121, 261516, 253608, 253616, 260121, 260123, 261508, 261516, 261121, 261123		ACS1208A, ACS1216A, KL1116, KL3116,
2L-1705	5,0 m					<b>051452</b>
2L-1715	15,0 m					<b>051455</b>
2L-2701	1,8 m			Câble d'installation en chaîne pour : KH2508A, KH2516A		<b>051472</b>
2L-7D02UDPX4	1,8 m			CS1188DP CS1148DP		<b>580716</b>
2L-7D03UDPX4	3,0 m					<b>580717</b>
2L-7D02UDPX5	1,8 m			CS1188DP CS1148DP		<b>580726</b>
2L-7D03UDPX5	3,0 m					<b>580727</b>



RÉF. ATEN	DÉSIGNATION	RÉF.
<b>PROLONGATEUR KVM</b>		
CE100	Déport KVM VGA / USB 100 m	<b>050029</b>
CE250A	Extendeur CAT. VGA / PS2 150 m	<b>050021</b>
CE350	Extendeur 150 m CAT. 5 VGA / PS2 + audio + RS-232	<b>050026</b>
CE370	Extendeur 300 m CAT. 5 VGA / PS2 + audio + RS-232 + deskew	<b>050027</b>
CE600	Extendeur KVM DVI / USB / audio single link	<b>060600</b>
CE602	Extendeur KVM DVI / USB / audio dual link	<b>060602</b>
CE604	Prolongateur KVM double écran DVI / USB / audio / RS-232 60 m	<b>060604</b>
CE620	Déport de console DVI / USB HDBaseT 2.0 150 m	<b>060620</b>
CE624	Déport de console double DVI / USB HDBaseT 2.0 150 m	<b>060624</b>
CE610	Déport de console DVI-D / USB 2.0 Sur IP	<b>050031</b>
CE680	Extendeur DVI-D / USB sur 1 fibre monomode LC 600 m	<b>050034</b>
CE690	Extendeur DVI-D / USB sur 1 fibre monomode LC 20 km	<b>050039</b>
CE700A	Extendeur CAT. VGA / USB 150 m	<b>050030</b>
CE750A	Prolongateur VGA / USB + audio + RS-232 sur CAT. 5 200 m	<b>050022</b>
CE770	Extendeur CAT. USB / VGA + audio + RS-232 300 m	<b>050033</b>
CE774	Prolongateur KVM double écran VGA / USB / audio 150 m	<b>050036</b>
CE775	Prolongateur KVM double écran VGA / USB / audio 150 m	<b>050037</b>
CE800B	Extendeur CAT. VGA / USB + audio 250 m	<b>050035</b>
CE820	Déport HDMI® 4K / USB HDBaseT 2.0 100 m	<b>060820</b>
CE920	Déport DisplayPort 4K / USB HDBaseT 2.0 100 m	<b>060920</b>
<b>CONSOLE LCD ATEN</b>		
CL1000M	Console LCD 17" simple rail VGA / PS2 - USB	<b>261000</b>
CL1000N	Console LCD 19" VGA / PS2 + USB	<b>261019</b>
CL1008M	Console KVM LCD 17" 8 ports	<b>261008</b>
CL1016M	Console KVM LCD 17" 16 ports	<b>261016</b>
CL3000N	Console LCD led 19" 1 port VGA / PS2 - USB	<b>263000</b>
CL3100NX	Console LCD 18,5" VGA/USB faible profondeur	<b>263100</b>
CL3800NW	Console LCD 18,5" double rail HDMI®-DVI-VGA/USB	<b>263800</b>
CL5708M	Console KVM LCD 17" 8 ports + ports USB	<b>261108</b>
CL5716M	Console KVM LCD 17" 16 ports + ports USB	<b>261116</b>
CL5800N	Console LCD 19" VGA / USB / PS2	<b>261005</b>
CL5808N	Console KVM rackable 19" VGA-USB / PS2 + port USB	<b>260908</b>
CL5816N	Console KVM rackable 19" VGA-USB / PS2 + port USB	<b>260916</b>
CL6700MW	Console LCD HDMI® / DVI / VGA / USB Full HD 1080p	<b>266780</b>
CL5708IM	Console LCD 17" KVM IP 8 ports VGA / USB - PS2	<b>261110</b>
CL5708IN	Console LCD 19" KVM IP 8 ports VGA / USB - PS2	<b>261111</b>
CL5716IM	Console LCD 17" KVM IP 16 ports VGA / USB - PS2	<b>261117</b>
CL5716IN	Console LCD 19" KVM IP 16 ports VGA / USB - PS2	<b>261118</b>
CL6708MW	Console KVM LCD Full HD 8 ports DVI / USB / hp	<b>266708</b>
CV211	Adaptateur console KVM VGA / USB sur PC portable	<b>260211</b>
<b>SWITCH KVM ATEN PRO ALTUSEN</b>		
KA7120	Module VGA / PS2 HQ 50 m pour KVM Altusen CAT. 5	<b>267120</b>
KA7166	Module KVM CAT. 5 DVI + USB virtual media	<b>267166</b>
KA7168	Module KVM CAT. 5 HDMI® + USB virtual media	<b>267168</b>
KA7170	Module VGA / USB HQ 50 m pour KVM Altusen CAT. 5	<b>267170</b>
KA7175	Module KVM USB virtual media	<b>267175</b>
KA7176	Module KVM USB virtual media + audio	<b>267176</b>
KA7188	Module KVM CAT. 5 HDMI + USB + carte puce VirtualMedia	<b>267188</b>
KA7189	Module KVM CAT. 5 DP + USB + carte puce VirtualMedia	<b>267189</b>
KA7520	Module VGA / PS2 pro 50 m pour KVM CAT. 5	<b>267520</b>
KA7570	Module VGA / USB pro 50 m pour KVM CAT. 5	<b>267570</b>
KA7920	Module VGA / PS2 cordon RJ45 4.5 m intégré	<b>267920</b>
KA7970	Module VGA / USB cordon RJ45 4.5 m intégré	<b>267970</b>
KE6900	Extendeur KVM DVI-I / USB sur IP gigabit	<b>266900</b>
KE6940	Extendeur KVM double DVI-I / USB sur IP gigabit	<b>266940</b>
KE6900R	Récepteur extendeur KVM DVI-I / USB sur IP	<b>266900</b>
KE6900T	Émetteur extendeur KVM DVI-I / USB sur IP	<b>266900</b>
KE6900ST	Émetteur déport extendeur KVM DVI-I / USB sur IP	<b>266905</b>
KE8950	Extension KVM HDMI® 4K / USB sur IP gigabit	<b>268950</b>
KE8950R	Récepteur extension KVM HDMI® 4K / USB sur IP	<b>268951</b>
KE8952	Extension KVM HDMI® 4K / USB sur IP gigabit PoE	<b>268952</b>
KE8952R	Récepteur extension KVM HDMI® 4K / USB sur IP PoE	<b>268953</b>
KN1132V	KVM Dual-IP+Power CAT. 5 32 ports	<b>262032</b>
KH1508A	KVM Altusen CAT. 5 8 ports	<b>260158</b>
KH1508AI	KVM IP Altusen CAT. 5 8 ports	<b>261508</b>
KH1516A	KVM Altusen 16 ports CAT. 5	<b>260166</b>
KH1516AI	KVM IP Altusen CAT. 5 16 ports	<b>261516</b>
KH1532A	KVM 32 ports CAT. 5	<b>260170</b>
KH2508A	KVM Altusen 8 ports dual console CAT. 5E	<b>260019</b>
KH2516A	KVM Altusen 16 ports dual console CAT. 5E	<b>260020</b>
KL1508AIM	Console LCD 17" KVM IP 8 ports RJ45	<b>261121</b>
KL1508AIN	Console LCD 19" KVM IP 8 ports RJ45	<b>261024</b>
KL1508AM	Altusen console LCD 17" dual rail + KVM 8 ports	<b>260121</b>
KL1508AN	Altusen console LCD 19" dual rail KVM 8 ports	<b>260024</b>
KL1516AIM	Console LCD 17" KVM IP 16 ports RJ45	<b>261123</b>
KL1516AIN	Console LCD 19" KVM IP 16 ports RJ45	<b>261022</b>
KL1516AIM	Console LCD Altusen 17" dual rail KVM 16 port	<b>260123</b>
KL1108VN	Console KVM IP DVI / VGA / USB 8 ports CAT. 5	<b>261109</b>
KL1116VN	Console KVM IP DVI / VGA / USB 16 ports CAT. 5	<b>261115</b>
KL9116M	Console LCD 17" KVM IP 16 ports VGA / PS2 - USB	<b>260009</b>
KN1108V	KVM CAT. 5 pro 8 serveurs + V.M.* - admin. 1 local / 1 distant	<b>262008</b>
KN1116V	KVM CAT. 5 pro 16 serveurs + V.M.* - admin. 1 local / 1 distant	<b>262016</b>
KN1132V	KVM Dual-IP + Power CAT. 5 32 ports	<b>262032</b>
KN2124V	KVM CAT. 5 pro 24 serveurs + V.M.* - admin. 1 local / 2 distants	<b>262124</b>
KN2140V	KVM CAT. 5 pro 40 serveurs + V.M.* - admin. 1 local / 2 distants	<b>262140</b>
KN4124V	KVM CAT. 5 pro 32 serveurs - admin. 1 local / 4 distants	<b>264124</b>
KN4132V	KVM CAT. 5 pro 32 serveurs + V.M.* - admin. 1 local / 4 distants	<b>264133</b>
KN8132V	KVM CAT. 5 pro 32 serveurs + V.M.* - admin. 1 local / 8 distants	<b>268132</b>
KN8164V	KVM CAT. 5 pro 64 serveurs + V.M.* - admin. 1 local / 8 distants	<b>268164</b>
KN4140V	KVM CAT. 5 pro 40 serveurs + V.M.* - admin. 1 local / 4 distants	<b>264140</b>
KN4164V	KVM CAT. 5 pro 64 serveurs + V.M.* - admin. 1 local / 4 distants	<b>264164</b>
CC2000-XL	Clé USB contrôle de KVM IP 128 serveurs	<b>262000</b>

RÉF. ATEN	DÉSIGNATION	RÉF.
<b>ATEN OVER IP</b>		
CN8000	KVM IP VGA-USB / PS2	<b>068000</b>
CN8600	KVM IP DVI-D / USB / RS-232 dual IP + dual power	<b>268600</b>
CS1708I	KVM IP 8 ports PS2 / USB + port USB	<b>253608</b>
CS1716I	KVM IP 16 ports PS2 / USB + port USB	<b>253616</b>
<b>SWITCH KVM ATEN</b>		
CM1164A	KVM mosaïc DVI / USB / Audio 4 ports	<b>261165</b>
CM1284	KVM mosaïc HDMI® 4K / USB / Audio 4 ports	<b>261284</b>
CS1182	KVM sécurisé DVI / USB 2 ports (certif. Eal2+)	<b>261182</b>
CS1308	KVM VGA / USB + PS2 8 ports combo rackable	<b>051308</b>
CS1316	KVM VGA / USB + PS2 16 ports combo rackable	<b>051316</b>
CS1642A	KVM dual DVI-I hd / USB + audio 2 ports	<b>261643</b>
CS1644A	KVM dual DVI hd / USB + audio 4 ports	<b>261645</b>
CS1708A	KVM VGA-USB / PS2 cascadable 8 ports	<b>261708</b>
CS1716A	KVM VGA-USB / PS2 cascadable 16 ports	<b>261716</b>
CS1732B	KVM 2 ports VGA / USB / audio + 2 ports hub et osd	<b>253621</b>
CS1734B	KVM 4uc VGA / USB + audio	<b>052360</b>
CS1742	KVM 2 ports USB + VGA dual screen + audio	<b>260013</b>
CS1744	KVM 4 ports USB + VGA dual screen + audio	<b>260014</b>
CS1754	KVM 19" 4 ports VGA / PS2 et USB	<b>253641</b>
CS1758	KVM 8 ports VGA + PS2 / USB + audio	<b>253640</b>
CS1762A	KVM DVI + USB + audio 2 ports	<b>261762</b>
CS1764A	KVM DVI + USB + audio 4 ports	<b>261764</b>
CS1768	KVM DVI / USB 8 ports single link	<b>261768</b>
CS1782A	KVM DVI hires / USB 2 ports + audio 7.1	<b>253535</b>
CS1784A	KVM DVI hires / USB 4 ports	<b>253538</b>
CS1788	KVM DVI / USB 8 ports dual link hd	<b>261788</b>
CS17916	KVM rackable HDMI® / USB 16 ports	<b>261799</b>
CS1792	KVM HDMI® / USB 2 ports + audio 2.1	<b>253539</b>
CS1794	KVM HDMI® / USB 4 ports + audio 2.1	<b>253540</b>
CS1798	KVM rackable HDMI® / USB 8 ports	<b>261798</b>
CS1912	KVM DisplayPort 1.1 / USB 3.0 / Hp - 2 ports	<b>261912</b>
CS1914	KVM DisplayPort 1.1 / USB 3.0 / Hp - 4 ports	<b>261914</b>
CS1922	KVM DisplayPort / USB 3.0 / Audio - 2 ports	<b>261922</b>
CS1922M	KVM double écran DP + HDMI® / USB - 2 ports	<b>261923</b>
CS1924	KVM DisplayPort / USB 3.0 / Audio - 4 ports	<b>261924</b>
CS1924M	KVM double écran DP + HDMI® / USB - 4 ports	<b>261925</b>
CS1942DP	KVM DisplayPort Dual-View / USB 3.0 - 2 ports	<b>261943</b>
CS1944DP	KVM DisplayPort Dual-View / USB 3.0 - 4 ports	<b>261945</b>
CS22D	KVM DVI / USB avec télécommande	<b>253525</b>
CS22U	KVM VGA / USB multiplateforme	<b>253522</b>
CS22DP	KVM DisplayPort / USB avec télécommande	<b>253226</b>
CS231	KVM inversé 1 PC 2 utilisateurs VGA / USB	<b>052481</b>
CS261	KVM DVI inversé 1 PC 2 utilisateurs DVI / USB	<b>260261</b>
CS625	Mini switch KVM 2 ports VGA / PS2 câbles intégrés	<b>253562</b>
CS620US	KVM USB + audio 2 ports	<b>052200</b>
CS640S	KVM USB + audio 4 ports	<b>052201</b>
CS682	KVM in cable 2 port DVI / USB + audio	<b>052303</b>
CS692	KVM in cable 2 ports HDMI® / USB + audio	<b>052304</b>
CS72D	KVM DVI / USB - 2 ports	<b>052472</b>
CS72U	KVM 2 ports VGA / USB / audio + cables	<b>052372</b>
CS74U	KVM 4 ports VGA / USB / audio + cables	<b>052374</b>
CS724KM	SWITCH clavier / souris USB pour 4 ordinateurs	<b>260724</b>
CS782DP	Switch KVM 2 ports DisplayPort 4K / USB / audio	<b>052305</b>
CS82AC	KVM switch 2UC VGA / PS2	<b>052320</b>
CS82U	KVM 2UC VGA / USB + PS2	<b>052321</b>
CS84AC	KVM switch 4UC VGA / PS2	<b>052340</b>
CS84U	KVM 4UC VGA / USB + PS2	<b>052341</b>
CS9134Q9	KVM 4 ports PS2 rackable 1U	<b>250257</b>
CS9138	KVM 8 ports VGA / PS2 + OSD rackable	<b>051290</b>
<b>CONVERTISSEUR ATEN</b>		
UC7220	Switch KVM - docking Thunderbolt / USB 2 Mac / PC	<b>267220</b>
IC485AI	Convertisseur RS-485 / 422 W/DIP	<b>041130</b>
IC485S	Convertisseur RS-232 / RS-485	<b>583500</b>
SN0116	Serveur de console série sur IP - 16 ports	<b>269317</b>
SN9108	Serveur de console série sur IP - 8 ports RS-232	<b>269309</b>
SN9116	Serveur de console série sur IP - 16 ports RS-232	<b>269116</b>
SN0132	Serveur de console série sur IP - 32 ports RS-232	<b>269332</b>
SN0148	Serveur de console série sur IP - 48 ports RS-232	<b>269348</b>
SN3101	Serveur RS232 sur IP 1 port	<b>269300</b>
UC10KM	Adaptateur USB vers 2 PS2	<b>040810</b>
UC232B	Convertisseur USB 2.0 vers série RS-232 RJ45	<b>040365</b>
UC2322	Hub USB - 2 ports DB9 RS-232	<b>040232</b>
UC2324	Hub USB - 4 ports DB9 RS-232	<b>040234</b>
UC232A	Adaptateur USB > série DB9	<b>040360</b>
UC6E0	Extendeur USB 1.1 vers CAT. 5 60 m	<b>040318</b>
UE2120	Câble répéteur USB 2.0 12 m	<b>040312</b>
UE2120H	Câble répéteur USB 2.0 12 m + hub USB 4 ports	<b>040314</b>
UE250-AT	Ble répéteur USB 2.0 5 m	<b>040315</b>
UE350	Câble d'extension USB 3.0 5 m	<b>040313</b>
UEH4002	Prolongateur USB 2.0 4 Ports sur RJ45 100 m	<b>044002</b>
UEH4102	Extendeur USB 2.0 sur IP hub métal 4 ports	<b>149206</b>
UH284	Hub 4 ports USB 2.0 magnétique	<b>021284</b>
UH3234	Docking station USB 3.1 HDMI® DP VGA LAN	<b>043234</b>
US221A	Partageur d'imprimante USB 2.0 - 2 Ports	<b>014020</b>
US224	Partageur hub USB 2.0 4 Ports pour 2 PC	<b>014224</b>
US421A	Partageur d'imprimante USB 2.0 - 4 Ports	<b>014040</b>
US424	Partageur hub USB 2.0 4 Ports pour 4 PC	<b>014424</b>
UE3310	Rallonge amplifiée USB 3.1 - 10 m	<b>040311</b>
US3315	Rallonge amplifiée USB 3.1 - 15 m	<b>040317</b>
UH3230	Docking station USB 3.1 HDMI® DP LAN hub	<b>043220</b>
UH3232	Mini dock Type-C™ vers HDMI® ou VGA LAN USB 3.0	<b>043232</b>
UCE3250	Extendeur USB 2.0 CAT. 5 50 m hub métal 4 ports	<b>149205</b>



# SOLUTIONS MÉTIER

Vidéosurveillance et sécurité	177
Digital Media	201
Installation et équipement multimédia	217
Installation réseau et outillage	239
Installation électrique et éclairage	255
Distribution électrique et onduleurs	269
Téléphonie et visioconférence	295



# Vidéosurveillance et sécurité

Définition de votre projet	178
L'écosystème de la vidéosurveillance IP	179
Caméras IP Dahua	180 - 181
Enregistreurs vidéo IP Dahua	182
Caméras IP Hanwha Techwin	183 - 184
Enregistreurs vidéo IP Hanwha Techwin	185
Caméras IP Bosch	186 - 187
Enregistreurs vidéo IP Bosch	188
Caméra IP et enregistreurs vidéo IP Panasonic	189
L'écosystème de la vidéosurveillance BNC	190
Bien choisir sa caméra analogique et kit HD-CVI	191
Caméras HD à connectique BNC Dahua	192
Enregistreurs vidéo BNC et hybrides Dahua	193
Caméras HD à connectique BNC Hanwha Techwin	194
Enregistreurs vidéo BNC et hybrides Hanwha Techwin	195
Câbles et connectique pour installation de vidéosurveillance	196
Accessoires d'alimentation et caméras factices	197
Accessoires d'aide à l'installation et moniteurs	198
Moniteurs de vidéosurveillance iPure	199
Sonorisation de sécurité et conférences Bosch	200

Caméra IP  
Hanwha Techwin  
Page 183-184

# Définition de votre projet



## Confiez-nous votre projet !

À partir de cette matrice à retourner à votre contact commercial, nous étudions votre projet et nous vous faisons une proposition personnalisée

Société : \_\_\_\_\_ Nom : \_\_\_\_\_ Prénom : \_\_\_\_\_  
 Adresse : \_\_\_\_\_ Code postal : \_\_\_\_\_ Ville : \_\_\_\_\_  
 E-mail : \_\_\_\_\_ Tél. : \_\_\_\_\_ Fax : \_\_\_\_\_

### QUEL EST LE TYPE D'EMPLACEMENT DU SYSTÈME DE SURVEILLANCE ?

Dans un lieu (ouvert au public, voie publique)  Lieu privé (locaux fermés au public d'une entreprise, chez un particulier)  Autres Précisez : \_\_\_\_\_

### L'INSTALLATION

### NOMBRE TOTAL DE CAMÉRAS

NOUVELLE  
INSTALLATION :

Oui

INSTALLATION  
À ÉTENDRE :

Analogique

IP

### LES CONTRAINTES PARTICULIÈRES PAR CAMÉRA : (CONTINUER SUR PAPIER LIBRE SI NÉCESSAIRE)

CAMÉRA	Température extrêmes	Contre-jour	Vandalisme	Environnement maritime	Obscurité complète
CAMÉRA 1	<input type="checkbox"/>	<input type="checkbox"/>	<input type="checkbox"/>	<input type="checkbox"/>	<input type="checkbox"/>
CAMÉRA 2	<input type="checkbox"/>	<input type="checkbox"/>	<input type="checkbox"/>	<input type="checkbox"/>	<input type="checkbox"/>
CAMÉRA 3	<input type="checkbox"/>	<input type="checkbox"/>	<input type="checkbox"/>	<input type="checkbox"/>	<input type="checkbox"/>
CAMÉRA 4	<input type="checkbox"/>	<input type="checkbox"/>	<input type="checkbox"/>	<input type="checkbox"/>	<input type="checkbox"/>
CAMÉRA 5	<input type="checkbox"/>	<input type="checkbox"/>	<input type="checkbox"/>	<input type="checkbox"/>	<input type="checkbox"/>
CAMÉRA 6	<input type="checkbox"/>	<input type="checkbox"/>	<input type="checkbox"/>	<input type="checkbox"/>	<input type="checkbox"/>

### LES CAMÉRAS

#### BESOIN D'IDENTIFICATION :

Présence d'un objet ou d'une personne dans un espace

Reconnaître un petit objet porté

Identification d'un visage

Lecture de plaque minéralogique

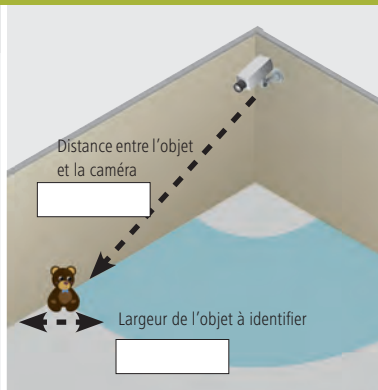

Caméra 1 Distance (m)  Largeur (m)

Caméra 2 Distance (m)  Largeur (m)

Caméra 3 Distance (m)  Largeur (m)

Caméra 4 Distance (m)  Largeur (m)

Caméra 5 Distance (m)  Largeur (m)

Caméra 6 Distance (m)  Largeur (m)

### LE STOCKEUR

NOMBRE DE CAMÉRAS PAR APPAREIL : 4  8  16  32

### LA RÉOLUTION

4CIF / D1 / 960H (minimum légal)

1 ou 1,3 Mégapixel / 1000TVL (typique 720p)

2 Mégapixels (typique 1080p)

3 Mégapixels

5 Mégapixels

### LE RYTHME

### LA DURÉE DE STOCKAGE

12 images / sec

25 images / sec

Jours (1 mois max)



# L'écosystème de la vidéosurveillance IP

## La vidéosurveillance sur IP offre une souplesse de déploiement inégalable !

Sa simplicité pour les petits systèmes, tout comme ses possibilités d'évolutivité pour les moyens et grands systèmes, en font dorénavant la solution privilégiée des professionnels de la sécurité mais aussi de l'IT.

L'amélioration de la technologie visuelle des caméras IP permet de reprendre et d'enrichir les fonctionnalités de la technologie de surveillance analogique. Des passerelles existent pour réaliser des installations mixtes IP / analogiques.

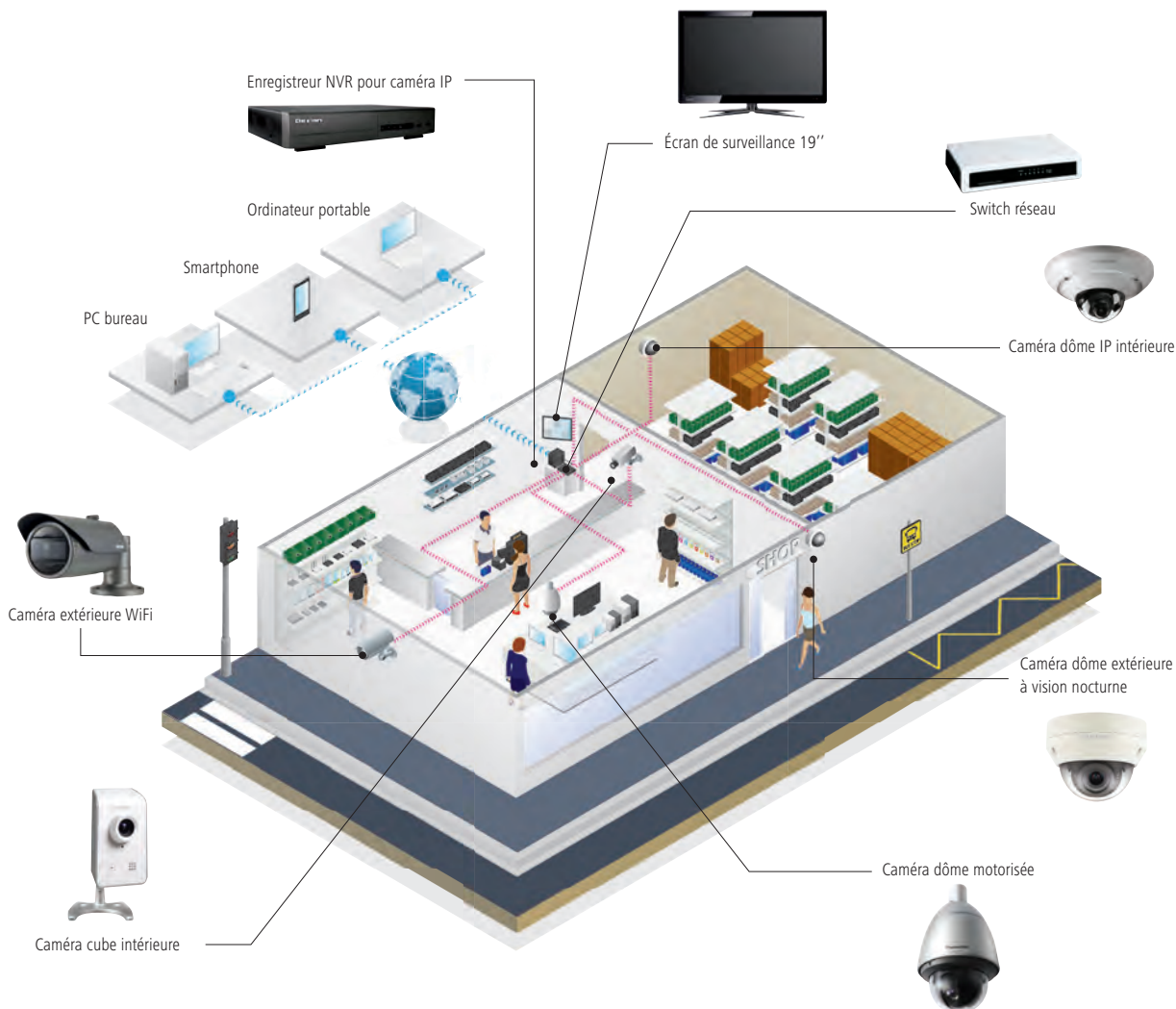

## RETROUVEZ TOUS LES ÉLÉMENTS NÉCESSAIRES À UNE INSTALLATION DE VIDÉOSURVEILLANCE IP PERFORMANTE !

### CAMÉRAS

Pages 180, 181, 183, 184, 186, 187 et 189



### CORDONS RJ45

Pages 25 à 36



### SWITCHS RÉSEAU

Pages 126 à 137



### INJECTEURS POE

Page 138



### ÉCRANS DE VIDÉOSURVEILLANCE

Pages 198 et 199



### NVR LOGICIEL ET MATÉRIEL

Pages 182, 185, 188 et 189



### ACCESSOIRES DE VIDÉOSURVEILLANCE

Pages 197 et 198



### POINTS D'ACCÈS ET ACCESSOIRES WIFI

Pages 110 à 120



## Caméras IP DAHUA



GARANTIE  
03 ANS



GARANTIE  
03 ANS



GARANTIE  
03 ANS



GARANTIE  
03 ANS

MODÈLE	IPC-HFW3441T-ZS	IPC-HFW3241E-SA	IPC-HFW2431S-S-S2	IPC-HFW2230S-S-S2
CAPTEUR / PIXELS	1/3" - 4 mégapixels	1/2,8" 2 Mégapixels	1/3" - 4 mégapixels	1/2,7" - 2 mégapixels
LENTILLE (MM)	2,7 mm	2,8 mm	2,8 mm	2,8 mm
ANGLES (H)	104°	106°	104°	110°
RÉSOLUTION	2688 x 1520	1920 x 1080	2688 x 1520	1920 x 1080
PORTÉE DES LED	60 m	50m	30 m	30 m
SENSIBILITÉ	0 lux	0 lux	0 lux	0,005 lux
ÉTANCHÉITÉ	IP67	IP67	IP67	IP67
ANTIVANDALE	-	-	-	-
AUDIO	-	-	-	-
SLOT CARTE	Carte Micro SD 256 G	-	-	-
WIFI	-	-	-	-
FONCTIONS EMBARQUÉES	WDR 120 dB, Starlight, Intelligent Video Analysis (IVS), Smart Motion Detection (SMD+)	Détection de mouvements, WDR, WizSense, SMD Plus	WDR 120 dB, barrière virtuelle, intrusion	WDR 120 dB, Starlight
ALARMES	Sabotage, détection de mouvements, zone de masquage, perte de réseau, tentative d'accès, conflit d'IP, erreur de stockage.	1 sortie	Sabotage, détection de mouvements, zone de masquage, perte de réseau, tentative d'accès, conflit d'IP, erreur de stockage.	Sabotage, détection de mouvements, zone de masquage, perte de réseau, tentative d'accès, conflit d'IP, erreur de stockage.
TRANSMISSION ALERTES	Envoi mail (texte ou photo), app mobile	Envoi mail (texte ou photo), app mobile	Envoi mail (texte ou photo), app mobile	Envoi mail (texte ou photo), app mobile
ALIMENTATION POE	PoE	PoE	PoE	PoE
ALIMENTATION AUTRE	Alimentation 12V DC	Bornier 12V	Transfo 12 V 1A non-fourni	Transfo 12 V 1Apar fiche non-fourni
CONSOMMATION	< 9.8W	5,2 W	5,5 W	< 4.6W
NVR	QNAP / ONVIF	QNAP / ONVIF	QNAP / ONVIF	QNAP / ONVIF
APPLI SMARTPHONES				
DIMENSIONS (EN MM)	244,1 x 79,0 x 75,9	192,7 x 70,5 x 66,4	70,0 x 164,7	166,2 x 70
REF.	<b>780448</b>	<b>523551</b>	<b>523525</b>	<b>523490</b>



GARANTIE  
03 ANS



GARANTIE  
03 ANS



GARANTIE  
03 ANS

MODÈLE	IPC-HFW5842H-ZHE	IPC-HFW5442E-ZE	IPC-HFW2431T-ZS
CAPTEUR / PIXELS	1/1,8" - 8 megapixel	1/1,8" - 4 megapixel	1/3" - 4 mégapixels
LENTILLE (MM)	2,7-12 mm	2,7-12 mm	2,7-13,5 mm motorisée
ANGLES (H)		114° - 47°	104°-28°
RÉSOLUTION	3840x2160	2688 x 1520	2688 x 1520
PORTÉE DES LED	60 m	50 m	60 m
SENSIBILITÉ	0 lux	0 lux	0 lux
ÉTANCHÉITÉ	IP67	IP67	IP67
ANTIVANDALE	IK10	IK10	-
AUDIO	Oui	Oui	Bidirectionnel
SLOT CARTE	microSD	microSD	microSD
WIFI	-	-	-
FONCTIONS EMBARQUÉES	WDR 120dB, Barrière virtuelle, intrusion, reconnaissance de visages, objet manquant/abandonné	WDR 120dB, Barrière virtuelle, intrusion, reconnaissance de visages, objet manquant/abandonné	WDR 120dB, Barrière virtuelle, intrusion, reconnaissance de visages, objet manquant/abandonné
ALARMES	Détection de mouvements, sabotage, changement de scène, déconnection réseau, confl it d'IP, tentative d'accès, défaut de stockage	Détection de mouvements, sabotage, changement de scène, déconnection réseau, confl it d'IP, tentative d'accès, défaut de stockage	Détection de mouvements, sabotage, changement de scène, déconnection réseau, confl it d'IP, tentative d'accès, défaut de stockage
TRANSMISSION ALERTES	Envoi mail (texte ou photo), application mobile	Envoi mail (texte ou photo), application mobile	Envoi mail (texte ou photo), application mobile
ALIMENTATION POE	PoE	PoE	PoE
ALIMENTATION AUTRE	Transfo 12 V / 1 A non fourni	Transfo 12 V / 1 A non fourni	Transfo 12 V / 1 A non fourni
CONSOMMATION	<17.3W	17.3W	9 W
NVR	QNAP / ONVIF	QNAP / ONVIF	QNAP / ONVIF
APPLI SMARTPHONES			
DIMENSIONS (EN MM)	340,1 x 108,5 x 92,9	95 x 95	72 x 80 x 212,8
REF.	<b>523492</b>	<b>523423</b>	<b>523117</b>

## Caméras IP DAHUA

GARANTIE  
03 ANSNOUVEAUTÉ  
2021GARANTIE  
03 ANSGARANTIE  
03 ANSGARANTIE  
03 ANS

MODÈLE	IPC-HDW8341X-3D-S2	IPC-HDW5541H-AS-PV	IPC-HDBW3441R-ZS	IPC-HDBW3441E-S
CAPTEUR / PIXELS	1/2,8" 3 Megapixels	1/2,7" 5 Megapixels	1/3" 4 Megapixels	1/3" 4 Megapixels
LENTILLE (MM)	2,8 mm	2,8 mm	2,7 mm – 13,5 mm	2,8 mm
ANGLES (H)	96°	102°	104°	103°
RÉSOLUTION	2048 x 1536	2592 x 1944	2688 x 1520	2688 x 1520
PORTÉE DES LED	50m	50m	40m	50m
SENSIBILITÉ	0 lux	0	0	0
ÉTANCHÉITÉ	IP67	IP67	IP67	IP67
ANTIVANDALE	IK10	-	IK10	IK10
AUDIO	-	-	-	-
SLOT CARTE	Micro SD	Micro SD	Micro SD	Micro SD
WIFI	-	-	-	-
FONCTIONS EMBARQUÉES	Comptage de personnes, détection de visages, WiseMind	Comptage de personnes, abandon d'objets, WiseMind	SMD Plus, WDR, Cyber Security, WiseSense	SMD Plus, WDR, Cyber Security, WiseSense
ALARMES	Détection de mouvements, intrusion, déconnexion	Détection de mouvements, intrusion, déconnexion	Détection de mouvements, intrusion, déconnexion	Détection de mouvements, intrusion, déconnexion
TRANSMISSION ALERTES	Envoi mail (texte ou photo), app mobile	Envoi mail (texte ou photo), app mobile	Envoi mail (texte ou photo), app mobile	Envoi mail (texte ou photo), app mobile
ALIMENTATION POE	PoE	PoE	PoE	PoE
ALIMENTATION AUTRE	Bornier 12V	Bornier 12V	Bornier 12V	Bornier 12V
CONSOMMATION	10,6 W	7,2 W	8,5 W	7,3 W
NVR	QNAP / ONVIF	QNAP / ONVIF	QNAP / ONVIF	QNAP / ONVIF
APPLI SMARTPHONES				
DIMENSIONS (EN MM)	204 x 78	122 x 113,5	122 x 88,9	81 x 109,9
RÉF.	<b>523522</b>	RÉF. <b>523556</b>	RÉF. <b>523553</b>	RÉF. <b>523554</b>

GARANTIE  
03 ANSGARANTIE  
03 ANSGARANTIE  
03 ANSGARANTIE  
03 ANS

MODÈLE	IPC-HDBW3241E-S	IPC-HDBW2230E-S-S2	IPC-EBW81230	SD59230U-HNI PTZ
CAPTEUR / PIXELS	1/2,8" 2 Megapixels	1/2,7"- 2 mégapixels	1/1,7" - 12 mégapixels	1/2,8" - 2 mégapixels
LENTILLE (MM)	2,8 mm	2,8 mm	1,98	4,5 - 135
ANGLES (H)	106°		180° ou 360°	67,8°-2,4°
RÉSOLUTION	1920 x 1080	1920 x 1080	4000 x 3000	1920 x 1080
PORTÉE DES LED	50m	30 m	10 m	150 m
SENSIBILITÉ	0	0,005 lux	0 lux	0 lux
ÉTANCHÉITÉ	IP67	IP67	IP67	IP66
ANTIVANDALE	IK10	IK10	IK10	-
AUDIO	-	-	Audio bidirectionnel (micro et HP non fournis)	Audio bidirectionnel (micro et HP non fournis)
SLOT CARTE	microSDXC	microSDXC	microSDXC	microSDXC
WIFI	-	-	-	-
FONCTIONS EMBARQUÉES	SMD Plus, WDR, Cyber Security, WiseSense	WDR 120 dB, Starlight, Intelligent Video Analysis (IVS)	WDR 120dB, barrière virtuelle, intrusion, zones chaudes	WDR 120dB, barrière virtuelle, intrusion, zones chaudes
ALARMES	Détection de mouvements, intrusion, déconnexion	Sabotage, détection de mouvements, zone de masquage, perte de réseau, tentative d'accès, conflit d'IP, erreur de stockage	Sabotage, détection de mouvements, zone de masquage, perte de réseau, tentative d'accès, conflit d'IP, erreur de stockage	Auto-tracking, franchissement de ligne, intrusion, objet manquant/abandonné, détection de visages, détection de mouvements, zone de masquage, régions d'intérêt
TRANSMISSION ALERTES	Envoi mail (texte ou photo), app mobile	Envoi mail (texte ou photo), app mobile	Envoi mail (texte ou photo), app mobile	Envoi mail (texte ou photo), app mobile
ALIMENTATION POE	PoE	PoE	PoE	PoE+
ALIMENTATION AUTRE	Alimentation 12V DC	Alimentation 12V DC	Transfo 12 V 1,5 A non fourni	Bornier 24 V 1A
CONSOMMATION	6,9 W	5 W	12 W	23 W
NVR	QNAP / ONVIF	QNAP / ONVIF	QNAP / ONVIF	QNAP / ONVIF
APPLI SMARTPHONES				
DIMENSIONS (EN MM)	81 x 109,9	81 x 109,9	149,8 x 47,7	186,0 x 309,0
RÉF.	<b>523555</b>	RÉF. <b>523407</b>	RÉF. <b>523000</b>	RÉF. <b>523008</b>

## Enregistreurs vidéo IP DAHUA

**GARANTIE**  
**03** ANS

**GARANTIE**  
**03** ANS

**GARANTIE**  
**03** ANS

MODÈLE	<b>NVR4104-4KS2</b>	<b>NVR4104HS-P-4KS2</b>	<b>NVR4108HS-8P-4KS2</b>
CAMÉRAS	4	4	8
MEGAPIXELS / CAMÉRA	8	8	8
CODEC	H.265/ H.264	H.265 / H.264	H.265/ H.264
BIT RATE	80 Mbps	16 Kbit/s à 20 Mbit/s	80 Mbps
AFFICHAGE	4 canaux@25ips		2 canaux@4K(30ips)/8ch@1080P(30ips)
SORTIES VIDÉOS	HDMI® et VGA	HDMI® et VGA	HDMI® et VGA
RÉSOLUTION	4K / 1080p	3840 x 2160	4K / 1080p
HDD	1 x 6 To max	1 x 6 To max	1 x 6 To max
MONTÉ	-	-	-
E / S BORNIER ALARME	-	1/4	-
INSTALLATION FACILE	n.c.	-	n.c.
ÉVÉNEMENTS	Détection de mouvements, perte vidéo et sabotage	Perte de vidéo, détection mouvements, entrée d'alarme, alarme du système	Détection de mouvements, perte vidéo et sabotage
ACTION	Push vidéo, email, capture d'écran, buzzer, informations à l'écran	Envoi de fichier par FTP et email, enregistrement en local en cas d'évènement, notification par email, sortie externe	Push vidéo, email, capture d'écran, buzzer, informations à l'écran
SWITCH ETHERNET	-	Oui	8 ports
POE /POE +	-	Oui / Non	Oui / Non
USB	2	2	
E-SATA	-	-	
LOGICIEL OS / CAMÉRAS	Windows et Mac / 64	Windows et Mac/64	Windows et Mac / 64
NAVIGATEUR	Chrome, IE, Firefox, Safari	Chrome, IE, Firefox, Safari	Chrome, IE, Firefox, Safari
APPLICATION MOBILE			
ONVIF	Oui	Oui	Oui
DIMENSIONS (EN MM)	204,6 x 204,6 x 45,6	260 x 224,9 x 47,6	260,0 x 224,9 x 4,6
	RÉF. <b>523017</b>	RÉF. <b>523362</b>	RÉF. <b>523016</b>

**GARANTIE**  
**03** ANS

**GARANTIE**  
**03** ANS

**GARANTIE**  
**03** ANS

MODÈLE	<b>NVR4216-16P-4KS2</b>	<b>NVR5216-16P-4KS2E</b>	<b>NVR5432-16P-4KS2E</b>
CAMÉRAS	16	16	32
MEGAPIXELS / CAMÉRA	8	12	12
CODEC	H.265 / H.264	Smart H.265+ / Smart H.264+	Smart H.265+ / Smart H.264+
BIT RATE	200 Mbps	320 Mbps	320 Mbps
AFFICHAGE	2 canaux@4K(30ips)/8ch@1080P(30ips)	4 canaux@4K(30ips)/16@1080P(30ips)	4 canaux@4K(30ips)/16@1080P(30ips)
SORTIES VIDÉOS	HDMI® et VGA	HDMI® et VGA	2HDMI®/2VGA
RÉSOLUTION	4K / 1080p	4K / 1080p	4K / 1080p
HDD	2 x 6 To max	2 x 10 To max	x 10 To max
MONTÉ	-	-	4
E / S BORNIER ALARME	4/2	4/2	16/6
INSTALLATION FACILE	n.c.	n.c.	
ÉVÉNEMENTS	Détection de mouvements, perte vidéo, sabotage, objet abandonné ou manquant, intrusion	Détection de mouvements, perte vidéo, sabotage, objet abandonné ou manquant, intrusion	Détection de mouvements, perte vidéo, sabotage, objet abandonné ou manquant, intrusion, POS
ACTION	Push vidéo, email, capture d'écran, buzzer, informations à l'écran	Push vidéo, email, capture d'écran, buzzer, informations à l'écran	Push vidéo, email, capture d'écran, buzzer, informations à l'écran
SWITCH ETHERNET	Oui	Oui	Oui
POE /POE +	Oui / non	Oui dont 8 x ePoE	Oui dont 8 x ePoE
USB	2	2	3
E-SATA	-	-	1
LOGICIEL OS / CAMÉRAS	Windows et Mac / 64	Windows et Mac / 64	Windows et Mac / 64
NAVIGATEUR	Chrome, IE, Firefox, Safari	Chrome, IE, Firefox, Safari	Chrome, IE, Firefox, Safari
APPLICATION MOBILE			
ONVIF	Oui	Oui	Oui
DIMENSIONS (EN MM)	375,0 x 327,5 x 53	375,0 x 327,5 x 53	440,0 x 411,2 x 76
	RÉF. <b>523015</b>	RÉF. <b>523014</b>	RÉF. <b>523013</b>

## Caméras IP Hanwha Techwin

GARANTIE  
03 ANSGARANTIE  
03 ANSGARANTIE  
03 ANSGARANTIE  
03 ANS

PLUS PRODUIT	<b>Polyvalente par excellence !</b>	<b>WDR 150 dB !</b>	<b>Mise au point motorisée !</b>	<b>Polyvalence au meilleur prix !</b>
MODÈLE	QNO-6082R	XNO-6080R	QNO-7080R	QNO-6022R
CAPTEUR / PIXELS	1/2,9" - 2,1 mégapixels	1/2,8" - 2 mégapixels	1/3" - 4 mégapixels	1/2,9" - 2 mégapixels
LENTILLE (MM)	3,2 - 10	2,8 - 12	2,8-12 motorisée	4
ANGLES (H)	32,4°-103,8°	119,5° - 27,9°	26° - 109°	86,5°
RÉSOLUTION	1920 x 1080	1920 x 1080	2592 x 1520	1920 x 1080
PORTÉE DES LED	30 m	50 m	30 m	25 m
SENSIBILITÉ	0 lux	0 lux	0 lux	0 lux
ÉTANCHÉITÉ	IP66	IP66	IP66	IP66
ANTIVANDALE	IK10	IK10	IK10	IK10
AUDIO	Audio unidirectionnel (micro non fourni)	Audio bidirectionnel (micro et HP non fournis)	Audio unidirectionnel (micro non fourni)	Audio unidirectionnel (micro non fourni)
SLOT CARTE	Micro SD 128 Go	SD/SDHC/SDXC	Micro SD 128 Go	Micro SD 128 Go
WIFI	-	-	-	-
FONCTIONS EMBARQUÉES	WDR 120 dB, détection de mouvements, sabotage, perte de la mise au point	WDR 150 dB, sabotage, maraudage, détection de perte de mise au point, détection de brouillard, ligne virtuelle, entrée / sortie, apparition / disparition, détection audio, détection de visages, détection de mouvements, autotracking digital, classification sonore	WDR 120 dB, détection de mouvements, sabotage, perte de la mise au point	WDR 120 dB, détection de mouvements, sabotage, perte de la mise au point
ALARMES	Détection de mouvements, changement de scène abusif, erreur carte SD, erreur NAS, entrée d'alarme, perte de mise au point	Entrée d'alarme, détection de mouvements, analyse vidéo et audio, déconnexion réseau	Détection de mouvements, sabotage, détection audio, détection de visages, analyse vidéo, entrée d'alarme, déconnexion réseau	Détection de mouvements, changement de scène abusif, erreur carte SD, erreur NAS, entrée d'alarme, détection de perte de mise au point
TRANSMISSION ALERTES	Envoi de fichier par FTP et email, enregistrement en local en cas d'événement, notification par email, sortie externe	Téléchargement de fichier via FTP et email, notification via courriel, stockage local (SD/SDHC/SDXC), sortie externe, préréglage PTZ Digital	Fichier via FTP, email, notification par email	Envoi de fichier par FTP et email, enregistrement en local en cas d'événement, notification par email, sortie externe
ALIMENTATION POE	Oui	Oui	PoE	Oui
ALIMENTATION AUTRE	Bornier 12 V	Bornier 12 V / 24 V	Bornier 12 V	-
CONSUMMATION	8 W	15 W	8 W	6,6 W
NVR	ONVIF / QNAP	ONVIF	QNAP / ONVIF	ONVIF / QNAP
APPLI SMARTPHONES				
DIMENSIONS (EN MM)	70 x 246	91 x 368,6	70 x 246	70 x 246
RÉF.	<b>780234</b>	RÉF. <b>053235</b>	RÉF. <b>053283</b>	RÉF. <b>790047</b>

GARANTIE  
03 ANSGARANTIE  
03 ANSGARANTIE  
03 ANS

PLUS PRODUIT	<b>Pour petites installations !</b>	<b>Analyse vidéo intelligente !</b>	<b>Installation facile par dongle USB !</b>
MODÈLE	QND-6022R	QNV-7080R	XNV-6080R
CAPTEUR / PIXELS	1/2,9" - 2,19 mégapixels	1/3" - 4 mégapixels	1/2,8" - 2 mégapixels
LENTILLE (MM)	4	2,8 - 12 motorisée	2,8-12 motorisée
ANGLES (H)	86,48°	109,7° - 26°	27,9° - 119,5°
RÉSOLUTION	1920 x 1080	2592 x 1520	1920 x 1080
PORTÉE DES LED	20 m	30 m	50 m
SENSIBILITÉ	0 lux	0 lux	0 lux
ÉTANCHÉITÉ	-	IP66	IP66
ANTIVANDALE	IK08	IK10	IK10
AUDIO	Audio unidirectionnel (micro et HP fournis)	Audio unidirectionnel (micro non fourni)	Audio bidirectionnel (micro et HP non fournis)
SLOT CARTE	Micro SD 128 Go	Micro SD 128 Go	SD/SDHC/SDXC
WIFI	-	-	-
FONCTIONS EMBARQUÉES	WDR 120 dB, détection de mouvements, sabotage, perte de la mise au point	WDR 120 dB, détection de mouvements avec métadonnées, sabotage, détection de perte de mise au point	WDR 150 dB, sabotage, maraudage, détection de perte de mise au point, détection de brouillard, ligne virtuelle, entrée / sortie, apparition/disparition, détection audio, détection de visages, détection de mouvements, autotracking digital, classification sonore
ALARMES	Détection de mouvements, changement de scène abusif, erreur carte SD, erreur NAS, entrée d'alarme, détection de perte de mise au point	Détection de mouvements, changement de scène abusif, erreur carte SD, erreur NAS, entrée d'alarme, détection de perte de mise au point	Entrée d'alarme, détection de mouvements, analyse vidéo et audio, déconnexion réseau
TRANSMISSION ALERTES	Envoi de fichier par FTP et email, enregistrement en local en cas d'événement, notification par email, sortie externe	Envoi de fichier par FTP et email, enregistrement en local en cas d'événement, notification par email, sortie externe	Téléchargement de fichier via FTP et email, notification via mail, stockage local sur SD, sortie externe, préréglage PTZ digital
ALIMENTATION POE	Oui	Oui	Oui
ALIMENTATION AUTRE	12 V	Bornier 12 V	Bornier 12 V / 24 V
CONSUMMATION	6,5 W	7,2 W	15 W
NVR	ONVIF / QNAP	QNAP / ONVIF	QNAP / ONVIF
APPLI SMARTPHONES			
DIMENSIONS (EN MM)	110 x 86	137 x 106	160 x 118,5
RÉF.	<b>780296</b>	RÉF. <b>053231</b>	RÉF. <b>053280</b>



## Caméras IP Hanwha Techwin



Fisheye avec LED IR !

GARANTEE  
03 ANSGARANTEE  
03 ANSGARANTEE  
03 ANS

MODÈLE	PNF-9010RV	QNP-6230	QNP-6230RH
CAPTEUR / PIXELS	1/1,7" - 12 mégapixels	1/2,8" 2 mégapixels	1/2,8"- 2 mégapixels
LENTILLE (MM)	2,1	4,44 ~ 102,2	4,4 à 101,2
ANGLES (H)	H : 180 ° - V 180° - D 180°	61,8°	
RÉSOLUTION	4000 x 3000	1920 x 1080	1920 x 1080
PORTÉE DES LED	15 m	-	100 m
SENSIBILITÉ	0 lux	0,01 Lux	0,3 lux en couleur et 0 lux en N/B (IR)
ÉTANCHÉITÉ	IP66	IK66	IK66
ANTIVANDALE	IK10	IK10	IK10
AUDIO	Audio bidirectionnel (micro et HP non fournis)	Oui	Oui
SLOT CARTE	Micro SD/SDHC/SDXC	Micro SD	SD/SDHC/SDXC
WIFI	-	-	-
FONCTIONS EMBARQUÉES	WDR 120 dB, barrière virtuelle, entrée/sortie, sabotage, détection audio, apparition/disparition, perte de la mise au point	WDR 120dB/Détection Faciale	WDR 100 dB
ALARMES	Détection de mouvements, sabotage, détection audio, détection de visages, analyse vidéo, entrée alarme, déconnexion réseau	Franchissement de ligne, intrusion, objet abandonné/manquant	Détection directionnelle, détection de mouvements, entrée/sortie, sabotage, ligne virtuelle
TRANSMISSION ALERTES	Fichier via FTP, email, notification par email	-	
ALIMENTATION POE	PoE / PoE+	PoE / PoE+	
ALIMENTATION AUTRE	Bornier 24 V	Bornier 24 V	Alimentation 24 Vac
CONSOMMATION	90 W	65 W	83 W
NVR	ONVIF	ONVIF	
APPLI SMARTPHONES			
DIMENSIONS (EN MM)	146 x 63,4	220 x 293,6	236,9 x 407,7
RÉF.	<b>053282</b>	RÉF. <b>740766</b>	RÉF. <b>780220</b>



Chauffée !

GARANTEE  
03 ANSGARANTEE  
03 ANSGARANTEE  
03 ANS

MODÈLE	QNP-6230H	XNP-6040H	XNP-6371RH
CAPTEUR / PIXELS	1/2,8" - 2,3 mégapixels	1/2,8" - 2 mégapixels	1/1,9" - 2 mégapixels
LENTILLE (MM)	4,44-102,1	2,8 à 12	6 à 222
ANGLES (H)	3,14° - 62,8°	119,5 °	59,3 °
RÉSOLUTION	1920 x 1080	1920 x 1080	1920 x 1080
PORTÉE DES LED	-	-	350 m
SENSIBILITÉ	0,015 lux	0,015 lux en couleur et 0,0015 lux en N/B	0 Lux
ÉTANCHÉITÉ	IP66	IP66	IP66
ANTIVANDALE	IK10	IK10	IK10
AUDIO	Audio bidirectionnel (micro et HP non fournis)	Audio bidirectionnel (micro et HP non fournis)	Audio bidirectionnel (micro et HP non fournis)
SLOT CARTE	SD/SDHC/SDXC	SD/SDHC/SDXC	SD/SDHC/SDXC
WIFI	-	-	-
FONCTIONS EMBARQUÉES	Chauffage, WDR 100 dB, sabotage, ligne virtuelle, entrée / sortie, apparition/disparition, détection audio, détection de visages	WDR 150 dB	WDR 120 dB
ALARMES	Détection de mouvements, sabotage, détection audio, détection de visages, analyse vidéo, entrée alarme, déconnexion réseau	Détection de mouvements, sabotage, détection audio, détection de visages, analyse vidéo, entrée alarme, déconnexion réseau	Détection de mouvements, sabotage, détection audio, détection de visages, analyse vidéo, entrée alarme, déconnexion réseau
TRANSMISSION ALERTES	Fichier via FTP, email, notification par email	Fichier via FTP, email, notification par email	Fichier via FTP, email, notification par email
ALIMENTATION POE	PoE / PoE+	PoE	
ALIMENTATION AUTRE	Bornier 24 V	Alimentation 12 Vcc	Alimentation 24 Vac
CONSOMMATION	65 W	9,6 W	90 W
NVR	ONVIF	ONVIF	ONVIF
APPLI SMARTPHONES			
DIMENSIONS (EN MM)	223,4 x 293,6	136,1 x 106,1	236,9 x 407,7
RÉF.	<b>740767</b>	RÉF. <b>740812</b>	RÉF. <b>780292</b>

# Enregistreurs vidéo IP Hanwha Techwin



Les stockeurs Hanwha XRN sont issus de la nouvelle gamme Wisenet X d'Hanwha Techwin. Les stockeurs XRN proposent l'enregistrement via l'algorithme WiseStream qui améliore de 50% la compression du H.265, ainsi qu'un switch Ethernet PoE+ et la visualisation en 4k.

## GAMME WISENET X

GARANTIE  
**03**  
ANS



MODÈLE	XRN-410S 1TB	XRN-810S 1TB
CAMÉRAS	4	8
MEGAPIXELS / CAMÉRA	8	8
CODEC	H.265, H.2645, Wisestream	H.265, H.2645, Wisestream
BIT RATE	50 Mbps (temps réel)	100 Mbps (temps réel)
AFFICHAGE	4 canaux : 120ips @ 3 mégapixels	8 canaux : 240ips @ 2 mégapixels (FHD)
SORTIES VIDÉOS	HDMI® ou VGA	HDMI® ou VGA
RÉSOLUTION	4K sur HDMI®	4K sur HDMI®
HDD	1 x 8 To max	2 x 8 To max
MONTÉ	1 To	1 To
E / S BORNIER ALARME	4 / 2	4 / 3
INSTALLATION FACILE	Oui, QR code	-
ÉVÉNEMENTS	Entrée d'alarme (4), perte de la vidéo, événement de la caméra (capteur, MD, analyse vidéo) Événement AV (sabotage, entrée/sortie, passage (ligne virtuelle), apparition/disparition, détection de visages, détection audio), perte de mise au point	Entrée d'alarme (4), perte de la vidéo, événement de la caméra (capteur, MD, analyse vidéo) Événement AV (sabotage, entrée/sortie, passage (ligne virtuelle), apparition/disparition, détection de visages, détection audio), perte de mise au point
ACTION	E-mail, pré-réglage PTZ, sortie d'alarme, signal sonore, sortie moniteur	E-mail, pré-réglage PTZ, sortie d'alarme, signal sonore, sortie moniteur
SWITCH ETHERNET	Oui	Oui
POE /POE +	Oui / oui	Oui / oui
USB	2	3
E-SATA	-	-
LOGICIEL OS / CAMÉRAS	Windows / 36	Windows / 36
NAVIGATEUR	Depuis Windows 7 et Mac OS X	Depuis Windows 7 et Mac OS X
APPLICATION MOBILE		
ONVIF	Oui	Oui
DIMENSIONS (EN MM)	300,0 x 48,0 x 208,7	370,0 x 44,0 x 320,0
RÉF.	<b>053279</b>	<b>053284</b>

GARANTIE  
**03**  
ANS



MODÈLE	XRN-1610SA	XRN-2010A-1TB
CAMÉRAS	16	32
MEGAPIXELS / CAMÉRA	12	12
CODEC	H.265, H.2645, Wisestream	H.265, H.2645, Wisestream
BIT RATE	180 Mbps (temps réel)	265 Mbps (temps réel sur les 32 canaux avec caméras de 4 mégapixels max)
AFFICHAGE	16 canaux : 240ips @ 3 mégapixels	32 canaux : 480ips @ 2 mégapixels (FHD)
SORTIES VIDÉOS	HDMI® et VGA	HDMI® et VGA
RÉSOLUTION	4K sur HDMI® si moniteur unique	4K sur HDMI® si moniteur unique
HDD	4 x 6 To max	6 x 8 To max
MONTÉ	-	1 To
E / S BORNIER ALARME	8 / 4	8 / 4
INSTALLATION FACILE	Oui	Oui
ÉVÉNEMENTS	Entrée d'alarme (4), perte de la vidéo, événement de la caméra (capteur, MD, analyse vidéo) Événement AV (sabotage, entrée/sortie, passage (ligne virtuelle), apparition/disparition, détection de visages, détection audio), perte de mise au point	Entrée d'alarme (4), perte de la vidéo, événement de la caméra (capteur, MD, analyse vidéo) Événement AV (sabotage, entrée/sortie, passage (ligne virtuelle), apparition/disparition, détection de visages, détection audio), perte de mise au point
ACTION	E-mail, pré-réglage PTZ, sortie d'alarme, signal sonore, sortie moniteur	E-mail, pré-réglage PTZ, sortie d'alarme, signal sonore, sortie moniteur
SWITCH ETHERNET	Oui	Oui
POE /POE +	Oui / oui	Oui / oui
USB	3	3
E-SATA	1	1
LOGICIEL OS / CAMÉRAS	Windows / 36	Windows / 36
NAVIGATEUR	Depuis Windows 7 et Mac OS X	Depuis Windows 7 et Mac OS X
APPLICATION MOBILE		
ONVIF	Oui	Oui
DIMENSIONS (EN MM)	440,0 x 88,0 x 384,8	440,0 x 88,0 x 384,8
RÉF.	<b>780684</b>	<b>761048</b>

## Caméras IP Bosch



# BOSCH

**GARANTIE**  
**03** ANS

**GARANTIE**  
**03** ANS

**GARANTIE**  
**03** ANS

MODÈLE	<b>NDE-3503-AL</b>	<b>NDV-3502-F03</b>	<b>NDE-5503-AL</b>
CAPTEUR / PIXELS	1/2,9" - 5 mégapixels	1/2,8" - 2 mégapixels	1/2,9" - 5 mégapixels
LENTILLE (MM)	2,3 mm	2,3 mm	3 à 10
ANGLES (H)	89°	132°	31°
RÉSOLUTION	3072 x 1728	1920x1080	3 072 x 1 728
PORTÉE DES LED	30 m	30 m	30 m
SENSIBILITÉ	0,12 lux en couleur et 0,02 lux en N/B	0,12 lux en couleur et 0,02 lux en N/B	0,12 lux en couleur et 0,02 lux en N/B
ÉTANCHÉITÉ	IP66	IP66	IP66
ANTIVANDALE	IK10	IK10	-
AUDIO	Bidirectionnel (micro intégré)	Bidirectionnel (micro intégré)	Bidirectionnel (micro intégré)
SLOT CARTE	MicroSDHC	MicroSDHC	MicroSDHC
WIFI	-	-	-
FONCTIONS EMBARQUÉES	WDR 120 dB	WDR 120 dB	WDR 120 dB
ALARMES	franchissement de ligne, maraudage, objet inactif /retiré, comptage des personnes, estimation de la densité des foules	franchissement de ligne, maraudage, objet inactif /retiré, comptage des personnes, estimation de la densité des foules	franchissement de ligne, maraudage, objet inactif /retiré, comptage des personnes, estimation de la densité des foules
TRANSMISSION ALERTES	Notification par email, SMS, envoi de fi fichier sur FTP, dropbox	Notification par email, SMS, envoi de fi fichier sur FTP, dropbox	Notification par email, SMS, envoi de fi fichier sur FTP, dropbox
ALIMENTATION POE	PoE	PoE	PoE
ALIMENTATION AUTRE	24 Vac, 12 Vcc	24 Vac, 12 Vcc	24 Vac, 12 Vcc
CONSUMMATION	9,5 W	10,5 W	10,8 W
NVR	ONVIF	ONVIF	ONVIF
APPLI SMARTPHONES			
DIMENSIONS (EN MM)	136,82 x 52,79	110v x 25,2	145 x 130,5
RÉF.	<b>790051</b>	<b>790050</b>	<b>057161</b>

**GARANTIE**  
**03** ANS

**GARANTIE**  
**03** ANS

**GARANTIE**  
**03** ANS

MODÈLE	<b>NIN-63023-A3S</b>	<b>FLEXIDOME IP panoramic 5000 MP</b>	<b>FLEXIDOME IP micro 2000</b>
CAPTEUR / PIXELS	1/2,8" - 2 mégapixels	1/3" - 5 mégapixels	1/4" - 1,3 mégapixel
LENTILLE (MM)	3 à 9	1,19	2,5
ANGLES (H)	117°	360°	89°
RÉSOLUTION	1920 x 1080	1792 x 1792 (pixels utiles)	1280 x 720
PORTÉE DES LED	-	-	-
SENSIBILITÉ	0,0075 lux en couleur et 0,0011 lux en N/B	0,12 lux	0,08 lux
ÉTANCHÉITÉ	IP66	-	-
ANTIVANDALE	IK10	IK 04	-
AUDIO	Bidirectionnel (micro intégré)	Bidirectionnel (micro intégré)	Bidirectionnel (micro et HP fournis)
SLOT CARTE	MicroSDHC	MicroSDXC	MicroSDHC
WIFI	-	-	-
FONCTIONS EMBARQUÉES	Antibrouillard, 8 zones de masquages	Antibrouillard, 8 zones de masquages	WDR 76dB, détection de mouvements, antisabotage
ALARMES	Détection de mouvements, antisabotage, détection audio	Détection de mouvements, antisabotage, détection audio	Détection de mouvements, antisabotage, détection audio
TRANSMISSION ALERTES	Notification par email, SMS, envoi de fichier sur FTP, dropbox	Notification par email, SMS, envoi de fichier sur FTP, dropbox	Notification par email, SMS, envoi de fichier sur FTP, dropbox
ALIMENTATION POE	Oui	Oui	Oui
ALIMENTATION AUTRE	Bornier 12 V	Bornier 12 V	Bornier 12 V 1 A
CONSUMMATION	7,2 W	3,6 W	12 V 12 W , PoE 14 W, 24 V 19 W
NVR	ONVIF	ONVIF	ONVIF / Go1984
APPLI SMARTPHONES			
DIMENSIONS (EN MM)	158 x 85	50,0 x 105,0	105,0 x 55,0
RÉF.	<b>053272</b>	<b>053292</b>	<b>053204</b>



# BOSCH



GARANTIE  
03  
ANS



GARANTIE  
03  
ANS



GARANTIE  
03  
ANS

MODÈLE	NBE-3503-AL	NBE-3502-AL	NBE-6502-AL
CAPTEUR / PIXELS	1/2,8" - 5 mégapixels	1/2,9" - 2 mégapixels	1/2,8" - 2 mégapixels
LENTILLE (MM)	3,2 à 10 mm - motorisé	3,2 à 10 mm - motorisé	2,8 à 12 mm - motorisé
ANGLES (H)	104°	104°	33°
RÉSOLUTION	1920x1080	1920x1080	1920x1080
PORTÉE DES LED	30 m	30 m	60 m
SENSIBILITÉ	0,06 lux en couleur et 0 luxen N/B (IR)	0,379 lux en couleur et 0 luxen N/B (IR)	0,0225 lux en couleur et 0 luxen N/B (IR)
ÉTANCHÉITÉ	IP66	IP66	IP67
ANTIVANDALE	IK10	IK10	IK10
AUDIO	Audio bidirectionnel et alarme audio	Audio bidirectionnel et alarme audio	Audio bidirectionnel et alarme audio
SLOT CARTE	Carte microSDHC / SDXC	Carte microSDHC / SDXC	Carte SD
WIFI	-	-	-
FONCTIONS EMBARQUÉES	WDR 120 dB	WDR 120 dB	WDR 120 dB
ALARMES	Franchissement de ligne, suivi de la route, maraudage, objet inactif, comptage des personnes, estimation de la densité des foules	Franchissement de ligne, suivi de la route, maraudage, objet inactif, comptage des personnes, estimation de la densité des foules	Franchissement de ligne, suivi de la route, maraudage, objet inactif, comptage des personnes, estimation de la densité des foules
TRANSMISSION ALERTES	Envoi mail (texte ou photo), app mobile	Envoi mail (texte ou photo), app mobile	Envoi mail (texte ou photo), app mobile
ALIMENTATION POE	PoE	PoE	PoE
ALIMENTATION AUTRE	12 Vdc	12 Vdc	12 Vcc / 24 Vac
CONSOMMATION	10,5 W	10,5 W	950 mA
NVR	ONVIF	ONVIF	ONVIF
APPLI SMARTPHONES			
DIMENSIONS (EN MM)	330 x 101,5	330 x 101,5	315,5 x 121,5
	RÉF. <b>790053</b>	RÉF. <b>790052</b>	RÉF. <b>057141</b>



GARANTIE  
03  
ANS



GARANTIE  
03  
ANS



GARANTIE  
03  
ANS

MODÈLE	NBE-4502-AL	NBE-5503-AL	AUTODOME IP 5000i PTZ
CAPTEUR / PIXELS	1/2,8" - 2 mégapixels	1/2,9" - 5 mégapixels	1/2,8" - 2 mégapixels
LENTILLE (MM)	2,8 à 12	2,7 à 12	4,5 - 135
ANGLES (H)	33°	90°	2,4° - 60,9°
RÉSOLUTION	1920x1080	3072x1728	1920 x 1080
PORTÉE DES LED	60 m	60m	-
SENSIBILITÉ	0,052 lux en couleur et 0 luxen N/B (IR)	0,369 lux en couleur et 0 luxen N/B (IR)	0.01 lux
ÉTANCHÉITÉ	IP67	IP67	IP66
ANTIVANDALE	IK10	IK10	IK10
AUDIO	Bidirectionnel (micro et HP non fournis)	Bidirectionnel (micro et HP non fournis)	Bidirectionnel (micro et HP non fournis)
SLOT CARTE	Micro SD	Carte microSDHC, carte microSDXC	MicroSD
WIFI	Non	Non	Non
FONCTIONS EMBARQUÉES	WDR 85 dB	WDR 120 dB	WDR, Ligne virtuelle, e/s de champ, détection de mouvements, estimation de foule, 24 zones privées, antibrouillard, chauffage
ALARMES	Franchissement de ligne, suivi de la route, maraudage, objet inactif, comptage des personnes, estimation de la densité des foules, détection audio (si micro)	Franchissement de ligne, suivi de la route, maraudage, objet inactif, comptage des personnes, estimation de la densité des foules, détection audio (si micro)	Ligne virtuelle, e/s de champ, détection de mouvements, estimation de foule, 24 zones privées, antibrouillard
TRANSMISSION ALERTES	Envoi mail (texte ou photo), app mobile	Envoi mail (texte ou photo), app mobile	n.c.
ALIMENTATION POE	PoE	PoE	PoE +
ALIMENTATION AUTRE	12 Vcc / 24 Vac	12 Vcc	Bornier 24 V
CONSOMMATION	950 mA	850 mA	24 W
NVR	ONVIF	ONVIF	ONVIF
APPLI SMARTPHONES			
DIMENSIONS (EN MM)	315,5 x 121,5	315,5 x 121,5	346,6 x 207,0
	RÉF. <b>057139</b>	RÉF. <b>057140</b>	RÉF. <b>053297</b>

## Enregistreurs vidéo IP Bosch



# BOSCH

**GARANTIE**  
**03** ANS

**GARANTIE**  
**03** ANS

MODÈLE	<b>DIVAR network 2000 recorder</b>	<b>DDN-2516-200N08</b>
CAMÉRAS	16 IP	16
MEGAPIXELS / CAMÉRA	8 mégapixels	8 mégapixels
CODEC	H.265	H.265+/H.265
BIT RATE	256 Mbps	256
AFFICHAGE	200 ips sur 16 canaux	8 canaux à 1080 et 2 en 4K
SORTIES VIDÉOS	HDMI® et VGA	HDMI® et VGA
RÉSOLUTION	4K sur HDMI® ( 2 canaux max), 1080p (8 canaux max)	4K
HDD	2 x 6 To max	2 x 6 To max
MONTE	-	-
E / S ALARME	4 / 2	2
INSTALLATION FACILE	Oui	Oui
EVENEMENTS	Perte de vidéo, détection mouvements, entrée d'alarme, alarme du système	Détection de mouvements, zones de détection de mouvements, perte vidéo, sabotage et diagnostic
ACTION	Enregistrement, mouvements PTZ, sortie d'alarme, e-mail, sonnerie, message écran, moniteurs "A et B" activés	Reconnaissance faciale, comptage de personne, intrusion
SWITCH ETHERNET	Oui	8
POE / POE +	PoE (8 ports)	Oui / Oui
USB	2	2
LOGICIEL OS / CAMÉRAS	Windows / 16	Windows / 128
NAVIGATEUR	n.c.	Tous depuis Windows 7 et Mac OS X
APPLICATION MOBILE		
ONVIF	Oui	Oui
DIMENSIONS	375 x 320 x 53	375 x 323 x 53
REF.	<b>053299</b>	<b>531027</b>

**GARANTIE**  
**03** ANS

**GARANTIE**  
**03** ANS

**GARANTIE**  
**03** ANS

MODÈLE	<b>DDN-3532-200N16</b>	<b>DRN-5532-400N16</b>	<b>DRH-5532-400N00</b>
CAMÉRAS	32	32	32 IP ou 16 IP + 16 BNC
MEGAPIXELS / CAMÉRA	12 mégapixels	12 mégapixels	12 mégapixels
CODEC	H.265+/H.265	H.265+/H.265	H.265+/H.265
BIT RATE	320	320	320
AFFICHAGE	16 canaux à 1080 et 4 en 4K	16 canaux à 1080 et 4 en 4K	16 canaux à 1080 et 4 en 4K
SORTIES VIDÉOS	HDMI® et VGA	HDMI® et VGA	HDMI® et VGA
RÉSOLUTION	4K	4K	4K
HDD	2 x 6 To max	4 x 6 To max	4 x 6 To max
MONTE	-	-	-
E / S ALARME	2	2	16
EVENEMENTS	Détection de mouvements, zones de détection de mouvements, perte vidéo, sabotage et diagnostic	Détection de mouvements, zones de détection de mouvements, perte vidéo, sabotage et diagnostic	Détection de mouvements, zones de détection de mouvements, perte vidéo, sabotage et diagnostic
ACTION	Reconnaissance faciale, comptage de personne, intrusion	Reconnaissance faciale, comptage de personne, intrusion	Reconnaissance faciale, comptage de personne, intrusion
SWITCH ETHERNET	16	16	16
POE / POE +	Oui / Oui	Oui / Oui	Oui / Oui
USB	2	2	2
LOGICIEL OS / CAMÉRAS	Windows/128	Windows/128	Windows/128
NAVIGATEUR	Tous depuis Windows 7 et Mac OS X	Tous depuis Windows 7 et Mac OS X	Tous depuis Windows 7 et Mac OS X
APPLICATION MOBILE			
ONVIF	Oui	Oui	oui
DIMENSIONS	375 x 323 x 53	375 x 323 x 53	440 x 408 x 76
REF.	<b>531035</b>	<b>531120</b>	<b>053225</b>





## Caméras IP et enregistreurs vidéo IP Panasonic

# Panasonic







## NVR

 GARANTIE  
**03**  
 ANS

MODÈLE	<b>WJ-NX200/4TB</b>
CAMÉRAS	9
MEGAPIXELS / CAMÉRA	8 mégapixels
CODEC	H.265(HEVC), H.264, JPEG
BIT RATE	192 Mbit/s max
AFFICHAGE	4K/FHD
SORTIES VIDÉOS	HDMI®
RÉSOLUTION	4K
HDD	2 x 12 To max
MONTÉ	4 To
E / S BORNIER ALARME	1
ÉVÉNEMENTS	Détection de mouvements, zones de détection de mouvements : 396 (22 x 18), perte vidéo, sabotage et diagnostic
ACTION	Enregistrement, PTZ, tour, notification vidéo, e-mail, FTP, instantané, avertisseur et conseils à l'écran
SWITCH ETHERNET	-
POE / POE +	-
USB	2
E-SATA	-
LOGICIEL OS / CAMÉRAS	Windows/32
NAVIGATEUR	Tous depuis Windows 7 et Mac OS X
APPLICATION MOBILE	  
ONVIF	Oui
DIMENSIONS	420 x 88 x 300
RÉF.	<b>740524</b>









## CAMÉRAS IP



PLUS PRODUIT		<b>Enregistrement en 60 fps !</b>
MODÈLE	WV-S1531LN	Caméra tube IP Panasonic WV-S1531LN
CAPTEUR / PIXELS	1/3" - 3 mégapixels	1/3" - 2 mégapixels
LENTILLE (MM)	9 à 22	2,8 - 10
ANGLES (H)		112° - 31°
RÉSOLUTION	1080p	1920 x 1080
PORTÉE DES LED	30 m	40 m
SENSIBILITÉ	0,012 lux en couleur et 0 lux en N/B (IR)	0 lux
ÉTANCHÉITÉ	IP66	IP66
ANTIVANDALE	IK10	IK10
AUDIO		Audio bidirectionnel (micro et HP non fournis)
SLOT CARTE	SD	SD
WIFI	-	-
FONCTIONS EMBARQUÉES	WDR 144 dB	WDR 144dB, ciblage des visages
ALARMES		Détection de mouvements, détection sonore
TRANSMISSION ALERTES		Enregistrement sur carte SD, notification par email, indication sur navigateur, transfert sur FTP
ALIMENTATION POE	PoE	Oui
ALIMENTATION AUTRE	12 Vcc	Bornier 12 V
CONSUMMATION		9 W
NVR		ONVIF
APPLI SMARTPHONES	  	  
DIMENSIONS (EN MM)		95 x 99 x 337
RÉF.	<b>740629</b>	<b>053253</b>

## CAMÉRAS IP



PLUS PRODUIT	<b>Grand capteur 1/2" !</b>	<b>Résolution 4K !</b>	
MODÈLE	Caméra dôme IP Panasonic WV-S2531LN	Caméra dôme IP Panasonic WV-SFN480	WV-X4170
CAPTEUR / PIXELS	1/2" - 2 mégapixels	1/2" - 9 mégapixels	1/2" - 9 mégapixels
LENTILLE (MM)	2,8 - 10 motorisée	1,38	1,14
ANGLES (H)	108° - 30°	180° x 180°	Vue panoramique 180° / double panorama/360° / quadravision
RÉSOLUTION	1920 x 1080	2992 x 2992	
PORTÉE DES LED	40 m	-	
SENSIBILITÉ	0 lux	0,01 lux	0,3 lux en couleur et 0,2 lux en N/B
ÉTANCHÉITÉ	IP66	-	
ANTIVANDALE	IK10	-	
AUDIO	Audio bidirectionnel (micro et HP non fournis)	Audio unidirectionnel (micro intégré)	
SLOT CARTE	SD	SD	
WIFI	-	-	
FONCTIONS EMBARQUÉES	WDR 144dB, vitesse d'obturation jusqu'à 1/10000	WDR, détection de mouvements, 8 zones de masquage	WDR 108dB
ALARMES	Détection de mouvements, alarmes audio	Détection de mouvements	
TRANSMISSION ALERTES	Envoi de fichier par FTP, enregistrement en local en cas d'événement, notification par email et HTTP	Notification par email, transfert d'image sur FTP	
ALIMENTATION POE	Oui	Oui	
ALIMENTATION AUTRE	Bornier 12 V	Bornier 12 V	PoE uniquement
CONSUMMATION	9,5 W	10,9 W	
NVR	ONVIF	ONVIF	
APPLI SMARTPHONES	  	  	  
DIMENSIONS (EN MM)	164 x 139	150 x 52,1	
RÉF.	<b>053246</b>	<b>053247</b>	<b>742250</b>

# L'écosystème de la vidéosurveillance BNC

## La vidéosurveillance à connectique BNC offre une réelle simplicité d'installation !

Les nouveaux systèmes haute-définition à connectique BNC offrent un second souffle à la vidéosurveillance traditionnelle, et tout particulièrement dans la sécurisation des commerces de détail. Peu compliquée à installer et surtout extrêmement simple à paramétrer, elle offre un ratio qualité / prix extrêmement compétitif.

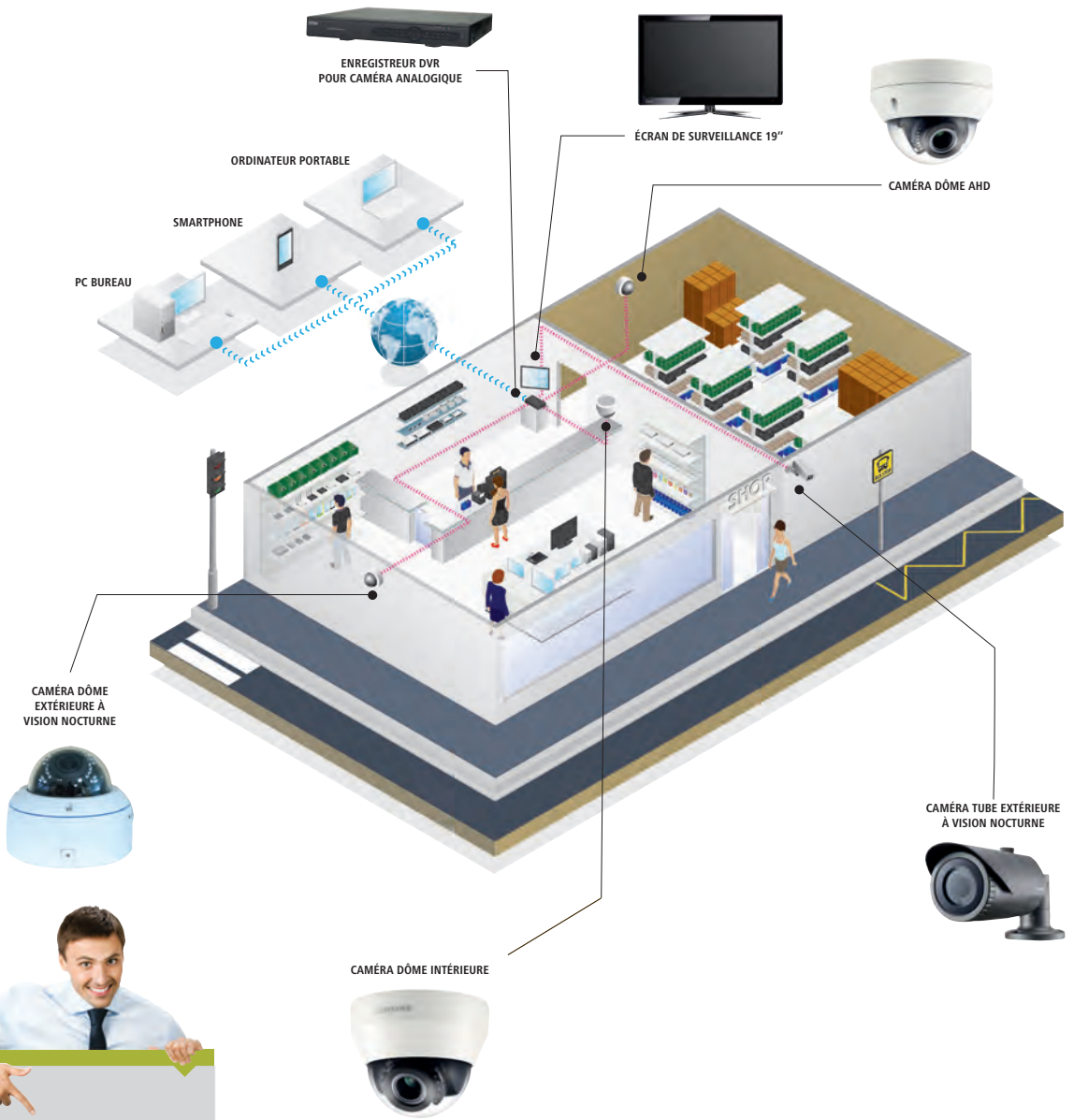

VIDÉOSURVEILLANCE ET SÉCURITÉ



**CAMÉRAS**  
Pages 192 et 194



**Retrouvez tous les éléments nécessaires à une installation de vidéosurveillance BNC performante et fiable !**

**CONNECTIQUE BNC**  
Page 196



**ACCESSOIRES DE VIDÉOSURVEILLANCE**  
Pages 197 et 198



**DVR**  
Pages 193 et 195



**MONITEURS DE VIDÉOSURVEILLANCE**  
Pages 198 et 199



# Bien choisir sa caméra analogique et kit HD-CVI

## Bien choisir sa caméra BNC HD

Tableau présentant rapidement les principales caractéristiques des caméras proposées pour un choix simplifié

MARQUE	CONFORME LÉGISLATION	ÉTANCHÉITÉ	SENSIBILITÉ (LUX)	NOCTURNE	RÉSOLUTION	ANGLE DE VISION HORIZONTALE	ANTIVANDALES	ALIMENTATION	CONNECTEUR D'ALIMENTATION	RÉF.	PAGE
DAHUA	Oui	IP67	0	Oui	2560 x 1440	98° - 26°	IK10	12/24 V ( non fournie)	Transfo	<b>523022</b>	192
DAHUA	Oui	IP67	0	Oui	1920 x 1080	108,7°-28,7°		12/24 V ( non fournie)	Transfo	<b>523023</b>	
DAHUA	Oui	IP67	0	Oui	1920 x 1080	108° - 28,7°		12/24 V ( non fournie)	Transfo	<b>523024</b>	
DAHUA	Oui	IP67	0	Oui	1920 x 1080	67,8°-2,4°		12/24 V ( non fournie)	Bornier	<b>523010</b>	
DAHUA	Oui	IP67	0	Oui	2560 x 1440	33°-106°	IK10	12/24 V ( non fournie)	Transfo	<b>522998</b>	
DAHUA	Oui	IP67	0	Oui	3840 x 2160	112°	IK10	12/24 V ( non fournie)	Transfo	<b>523019</b>	
HANWHA	Oui		0	Oui	1920 x 1080	110°-32°		12/24 V ( non fournie)	Bornier	<b>053309</b>	194
HANWHA	Oui	IP66	0	Oui	1920 x 1080	110,2° - 32°	IK10	12/24 V ( non fournie)	Bornier	<b>740989</b>	
HANWHA	Oui	IP66	0	Oui	1920 x 1080	110°-32°	IK10	12/24 V ( non fournie)	Bornier	<b>053307</b>	
HANWHA	Oui	IP66	0	Oui	2688x1520	93° - 29°	IK10	12/24 V ( non fournie)	Bornier	<b>053288</b>	
HANWHA	Oui	IP66	0	Oui	1920 x 1080	62,8° - 2,23°	IK10	12/24 V ( non fournie)	Bornier	<b>053290</b>	
HANWHA	Oui		0,01	Non	1920 x 1080	62,8° - 2,23°		12/24 V ( non fournie)	Bornier	<b>053289</b>	

### Caméra bullet HD-CVI 2 Mégapixels

- › Modèle : HAC-HFW2241T-Z-A
- › Capteur : 1/2,8" - 2 Mégapixels
- › Lentille (mm) : 2,7 - 13,5 motorisée
- › Résolution : 1920 x 1080
- › Étanchéité IP67

GARANTIE  
**03** ANS

### Enregistreur vidéo penta-brid 4 canaux HD-CVI

- › Modèle : XVR4104C-X
- › Caméras : 4
- › Mégapixels : 2 Mégapixels
- › BIT RATE : 20 Mbit/s max
- › Résolution : 1920 x 1080
- \*Livré sans HDD

GARANTIE  
**03** ANS



**+** Captez les images !



**+** Enregistrez les images !

**ahua**  
TECHNOLOGY

RÉF.  
**523023**

**ahua**  
TECHNOLOGY

RÉF.  
**523032**

## Caméras HD à connectique BNC Dahua



GARANTIE  
**03**  
ANS



GARANTIE  
**03**  
ANS



GARANTIE  
**03**  
ANS



MODÈLE	<b>HAC-HDW2241T-Z-A</b>	<b>HAC-HFW2241T-Z-A</b>	<b>SD59230I-HC-S3</b>
CAPTEUR / PIXELS	1/2,8" - 2 mégapixels	1/2,8" - 2 mégapixels	1/2,8" - 2 mégapixels
LENTILLE (MM)	2,7 - 13,5 motorisée	2,7 - 13,5 motorisée	4,5- 135
ANGLES (H)	108° -28,7°	108° -28,7°	67,8°-2,7°
RÉSOLUTION	1920 x 1080	1920 x 1080	1920 x 1080
PORTÉE DES LED	60 m	80 m	150 m
SENSIBILITÉ	0 lux	0 lux	0 lux
ÉTANCHÉITÉ	IP 67	IP 67	IP 66
ANTIVANDALE	-	-	-
FONCTIONS EMBARQUÉES	WDR 120dB	WDR 120dB	-
ALARMES	-	-	2/1
TYPE ALIMENTATION	Transfo 12 V 1 A non fourni	Transfo 12 V 1 A non fourni	Bornier 12 V /1,5A
DIMENSIONS (EN MM)	122,0 x 107,0	244,1 x 90,4 x 90,4	186,0 x 309,0
	RÉF. <b>523024</b>	RÉF. <b>523023</b>	RÉF. <b>523010</b>

GARANTIE  
**03**  
ANS



GARANTIE  
**03**  
ANS



GARANTIE  
**03**  
ANS



MODÈLE	<b>HAC-HFW2401R-Z-IRE6</b>	<b>HAC-HFW3802E-ZH</b>	<b>HAC-HDBW1400R-Z</b>
CAPTEUR / PIXELS	1/3" - 4 mégapixels	1/2,8" - 8 mégapixels	1/2.7" 4 mégapixels
LENTILLE (MM)	2,7 - 13,5 motorisée	3,7 - 11 motorisée	2.7-12 mm
ANGLES (H)	98° -26°	112°	33° - 106°
RÉSOLUTION	2560 x 1440	3840 x 2160	2560 x 1440
PORTÉE DES LED	60 m	100 m	30 m
SENSIBILITÉ	0 lux	0 lux	0 Lux
ÉTANCHÉITÉ	IP 67	IP 67	IP67
ANTIVANDALE	-	IK 10	IK10
FONCTIONS EMBARQUÉES	WDR 120dB	120db true WDR,2D et3D NR	120db true WDR
ALARMES	-	-	-
TYPE ALIMENTATION	Transfo 12 V 1 A non fourni	Transfo 12 V 1,5 A non fourni	Transfo 12 V 1 A non fourni
DIMENSIONS (EN MM)	213,0 x 90,0 x 90,4	273,2 x 95	
	RÉF. <b>523022</b>	RÉF. <b>523019</b>	RÉF. <b>522998</b>

## Enregistreurs vidéo BNC et hybrides Dahua



MODÈLE	<b>XVR4104C-X</b>	<b>XVR5108HS-X</b>	<b>XVR5216AN-X</b>
CAMÉRAS BNC	4	8	16
SIGNAL D'ENTREE	HD-CVI, A-HD, HD-TVI, CVBS, IP	HD-CVI, A-HD, HD-TVI, CVBS, IP	HD-CVI, A-HD, HD-TVI, CVBS, IP
VITESSE D'ENREGISTREMENT PAR CANAL	25 ips	25 ips	15 ips @M /25ips@1080p
CODEC	H.265+/H.264+	H.265+/H.264+	H.265+/H.264+
SORTIES VIDEO	HDMI® / VGA	HDMI® / VGA	HDMI® / VGA
RESOLUTION DE SORTIE VIDEO	1920 x 1080	1920 x 1080	1920 x 1080
SORTIES SPOT	-	-	-
PORTS EXTERNES	2 x USB	2 x USB	2 x USB
HDD	1 x 10 To	1 x 10 To	2 x 10 To
ANALYSE VIDEO INTELLIGENTE	-	Selon caméra	Franchissement de ligne, objet abandonné /manquant, reconnaissance faciale
ENREGISTREMENT PAR	Détection de mouvements, perte vidéo, sabotage, auto-dia	Détection de mouvements, perte vidéo, sabotage, auto-dia	Détection de mouvements, perte vidéo, sabotage, auto-dia
TYPE DE NOTIFICATION	Push vidéo, email, FTP, capture d'écran, buzzer et affichage écran	Push vidéo, email, FTP, capture d'écran, buzzer et affichage écran	Push vidéo, email, FTP, capture d'écran, buzzer et affichage écran
E/S AUDIO	1/1	1/1/1	1/1
E/S ALARME	-	-	-
PTZ	RS-485	RS-485	RS-485
TÉLÉCOMMANDES / SOURIS FOURNIES	Télécommande	Télécommande	Télécommande
APPLICATION SMARTPHONE			
DIMENSIONS (EN MM)	205,0 x 211,0 x 45,0	260,0 x 236,0 x 48,0	375,0 x 287,0 x 53,0
RÉF.	<b>523032</b>	<b>523031</b>	<b>523029</b>



MODÈLE	<b>XVR7108HE-4K-X</b>	<b>XVR5216AN-4KL-X</b>	<b>XVR8816S</b>	<b>XVR5232AN-X</b>
CAMÉRAS BNC	8	16	16	32
SIGNAL D'ENTREE	HD-CVI, A-HD, HD-TVI, CVBS, IP	HD-CVI, A-HD, HD-TVI, CVBS, IP	HD-CVI, A-HD, HD-TVI, CVBS, IP	HD-CVI, A-HD, HD-TVI, CVBS, IP
VITESSE D'ENREGISTREMENT PAR CANAL	25 ips (4K : 15 ips)	25 ips (4K : 7 ips)	2 caméras : 25 ips, le reste à 15 ips	15 ips
CODEC	H.265+/H.264+	H.265+/H.264+	H.264+	H.265+/H.264+
SORTIES VIDEO	HDMI® / VGA	HDMI® / VGA	HDMI® / VGA	HDMI® / VGA
RESOLUTION DE SORTIE VIDEO	3840 x 2160	3840 x 2160	Ultra HD	1920 x 1080
SORTIES SPOT	1	-	1	1
PORTS EXTERNES	2 x USB	2 x USB	2 x USB ; 1 x eSATA	2 x USB
HDD	1 x 10 To	2 x 10 To	8 x 8 To	2 x 10 To
ANALYSE VIDEO INTELLIGENTE	Franchissement de ligne, objet abandonné / manquant, reconnaissance faciale	Franchissement de ligne, objet abandonné / manquant, reconnaissance faciale	Franchissement de ligne, objet abandonné / manquant, reconnaissance faciale, comptage de personnes, dépliage image fisheye	Franchissement de ligne, objet abandonné / manquant, reconnaissance faciale
ENREGISTREMENT PAR	Agenda, détection de mouvements, alarme	Agenda, détection de mouvements	Agenda, détection de mouvements, alarme	Agenda, détection de mouvements
TYPE DE NOTIFICATION	Push vidéo, email, FTP, capture d'écran, buzzer et affichage écran	Push vidéo, email, FTP, capture d'écran, buzzer et affichage écran	Push vidéo, email, FTP, capture d'écran, buzzer et affichage écran	Push vidéo, email, FTP, capture d'écran, buzzer et affichage écran
E/S AUDIO	8/1	1/1	8/16	1/1
E/S ALARME	8/3	-	8/16	-
PTZ	RS-485	RS-485	RS-485 / RS-222	RS-485
TÉLÉCOMMANDES / SOURIS FOURNIES	Télécommande	Télécommande	Télécommande	Télécommande
APPLICATION SMARTPHONE				
DIMENSIONS (EN MM)	325,0 x 255,0 x 55,0	375,0 x 287,0 x 53,0	440,0 x 455,0 x 95,0	375,0 x 287,0 x 53,0
RÉF.	<b>523026</b>	<b>523028</b>	<b>523025</b>	<b>523027</b>



## Caméras HD à connectique BNC Hanwha Techwin



Grâce à la technologie AHD qui permet de transmettre des images en HD de superbe qualité par câble coaxial, les caméras de la gamme Wisenet HD+ s'adressent aux utilisateurs qui veulent pouvoir enregistrer des vidéos Full HD 1080p ou QHD (2560 x 1440), sans avoir à migrer leur solution de vidéosurveillance analogique en solution sur réseau IP. Elle permet de transmettre par câble coaxial des vidéos (et de l'audio) HD sans aucune latence ou perte de qualité sur des distances pouvant atteindre 500 m. Elle est très facile à installer car elle ne nécessite aucun encodeur, convertisseur ni switch : une économie de temps et d'argent lors de l'installation. Ces caméras sont compatibles CVBS.

## CAMÉRAS



GARANTIE  
03 ANS



GARANTIE  
03 ANS

MODÈLE	HCV-6080R	HCD-6080R
CAPTEUR / PIXELS :	1/2,8" 2 Mégapixels	1/2,8" 2 mégapixels
LENTILLE (MM) :	3,2-10	3,2 ~ 10 motorisée
ANGLES (H) :	32° - 110,2°	110,2° - 32°
RÉSOLUTION :	1920 x 1080	1920 x 1080
PORTÉE DES LED :	30 m	20 m
SENSIBILITÉ :	0 lux	0 lux
ÉTANCHÉITÉ :	IP66	-
ANTIVANDALE :	IK10	-
FONCTIONS EMBARQUÉES :	8 zones de masquage, 4 zones de détection de mouvements	SSNRIV, détection de mouvements
ALARMES	1 sortie	1 sortie
TYPE ALIMENTATION :	Bornier 12 / 24 V	24 VAC / 12 VDC
DIMENSIONS (EN MM) :	137 x 106,1	119,8 x 98,5
RÉF.	<b>053307</b>	RÉF. <b>053309</b>



GARANTIE  
03 ANS



GARANTIE  
03 ANS



GARANTIE  
03 ANS



GARANTIE  
03 ANS

PLUS PRODUIT	Résolution QHD !	25 ips en QHD !	Motorisée sur 360° !	Motorisée et chauffée !
MODÈLE	HCO-6080R	Caméra dôme antivandale AHD	Caméra dôme intérieur AHD	Caméra dôme extérieur AHD
CAPTEUR / PIXELS :	1/2,8" 2 mégapixels	1/3" - 4 Mégapixels	1/2,8" - 2 Mégapixels	1/2,8" - 2 Mégapixels
LENTILLE (MM) :	3,2 ~ 10 motorisée	3,2 - 10	4,44 - 142,6	4,44 - 142,6
ANGLES (H) :	110,2° - 32°	29,4° - 93,48°	62,8° - 2,23°	62,8° - 2,23°
RÉSOLUTION :	1920 x 1080	2560 x 1440	1920 x 180	1920 x 180
PORTÉE DES LED :	30 m	30 m	-	-
SENSIBILITÉ :	0 lux	0 lux	0,01 lux	0,01 lux
ÉTANCHÉITÉ :	IP66	IP66	-	IP66
ANTIVANDALE :	IK10	IK 10	Optionnel	IK10
FONCTIONS EMBARQUÉES :	SSNRIV, détection de mouvements	4 zones de détection de mouvements, 2 zones de masquage privatif	WDR 120 dB, sabotage, barrière virtuelle, entrée / sortie, apparition / disparition, 32 zones de masquage privatif, détection de brouillard	WDR 120 dB, sabotage, barrière virtuelle, entrée / sortie, apparition / disparition, 32 zones de masquage privatif, détection de brouillard
ALARMES	1 sortie	1 sortie	4 entrées / 2 sorties	4 entrées / 2 sorties
TYPE ALIMENTATION :	24 VAC / 12 VDC	Bornier 24 / 12 V	Bornier 24 V	Bornier 24 V
DIMENSIONS (EN MM) :	78,0 x 259,8	137 x 106,1	152 x 218	152 x 218
RÉF.	<b>740989 *</b>	RÉF. <b>053288</b>	RÉF. <b>053289 *</b>	RÉF. <b>053290</b>

## Enregistreurs vidéo BNC et hybrides Hanwha Techwin

**GARANTIE**  
**03**  
 ANS

**GARANTIE**  
**03**  
 ANS

MODÈLE	<b>HRX-1621</b>	<b>HRX-821</b>
CAMÉRAS	16	8
MEGAPIXELS / CAMÉRA	8	8
CODEC	H.265/H.264/MJPEG	H.265/H.264/MJPEG
SIGNAL D'ENTRÉE	A-HD, HD-TVI- HD-CVI, CVBS	A-HD, HD-TVI- HD-CVI, CVBS
AFFICHAGE	30 IPS	30 IPS
SORTIES VIDÉOS	HDMI® et VGA	HDMI® et VGA
RÉSOLUTION	1920 x 1080	1920 x 1080
HDD	8 x 6 To MAX	4 x 6 To MAX
MONTÉ	Sans HDD	Sans HDD
E / S BORNIER ALARME	16 / 4	16 / 4
ENREGISTREMENT PAR	Détection de mouvements, perte vidéo, sabotage	Détection de mouvements, perte vidéo, sabotage
USB	2	2
E-SATA	Non	Non
LOGICIEL OS / CAMÉRAS	Windows et Mac / 64	Windows et Mac / 64
NAVIGATEUR	Chrome, IE, Firefox, Safari	Chrome, IE, Firefox, Safari
APPLICATION MOBILE		
ONVIF	Oui	Oui
DIMENSIONS (EN MM)	440 x 88 x 384,8	440 x 88 x 384,8
REF.	<b>780344</b>	<b>780499</b>

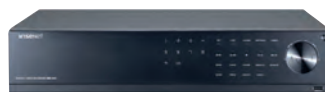
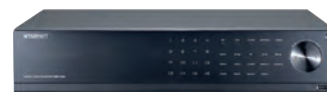
**GARANTIE**  
**03**  
 ANS

**GARANTIE**  
**03**  
 ANS

**GARANTIE**  
**03**  
 ANS

MODÈLE	<b>HRX-420</b>	<b>HRX-820-1TB</b>	<b>HRX-1620-1TB</b>
CAMÉRAS	4	8	16
MEGAPIXELS / CAMÉRA	4	4	4
CODEC	H.264, WiseStream	H.264, WiseStream	H.264
SIGNAL D'ENTRÉE	A-HD, HD-TVI- HD-CVI, CVBS	A-HD, HD-TVI- HD-CVI, CVBS	A-HD, HD-TVI- HD-CVI, CVBS
AFFICHAGE	50 IPS	30 ips	30 ips
SORTIES VIDÉOS	HDMI® et VGA	HDMI® et VGA	HDMI® et VGA
RÉSOLUTION	1920 x 1080	1920 x 1080	1920 x 1080
HDD	2 x 8 To max	4 x 8 To max	8 x 8 To max
MONTÉ	1 x 1 To	1 To	1 To
E / S BORNIER ALARME	4/1	8/4	16/4
ENREGISTREMENT PAR	Détection de mouvements, perte vidéo, sabotage	Détection de mouvements, perte vidéo, sabotage	Détection de mouvements, perte vidéo, sabotage
USB	2	2	2
E-SATA	-	1	1
LOGICIEL OS / CAMÉRAS	Windows et Mac / 64	Windows et Mac / 64	Windows et Mac/64
NAVIGATEUR	Chrome, IE, Firefox, Safari	Chrome, IE, Firefox, Safari	Chrome, IE, Firefox, Safari
APPLICATION MOBILE			
ONVIF	Oui	Oui	Oui
DIMENSIONS (EN MM)	370,0 x 44,0 x 320	440 x 88,0 x 384,8	440 x 88,0 x 384,8
REF.	<b>780664</b>	<b>766028</b>	<b>791643</b>

# Câbles et connectique pour installation de vidéosurveillance

## CÂBLE KX6 RPC EUROCLASSE E<sub>CA</sub>



COMPOSITION	KX6	KX6 + alim mm <sup>2</sup>	KX6
COULEUR	Vert	Noir	Vert
DIAMÈTRE	6 mm	11 mm	6 mm
RÉSISTANCE / VOLTAGE	75 ohms	75 ohms + 220 V	75 ohms
LONGUEUR	100 m	100 m	300 m
	RÉF. <b>830336</b>	RÉF. <b>830339</b>	RÉF. <b>830337</b>
	PRIX DE VENTE (€ HT) <b>77,21</b>	PRIX DE VENTE (€ HT) <b>94,61</b>	PRIX DE VENTE (€ HT) <b>157,93</b>

## Accessoires



	RÉF.	PRIX DE VENTE (€ HT)
10 connecteurs BNC à sertir pour KX6	<b>203106</b>	<b>15,86</b>

	RÉF.	PRIX DE VENTE (€ HT)
10 manchons pour cordons BNC / 6 mm	<b>203114</b>	<b>7,47</b>

	RÉF.	PRIX DE VENTE (€ HT)
Outil de sertissage pour cordons BNC	<b>813010</b>	<b>58,39</b>

## Cordon vidéo pour caméra BNC

Cordon pour les caméras BNC jusqu'à 1080 p pour le raccordement de moniteurs au stockeur.

- › Ame souple en cuivre
- › Blindé



Réf. 104195



Réf. 050696

	LONGUEUR	RÉF.	PRIX DE VENTE (€ HT)
Cordon vidéo pour caméra BNC	1,0 m	<b>104195</b>	<b>4,62</b>
Cordon vidéo pour caméra BNC	2,0 m	<b>104125</b>	<b>4,95</b>
Cordon vidéo pour caméra BNC	3,0 m	<b>104127</b>	<b>5,50</b>
Cordon vidéo pour caméra BNC	5,0 m	<b>104135</b>	<b>6,38</b>
Cordon vidéo pour caméra BNC	10,0 m	<b>104145</b>	<b>9,82</b>
Cordon vidéo pour caméra BNC + alimentation	20,0 m	<b>050696</b>	<b>18,74</b>

## Cordon vidéo HD pour caméra BNC

Cordon haute qualité spécialement conçu pour les caméras de dernière génération à la résolution égale ou supérieure au Full HD pour un câblage sur de longues distances.

- › Ame monobrin en cuivre
- › Double blindage
- › Euroclasse Eca



	LONGUEUR	RÉF.	PRIX DE VENTE (€ HT)
Cordon vidéo HD pour caméra BNC	10,0 m	<b>104308</b>	<b>29,99</b>
Cordon vidéo HD pour caméra BNC	15,0 m	<b>104309</b>	<b>53,70</b>
Cordon vidéo HD pour caméra BNC	20,0 m	<b>104311</b>	<b>47,00</b>
Cordon vidéo HD pour caméra BNC	30,0 m	<b>104312</b>	<b>58,90</b>
Cordon vidéo HD pour caméra BNC	50,0 m	<b>104313</b>	<b>99,00</b>
Cordon vidéo HD pour caméra BNC	100,0 m	<b>104314</b>	<b>149,00</b>

# Alimentations et caméras factices

## Alimentation pour caméra 12 V

- › Tension de sortie : 12 V
- › Puissance : 18 W (1,5 A) ou 36 W (3,0 A)
- › Connecteur : 5,5 x 2,1 mm



Réf. 801078

	RÉF.	PRIX DE VENTE (€ HT)
Alimentation 12 V - 1,5 A pour caméra	<b>801078</b>	<b>28,39</b>
Alimentation 12 V - 3 A pour caméra	<b>801077</b>	<b>35,79</b>

A



B



C



D



E



F



ASPECT CAMÉRA FACTICE	LED CLIGNOTANTE	TYPE PILE (NON FOURNIES)	RÉF.	PRIX DE VENTE (€ HT)
A Dôme intérieur	Oui	AA	<b>051071</b>	<b>12,74</b>
B Tube IR extérieur	Oui	AA	<b>051072</b>	<b>16,81</b>
C Tube IR extérieur	Oui	AA	<b>051038</b>	<b>14,72</b>
D Tube IR extérieur	Oui	AA	<b>051073</b>	<b>14,72</b>
E Dôme PTZ extérieur	Oui	AA	<b>051074</b>	<b>19,72</b>
F Dôme IR PTZ extérieur	Oui	AA	<b>051076</b>	<b>18,81</b>

# Accessoires d'aide à l'installation et moniteurs de vidéosurveillance

## Convertisseur BNC / RCA vers VGA et HDMI®



Réf. 051039

Permet de relier un DVR ou une caméra BNC directement sur un écran VGA ou HDMI®.

- › Entrée BNC (Réf. 051039) ou BNC avec adaptateur RCA / BNC fourni (Réf. 050932)
- › Sorties : BNC / VGA / HDMI® (seulement une connectique informatique peut être utilisée à la fois)
- › PAL / NTSC : 800 x 600 / 1024 x 768 / 1280 x 1024 / 1920 x 1080 (Réf. 050932 uniquement)



Réf. 050932

## Panneau de signalisation de vidéosurveillance

L'affichage obligatoire !



Réf. 050888



Réf. 050889

Panneau d'affichage légal informant qu'un lieu est sous vidéosurveillance. A remplir et à afficher à l'entrée de toutes les zones couvertes.

- › Panneau PVC 120 x 201 mm
- › Réf. 050888 : dos collant pour fixation murale
- › Réf. 050889 : face collante pour fixation sur une vitrine

	RÉF.	PRIX DE VENTE (€ HT)
Convertisseur vidéo BNC vers VGA	<b>051039</b>	<b>69,55</b>
Convertisseur vidéo RCA (BNC) vers HDMI® / VGA	<b>050932</b>	<b>23825</b>

	FIXATION	RÉF.	PRIX DE VENTE (€ HT)
Panneau PVC 150 x 210 mm Signalisation vidéosurveillance	Murale	<b>050888</b>	<b>18,74</b>
	Vitrine	<b>050889</b>	<b>19,99</b>

## Kit balun BNC (CVBS, AHD/TVI/CVI) + alim 300m

Kit de baluns permettant la transmission, en intérieur, d'un signal vidéo BNC de caméra et de son alimentation jack 12V sur cordon avec plug RJ45 (UTP CAT5e/6)



Réf. 050805

Réf. 620635

**PENSEZ-Y**

Retrouvez nos rouleaux de câble CAT. 6 UTP

Page : 65

	RÉF.	PRIX DE VENTE (€ HT)
Kit balun BNC (CVBS, AHD/TVI/CVI) + alim 300m	<b>050805</b>	<b>28,63</b>
Coupleur RJ45 F / F étanche	<b>620635</b>	<b>16,59</b>

## Dexlan

### Disque calculateur profondeur de champ pour caméras

Permet de définir précisément l'optique requise d'une caméra en fonction de divers paramètres tels que la distance d'installation, la taille de l'objet ou de la zone à surveiller...

- › Lentilles simulées : 1,5 mm à 400 mm
- › Type de capteurs : 1/4", 1/3", 1/2", 2/3"
- › Distance : 60 cm à 500 cm
- › Profondeur de champ : 10 cm à 800 m
- › Angle de vue : 0,8° à 125°



RÉF.  
**047299**

PRIX DE VENTE (€ HT)  
**14,90**



MODÈLE	SMT-4033	SMT-3233	SMT-1935	SMT-2233
TAILLE	40"	32"	19"	22"
FORMAT	16/9	16/9	5/4	16/9
RÉSOLUTION MAX	1920 x 1080	1920 x 1080	1280 x 1024	1920 x 1080
VITRE RENFORCÉE	Non	Non	Oui	Oui
MATÉRIAU CHÂSSIS	Plastique	Plastique	Plastique	Plastique
LUMINOSITÉ	350	350	250	250
CONTRASTE	5 000:1	5 000:1	1000:1	1000:1
CONNECTIQUE ENTRÉE	1 x VGA, 1x DVI, 1 x HDMI®, 1 x BNC	1 x VGA, 1x DVI, 1 x HDMI, 1 x BNC	2 x BNC, 1 x VGA, 1 x HDMI®, 2 x RCA audio	2 x BNC, 1 x VGA, 1 x HDMI®, 2 x RCA audio
CONNECTIQUE SORTIE	1 x BNC	1 x BNC	2 x BNC	2 x BNC
PIED FOURNI	Oui	Oui	Oui	Oui
RÉF.	<b>741034</b> *	<b>741265</b>	<b>053240</b>	<b>053241</b>



## Moniteurs de vidéosurveillance IPure

GARANTEE  
03 ANSGARANTEE  
03 ANSGARANTEE  
03 ANS

MODÈLE	<b>GV17</b>	<b>GV24</b>	<b>GV22</b>
TAILLE	17"	24"	22"
FORMAT	5/4	16/9	16/9
RÉSOLUTION MAX	1280 x 1024	1280 x 1024	1920 x 1080
VITRE RENFORCÉE	Oui	Oui	Oui
MATÉRIAU CHÂSSIS	Plastique	Plastique	Plastique
LUMINOSITÉ (CD/M <sup>2</sup> )	250	250	250
CONTRASTE	1000:1	1000:1	1000:1
CONNECTIQUE ENTRÉE	1 x BNC, 1 x VGA, 1 x HDMI®, jack 3.5 mm, RCA audio	1 x BNC, 1x VGA, 1 x HDMI®, jack 3.5 mm, RCA audio	1 x BNC, 1 x VGA, 1 x HDMI®, jack 3.5 mm, RCA audio
CONNECTIQUE SORTIE	1 x BNC, jack 3.5 mm	1 x BNC, jack 3.5 mm	1 x BNC, jack 3.5 mm
UTILISATION	24/7	24/7	24/7
PIED FOURNI	Oui	Oui	Oui
	RÉF. <b>047133</b>	RÉF. <b>047173</b>	RÉF. <b>047302</b>

GARANTEE  
03 ANSGARANTEE  
03 ANSGARANTEE  
03 ANS

MODÈLE	<b>GV15</b>	<b>GV24</b>	<b>GVB32</b>
TAILLE	15	24	32
FORMAT	5/4	16/9	16/9
RÉSOLUTION MAX	1024 x 780	1920 x 1080	1920 x 1080
VITRE RENFORCÉE	Oui	Oui	Oui
MATÉRIAU CHÂSSIS	Plastique	Plastique	Plastique
LUMINOSITÉ (CD/M <sup>2</sup> )	250 cd/m <sup>2</sup>	300 cd/m <sup>2</sup>	250 cd/m <sup>2</sup>
CONTRASTE	500:1	1 000:1	1 000:1
CONNECTIQUE ENTRÉE	2 x BNC, 1 x HDMI®, 1 x VGA, 1 x jack 3.5 audio	2 x BNC, 1 x HDMI®, 1 x VGA, 1 x jack 3.5 audio	2 x BNC, 1 x HDMI®, 1 x VGA, 1 x jack 3.5 audio
CONNECTIQUE SORTIE	1 x jack 3.5 mm, 1 x BNC	1 x jack 3.5 mm, 1 x BNC	1 x jack 3.5 mm, 1 x BNC
UTILISATION	24/7	24/7	24/7
PIED FOURNI	Oui	Oui	Oui
	RÉF. <b>047134</b>	RÉF. <b>047173</b>	RÉF. <b>338766</b>

GARANTEE  
02 ANSGARANTEE  
02 ANSGARANTEE  
02 ANS

MODÈLE	<b>V10</b>	<b>PV32</b>	<b>PV43-4K</b>
TAILLE	10,4	32	43
FORMAT	4/3	16/9	16/9
RÉSOLUTION MAX	1024 x 780	1920 x 1080	3840 x 2160
MÉDIA PLAYER USB	Non	Oui	Oui
MATÉRIAU CHÂSSIS	Plastique	Plastique	Plastique
LUMINOSITÉ	350 cd/m <sup>2</sup>	200 cd/m <sup>2</sup>	250 cd/m <sup>2</sup>
CONTRASTE	450:1	5 000:1	1 400:1
CONNECTIQUE ENTRÉE	1 x BNC, 1 x HDMI®, 1 x VGA, 1 x jack 3.5 audio	1 x BNC/RCA, 2 x HDMI®, 1 x VGA, 1 x YUV, 1 x jack 3.5 + 2 RCA audio	1 x BNC/RCA, 2 x HDMI®, 1 x VGA, 1 x YUV, 1 x jack 3.5 + RCA audio
CONNECTIQUE SORTIE	1 x jack 3.5 mm	1 x jack 3.5 mm	1 x jack 3.5 mm
UTILISATION	24/7	16/7	16/7
HAUT-PARLEURS (W)	2 x 1	2 x 8	2 x 8
	RÉF. <b>047284</b>	RÉF. <b>047051 *</b>	RÉF. <b>047057 *</b>

# Sonorisation de sécurité et conférences Bosch



# BOSCH

## Solution de sonorisation pour petites et moyennes surfaces

La gamme Bosch Plena représente une solution de sonorisation professionnelle hautement performante aux fonctionnalités de pointe. Associée aux enceintes LB ou LC, elle permet de déployer un système de sonorisation puissant et flexible, facile à utiliser. Des fonctions telles que le « ducking » (atténuation automatique des sources avec priorité à la parole), la diffusion prioritaire ou la polyvalence ne sont en rien sacrifiées. Elle répond à un large éventail de besoins de sonorisation tout en restant étonnamment abordable..



Réf. 293743



Réf. 293742



Réf. 293755



Réf. 293708

	RÉF.	PRIX DE VENTE (€ HT)
<b>MÉLANGEURS</b>		
Mélangeur 1 zone 30 W	<b>293743</b>	<b>253,00</b>
Mélangeur 1 zone 60 W	<b>293744</b>	<b>312,00</b>
<b>SOURCES</b>		
Pupitre d'appel	<b>293742</b>	<b>107,00</b>
Source musicale MP3 et tuner radio FM	<b>293755</b>	<b>513,00</b>
<b>ENCEINTES</b>		
Enceintes 2 voies 4 pouces	<b>293540</b>	<b>284,00</b>
Pack d'enceintes de plafond pour couverture de 100 m <sup>2</sup>	<b>293708</b>	<b>653,00</b>

Consultez-nous

## Système de discussion numérique pour salles de conférences

La gamme Bosch CCS 1000D est compacte, facile à installer et simple à utiliser. Elle fournit cependant des fonctions avancées et une polyvalence exceptionnelle.

Le CCS 1000D est idéal pour des applications de petites et moyennes réunions comme les conseils municipaux, les salles de réunions, et les salles d'audiences des tribunaux.



Réf. 057080



Réf. 057084



Réf. 057081



Réf. 057078

	RÉF.	PRIX DE VENTE (€ HT)
Centrale de contrôle CCS-CURD	<b>057080</b>	<b>1473,00</b>
Poste de discussion micro court	<b>057082</b>	<b>365,00</b>
Poste de discussion micro long	<b>057081</b>	<b>373,00</b>
Valise de transport 10 postes	<b>057084</b>	<b>325,00</b>
Pack complet 10 postes courts	<b>057078</b>	<b>5527,00</b>
Pack complet 10 postes longs	<b>057079</b>	<b>5607,00</b>

Consultez-nous

## Digital media

Médias players base PC	202
Médias players professionnels	203 - 204
Afficheurs professionnels LG	205 - 206
Afficheurs professionnels PHILIPS	207 - 208
Afficheurs professionnels SONY et IYAMA	209 - 210
Afficheurs tactiles PHILIPS et IYAMA	211
Téléviseurs professionnels	212 - 213
Prolongateurs et distributeurs sur RJ45	214 - 215
Prolongateurs et distributeurs HDMI®	216

Afficheurs tactiles  
Série T - Line  
Page 211

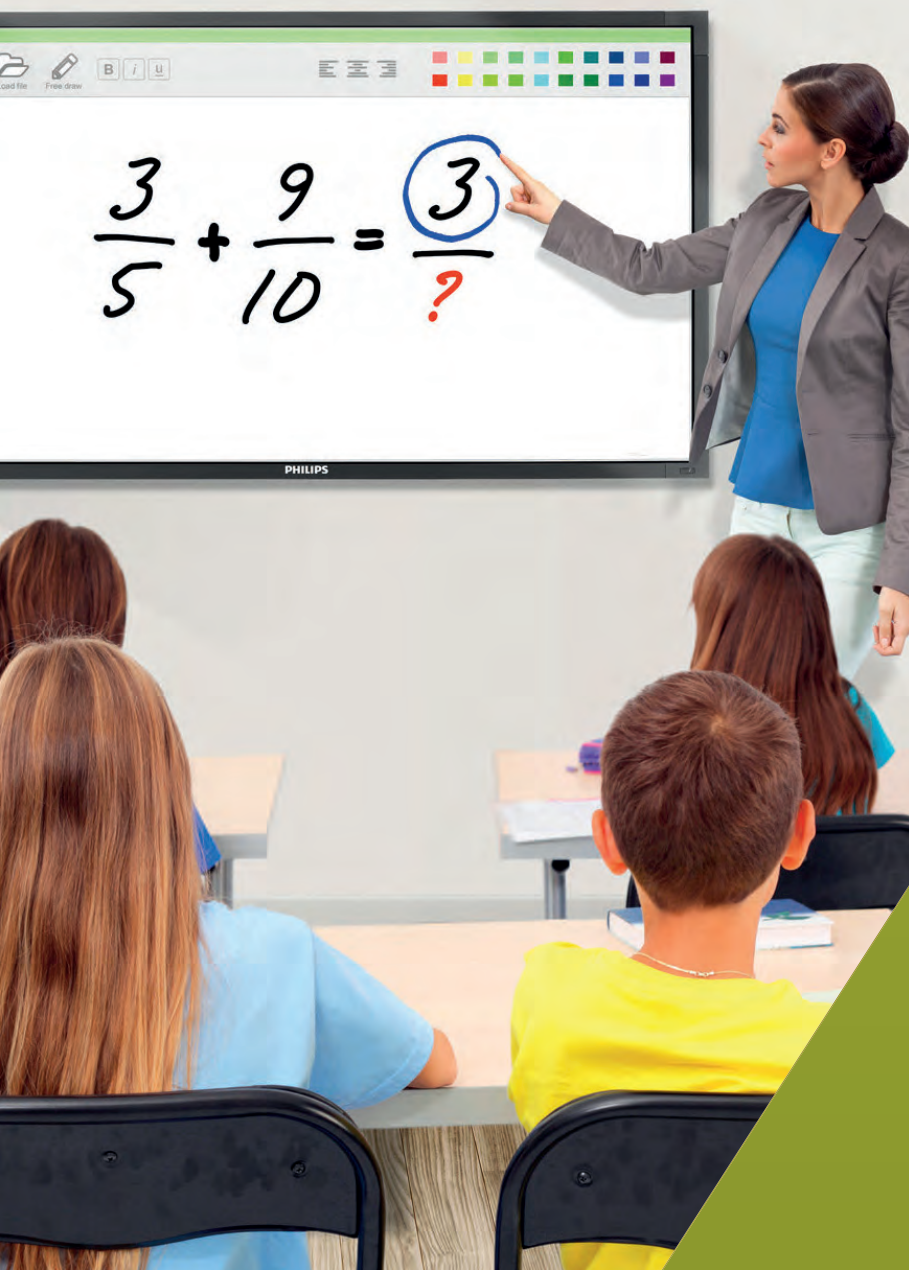

# Médias players base PC



Toutes les gammes INTEL et GIADA sont chez nous !

Contactez votre commercial pour plus d'informations !

GARANTIE  
03  
ANS



GARANTIE  
03  
ANS



GARANTIE  
03  
ANS



PLUS PRODUIT	Spécial affichage dynamique !	Ultra performant !	Connectivité et performance !
MODÈLE	NUC6CAYH	NUC7i5BNK	NUC5CPYH
PROCESSEUR	Celeron J3455	Core i5-7260U	Intel Celeron N3050
GPU	Intel HD Graphics 500	Iris Plus Graphics 640	Intel HD Graphic
SLOT MÉMOIRE	2 x SoDimm DDR3L 1600 MHz / 1866 MHz	2 x SoDimm DDR4 2333 MHz	1 x SoDimm DDR3L 1333 MHz / 1600 MHz
HDD	1 x SATA III 2.5" / M.2 SSD	1 x M.2 SSD (42 ou 80 mm)	1 x SATA III 2.5
CONNECTIQUE	4 x USB 3.0, 2 x USB 2.0, 1 x LAN, 1 x HDMI®, 1 x VGA, 1 x casque / micro, 1 x Toslink	4 x USB 3.0, 2 x USB 2.0, 1 x USB 3.1 Gen2 Type-C, 1 x LAN, 1 x HDMI®, 1 x casque / micro	4 x USB 3.0, 1 x LAN, 1 x HDMI®, 1 x VGA, 1 x casque / micro
DIMENSIONS (MM)	115 x 111 x 51	115 x 111 x 35	115 x 111 x 51,6
	RÉF. <b>181027</b>	RÉF. <b>181026</b>	RÉF. <b>181027</b>

Consultez-nous

GARANTIE  
02  
ANS

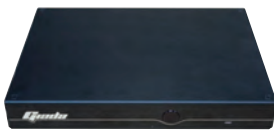

GARANTIE  
02  
ANS



GARANTIE  
02  
ANS



PLUS PRODUIT	Format ultra slim !	Performances et haute définition !	Processeur dernière génération !
MODÈLE	I39B-BJ001	I58B-B3000	G320-B8000
PROCESSEUR	Intel Celeron J1900	Intel Core i3-5010U	Intel Core i5-4200U
GPU	Intel HD Graphic	Intel GMA HD5500 Graphic	AMD® Radeon E6760 1G VRAM
SLOT MÉMOIRE	1 x SoDimm DDR3 1066 MHz / 1333 MHz	2 x SoDimm DDR3 1333 MHz / 1600 MHz	2 x SoDimm DDR3 1333 MHz / 1600 MHz
HDD	1 x SATA II 2.5" / 1 x mSATA SSD	1 x mSATA SSD via mPCI-E	1 x SATA III 2.5" / 1 x mSATA SSD
CONNECTIQUE	4 x USB 2.0, 1 x USB 3.0, 1 x LAN, 1 x VGA, 1 x HDMI®, 1 x sortie audio, 1 x entrée micro, 1 x lecteur de cartes	4 x USB 2.0, 1 x USB 3.0, 1 x HDMI®, 1 x DisplayPort, 1 x Audio in-out	2 x USB 3.0, 2 x USB 2.0, 6 x DisplayPort, 1 x LAN, 2 x COM, 1 x audio
DIMENSIONS (MM)	190 x 149 x 25,5	190 x 149 x 26	220 x 174 x 28
	RÉF. <b>181027</b>	RÉF. <b>181026</b>	RÉF. <b>181027</b>

# Media players professionnels

## Application Playzilla

Application multiplateformes spécialement destinée à la lecture de contenus Rich Media sur réseau d'écrans (moniteurs, télévisions, écrans grand format à LED, murs d'images). Associée au logiciel Innes Screen composer, elle permet de diffuser des contenus de Digital Media de manière professionnelle.

- › Utilisable sur players Innes ou Windows (RunTime à associer obligatoirement)
- › Logiciel de composition à commander séparément
- › Compatible SMIL 3.0, JavaScript et HTML5
- › Utilise l'accélération matérielle eLinux ou Windows (OpenGL et DirectX)



	RÉF.	PRIX DE VENTE (€ HT)
Application Playzilla	<b>020421</b>	<b>150,00</b>
RunTime Gekkota pour appli Playzilla sous Windows	<b>020429</b>	<b>150,00</b>
Logiciel Screen Composer	<b>020499</b>	<b>390,00</b>

## Player SMA 300

Media player particulièrement conseillé pour la communication en point de ventes. Associé avec l'application Playzilla et le logiciel Screen Composer, il permet de diffuser des contenus multifenêtrés, des vidéos HD ou Full HD, des contenus HTML5.

- › Media player à sortie HDMI®
- › Résolution de 720p à 1080p
- › A utiliser avec l'application Playzilla (non fournie)
- › Carte SD 8 Go



## Qeedji

	RÉF.	PRIX DE VENTE (€ HT)
Player SMA 300 / 1080p / 8 Go	<b>020446</b>	<b>350,00</b>
Application Playzilla	<b>020421</b>	<b>150,00</b>
Logiciel Screen Composer	<b>020499</b>	<b>390,00</b>

## Logiciel Plug'nCast server

La solution Plug'nCast est un système de gestion de contenus multimédia spécialement imaginé pour les applications de Digital Signage ou d'IPTV.

Elle est constituée d'un logiciel serveur et d'une interface utilisateur orientée Web en génération 3 et orientée 'client lourd' en génération 2.

- › Installable facilement sur un serveur Windows
- › Fournie avec le logiciel de composition Screen Composer
- › Gère un nombre de players illimité
- › A utiliser avec des players exécutant l'application Playzilla (non fournie avec Plug'nCast)
- › Gestion multi-utilisateurs
- › Interface graphique ergonomique et intuitive



## Qeedji

	RÉF.	PRIX DE VENTE (€ HT)
Plug'nCast Server	<b>020432</b>	<b>1900,00</b>

## Tablette 10" Android TAB10S

NOUVEAU

### dédiée au Digital Signage

**Une tablette ultra-fiable pour recevoir toutes vos applications !**

La tablette est dédiée à un usage professionnel en fixité et ne nécessite aucune batterie.

Enrichie d'applications Android (non fournies, les installer par APK), elle est appropriée à la réservation de salles de réunion en lien avec un système de calendrier comme MS-Exchange ou GSuite.

Elle peut aussi être utilisée pour une consultation multimédia ou en complément d'un système de gestion technique de bâtiment.

La tablette est équipée d'un système d'accroche arrière pour le montage facile sur une cloison, un support de table ou un bras de déport.

- › Epaisseur : 11 mm
- › Android : 9 (AOSP)
- › Alimentation : PoE
- › Contour lumineux : 3 couleurs

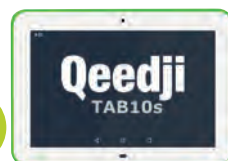

	RÉF.	PRIX DE VENTE (€ HT)
Tablette Android 10"	<b>020416</b>	<b>600,00</b>

## Player DMB 400

Media player particulièrement conseillé pour la communication audiovisuelle en entreprise. Associé avec l'application Playzilla et le logiciel Screen Composer, il permet de diffuser des contenus multifenêtrés, des vidéos Ultra HD, des contenus HTML5, du H265, du PDF...

- › Media player à sortie HDMI® 2.0
- › Résolution 3840 x 2160
- › Processeur Quad Core ARM 1.2GHz + GPU
- › SSD 16 ou 128 Go
- › A utiliser avec l'application Playzilla (non fournie)



## Qeedji

	RÉF.	PRIX DE VENTE (€ HT)
Player DMB 400 16 Go SSD	<b>020447</b>	<b>650,00</b>
Player DMB 400 128 Go SSD	<b>047475</b>	<b>850,00</b>
Application Playzilla	<b>020421</b>	<b>150,00</b>
Logiciel Screen Composer	<b>020499</b>	<b>390,00</b>

## Ecran à encre électronique 06" SLATE 106

NOUVEAU

**Fonctionne 3 ans sur batterie !**

L'écran e-Paper 6" de Qeedji est particulièrement dédié à la signalétique dynamique. Cet écran à très faible consommation est capable de fonctionner sans changement de pile pendant plus de 3 ans.

Il est équipé d'un modem de liaison sans fil WPAN et d'un lecteur de badge NFC/MiFare.

Il peut recevoir des images à 4 niveaux de gris via son port USB "Mass storage" ou via un hub WPAN compatible BLE 4.1 comme le SMH300.

Le SLATE106 expose une API ouverte pour le développement d'une application personnalisée (communication avec un smartphone, etc).



	RÉF.	PRIX DE VENTE (€ HT)
Ecran à encre électronique 06" SLATE 106	<b>020414</b>	<b>195,00</b>





# Médias players professionnels



Existe aussi en solution locale ! nous consulter



## Licence pour logiciel d'affichage dynamique Cloud Edition 1 player

Licence pour 3 ans !

TV Tools est une solution logicielle complète hébergée. Elle permet de réaliser facilement une administration des contenus par interface Web, et une diffusion de qualité via une application player à installer sur les appareils d'affichage (tablettes ou écrans avec SoC) ou player matériel séparé. L'interface permet de définir l'affichage de ses contenus via des templates pré-définis ou entièrement réalisables sur-mesure ; d'organiser leur diffusion via un agenda ; d'administrer les écrans organisés en groupes. Le logiciel permet aussi sans module supplémentaire de gérer des salles de réunion.

- › Player logiciel compatible multiplateformes : Android, Web OS, Windows, SoC Samsung, HTML
- › Templates multizones supportant les vidéos HD jusqu'à l'UHD (suivant le player)
- › Interface graphique utilisateur intuitive (glisser / déposer)
- › Gestion des standards de fichiers les plus répandus dont le PowerPoint et les animations Flash (natif sous windows)
- › Grille de programmation détaillée

RÉF. PRIX DE VENTE (€ HT)

Licence pour logiciel d'affichage dynamique **020475** **380,00**

## Media player Android

Supporte les vidéos en 4K 60 fps!

GARANTIE  
**03** ANS

Player spécifiquement conçu pour exploiter au mieux toutes les caractéristiques de TV Tools SaaS. Toutes les fonctionnalités avancées de TV Tools disponibles tant au niveau de l'infographie et des animations, de la gestion des multizones que des ressources de Type-Base de données et même des possibilités de gestion des vidéos encore améliorées avec des incrustations de grande qualité et la possibilité de lecture des fichiers Ultra-HD.



- › Android 6
- › Processeur Octo core avec accélérateur graphique
- › 2 Go de RAM
- › 16 Go de mémoire EMMC + lecteur de cartes SD et MMC
- › USB 2.0, RJ45, WiFi, HDMI® 2.0



RÉF. PRIX DE VENTE (€ HT)

Media player octo core Android **020476** **180,00**

## Media player NUC avec TV Tools 11

GARANTIE  
**03** ANS

Player spécifiquement conçu pour exploiter au mieux toutes les caractéristiques de TV Tools (on et off line). Toutes les fonctionnalités avancées de TV Tools disponibles tant au niveau de l'infographie et des animations, de la gestion des multizones que des ressources de Type-Base de données et même des possibilités de gestion des vidéos encore améliorée avec des incrustations de grande qualité et la possibilité de lecture des fichiers Ultra-HD.



- › Intel NUC7i3BNK
- › Core i3-7100U avec HD Graphics 620 (HDMI® + USB Type-C™)
- › 4 Go de RAM
- › SSD 120Go M²
- › Windows 10 Home et TV Tools 11 installés



RÉF. PRIX DE VENTE (€ HT)

Media player TVTOOLS NUC core i3 **020477** **749,00**

## Offre TV Tools et Philips

GARANTIE  
**03** ANS

Offre combinant une licence SaaS TV Tools 3 ans, et un matériel d'affichage Philips, TV Tools et Philips s'associent pour vous proposer une solution d'affichage dynamique simple et clé-en-main. Quelques exemples d'associations possibles :



Réf. 181431

Tablette 10" Android Philips 10BDL4151T + TV Tools  
Afficheur 32" Android Philips 32BDL4051D + TV Tools  
Afficheur 43" Android Philips 43BDL4051D + TV Tools  
Afficheur 49" Android Philips 49BDL4051D + TV Tools  
Afficheur 55" Android Philips 55BDL4051D + TV Tools  
Afficheur 65" Android Philips 65BDL4051D + TV Tools

Contactez votre commercial pour de plus amples informations



Retrouvez toute notre connectique pour installation audiovisuelle

Page : 63

# Afficheurs professionnels LG



## Toutes les gammes d'afficheurs LG sont chez nous !

Contactez votre commercial pour plus d'informations!



### Série SE3K

La gamme standard Essential Display offre des caractéristiques couvrant la plupart des besoins en Digital Media. Elle apporte en plus des haut-parleurs intégrés.

GARANTIE  
**03** ANS



MODÈLE	32SE3KE	43SE3KE	49SE3KE	55SE3KE
UTILISATION	18/7	18/7	18/7	18/7
LUMINOSITÉ CD/M <sup>2</sup>	350	350	350	350
DIAGONALE (EN POUCHES)	32	43	49	55
RÉSOLUTION	1920 x 1080	1920 x 1080	1920 x 1080	1920 x 1080
MEDIA PLAYER USB	Oui	Oui	Oui	Oui
BEZEL (MM)	11,9-18	11,9-18	11,9-18	11,9-18
HDMI* / VGA / DISPLAYPORT	1/1/-	1/1/-	1/1/-	1/1/-
CHAÎNABLE	-	-	-	-
HAUT-PARLEURS (W)	2 x 10	2 x 10	2 x 10	2 x 10
OS	-	-	-	-
WIFI	option dongle	option dongle	option dongle	option dongle
REF.	<b>182194</b>	<b>182185</b>	<b>182186</b>	<b>182187</b>

### Série SM5K

La gamme Standard Premium offre l'accès à un SoC Quad Core et des fonctions via le WiFi intégré : mirroring, point d'accès, beacon. Utilisation en continu.

GARANTIE  
**03** ANS



MODÈLE	32SM5KE	43SM5KE	49SM5KE	55SM5KE
UTILISATION	24/7	24/7	24/7	24/7
LUMINOSITÉ CD/M <sup>2</sup>	400	450	450	450
DIAGONALE (EN POUCHES)	32	43	49	55
RÉSOLUTION	1920 x 1080	1920 x 1080	1920 x 1080	1920 x 1080
MEDIA PLAYER USB	Oui	Oui	Oui	Oui
BEZEL (MM)	11,9-18	11,9-18	11,9-18	11,9-18
HDMI* / VGA / DISPLAYPORT	1/1/1	1/1/1	1/1/1	1/1/1
CHAÎNABLE	Oui (DP)	Oui (DP)	Oui (DP)	Oui (DP)
HAUT-PARLEURS (W)	2 x 10	2 x 10	2 x 10	2 x 10
OS	WebOS	WebOS	WebOS	WebOS
WIFI	intégré	intégré	intégré	intégré
REF.	<b>182182</b>	<b>182183</b>	<b>182170</b>	<b>182188</b>

### Série UH7F

La série UH7F est un écran UHD Signage qui a été optimisé pour différents environnements intérieurs. Elle propose une résolution UHD haut de gamme, un design fin, une protection contre la poussière externe ainsi que d'autres avantages pour les utilisateurs.

GARANTIE  
**03** ANS



MODÈLE	UTILISATION	LUMINOSITÉ CD/M <sup>2</sup>	DIAGONALE (EN POUCHES)	RÉSOLUTION	MEDIA PLAYER USB	BEZEL (MM)	HDMI / VGA / DISPLAYPORT	HAUT-PARLEURS (W)	OS	WIFI	REF.
65UH7F	24/7	700	65"	3840 x 2160	Oui	14,4	3 / - / 1	2 x 10	Webos	intégré	<b>182315</b>
55UH7F	24/7	700	55"	3840 x 2160	Oui	14,4	3 / - / 1	2 x 10	Webos	intégré	<b>182316</b>
49UH7F	24/7	700	49"	3840 x 2160	Oui	14,4	3 / - / 1	2 x 10	Webos	intégré	<b>182317</b>

# Afficheurs professionnels LG



## Ecrans haute luminosité série XS

La série XS est idéale pour dynamiser votre communication visuelle dans les emplacements à forte exposition lumineuse grâce à une luminosité élevée allant de 2500 à 4000 cd/m<sup>2</sup>. Elle affiche vos contenus avec netteté et attire l'attention des spectateurs, ce qui en fait l'écran indispensable notamment pour la visibilité extérieure.



GARANTIE  
**03**  
ANS

MODÈLE	UTILISATION	LUMINOSITÉ CD/M <sup>2</sup>	DIAGONALE	RÉSOLUTION	MÉDIA PLAYER USB	BEZEL (MM)	HDMI* / VGA / DISPLAYPORT	CHAINABLE	HAUT-PARLEURS (W)	OS	WIFI	RÉF
49XS2E	24/7	2500	49"	1920 x 1080	Oui	9-6,5	2/0/1	Non	2 x 10	WebOS 3.0	via Dongle	<b>182139</b>
55XS2E	24/7	2500	55"	1920 x 1080	Oui	9-6,5	2/0/1	Non	2 x 10	WebOS 3.0	via Dongle	<b>980291</b>
75XS2E	24/7	2500	75"	3840 x 2160	Oui	9,9	2/0/1	Non	2 x 10	WebOS 3.0	via Dongle	<b>182205</b>
49XS4F	24/7	4000	49"	1920 x 1080	Oui	6,5	2/0/1	Non	2 x 10	WebOS 4.0	via Dongle	<b>182212</b>
55XS4F	24/7	4000	55"	1920 x 1080	Oui	20,2	2/0/1	Non	2 x 10	WebOS 4.0	via Dongle	<b>182213</b>

## Série V solutions murs d'images Full HD

Les séries LG murs d'images permettent d'optimiser l'expérience client avec des cadres ultra fins, des design optimisés minimisant les interférences du cadre et fournissant un contenu immersif et homogène sur les écrans de murs vidéo assemblés.



GARANTIE  
**03**  
ANS

MODÈLE	UTILISATION	LUMINOSITÉ CD/M <sup>2</sup>	DIAGONALE	RÉSOLUTION	MÉDIA PLAYER USB	BEZEL (MM)	HDMI* / VGA / DISPLAYPORT	CHAINABLE	HAUT-PARLEURS (W)	OS	WIFI	RÉF
55VL7F	24/7	700	55"	1920 x 1080	Oui	3,5	1 / - / 1	Oui (DP)	Non	Webos	Non	<b>182375</b>
55VM5E	24/7	500	55"	1920 x 1080	Oui	1.8 (0.9 + 0.9)	2 / - / 1	Oui (DP)	Non	Webos	Non	<b>182326</b>
55VLSF	24/7	500	55"	1920 x 1080	Oui	3,5	2 / - / 1	Oui (DP)	Non	Webos	Non	<b>182328</b>
49VM5E	24/7	500	49"	1920 x 1080	Oui	1.8 (0.9 + 0.9)	2 / - / 1	Oui (DP)	Non	Webos	Non	<b>182305</b>
49VLS5D	24/7	450	49"	1920 x 1080	Oui	3,5	3 / - / 1	Oui (DP)	Non	Webos	Non	<b>182329</b>
49VL7F	24/7	700	49"	1920 x 1080	Oui	3,5	4 / - / 1	Oui (DP)	Non	Webos	Non	<b>182327</b>
49VLSF	24/7	450	49"	1920 x 1080	Oui	3,5	5 / - / 1	Oui (DP)	Non	Webos	Non	<b>182228</b>

## Série U solutions d'affichages UHD

Les gammes Ultra-HD LG offrent le meilleur de la technologie LCD avec une image à couper le souffle et un niveau de détail impressionnant.

Ils sont équipés d'un SoC multicore et d'un système d'exploitation webOS avec un média player capable de décoder le HEVC.



GARANTIE  
**03**  
ANS

MODÈLE	UTILISATION	LUMINOSITÉ CD/M <sup>2</sup>	DIAGONALE (EN POUCHES)	RÉSOLUTION	MÉDIA PLAYER USB	BEZEL (MM)	HDMI* / VGA / DISPLAYPORT	HAUT-PARLEURS (W)	OS	WIFI	RÉF:
43UL3G	16/7	350	43"	3840 x 2160	Oui	14	3 / - / 0	2 x 10	Webos 4.1	intégré	<b>182523</b>
50UL3G	16/7	350	50"	3840 x 2160	Oui	15,5	3 / - / 0	2 x 10	Webos 4.1	intégré	<b>182516</b>
55UL3G	16/7	400	55"	3840 x 2160	Oui	15,5	3 / - / 0	2 x 10	Webos 4.1	intégré	<b>182517</b>
65UL3G	16/7	400	65"	3840 x 2160	Oui	15,5	3 / - / 0	2 x 10	Webos 4.1	intégré	<b>182519</b>
75UL3G	16/7	350	75"	3840 x 2160	Oui	14,3	3 / - / 1	2 x 10	Webos 4.1	intégré	<b>182520</b>
86UL3G	16/7	350	86"	3840 x 2160	Oui	15,6	3 / - / 1	2 x 10	Webos 4.1	intégré	<b>182521</b>
75UH5F-H	24/7	500	75"	3840 x 2160	Oui	14,9	3 / - / 1	2 x 10	Webos 4.0	via Dongle	<b>182364</b>
86UH5F-H	24/7	500	86"	3840 x 2160	Oui	14,3	3 / - / 1	2 x 10	Webos 4.0	via Dongle	<b>182465</b>
98UH5F-H	24/7	500	98"	3840 x 2160	Oui	14,9	3 / - / 1	2 x 10	Webos 4.0	via Dongle	<b>182568</b>

## Afficheurs professionnels PHILIPS

PHILIPS

Professional Display Solutions

## Série Q-Line

Prête à tout, la Série Q est facile à configurer et disponible en FHD et 4K UHD pour un engagement puissant. Ces écrans ne nécessitent aucun matériel supplémentaire et peuvent être configurés pour presque toutes les fonctions.

Connectez et partagez facilement du contenu pour une efficacité optimale de vos réunions et de vos présentations.

L'Android intégré vous donne accès à plus d'appareils et d'applications, tandis que CMND permet une communication interne pouvant être mise à jour dans l'instant.



NOUVEAU

GARANTIE  
03 ANS

ANDROID

CMND  
& CREATECMND  
& CONTROL

MODÈLE	UTILISATION	LUMINOSITÉ CD/M <sup>2</sup>	DIAGONALE (EN POUÇES)	RÉSOLUTION	MÉDIA PLAYER USB	BEZEL (MM)	HDMI* / VGA DISPLAYPORT	HAUT-PARLEURS (W)	OS	WIFI	RÉF.
32BDL3510Q/00	18/7	350	32"	1920 x 1080	Oui	11,9	2 / - / 0	2 x 10	-	-	181439
43BDL3510Q/00	18/7	400	43"	3840 x 2160	Oui	13,9	2 / - / 0	2 x 10	-	via Dongle	181440
50BDL3510Q/00	18/7	400	50"	3840 x 2160	Oui	14,9	2 / - / 0	2 x 10	-	via Dongle	181441
55BDL3510Q/00	18/7	400	55"	3840 x 2160	Oui	13,9	2 / - / 0	2 x 10	-	via Dongle	181442
65BDL3510Q/00	18/7	400	65"	3840 x 2160	Oui	14,9	3 / - / 0	2 x 10	-	via Dongle	181443
75BDL3510Q/00	18/7	400	75"	3840 x 2160	Oui	14,9	3 / - / 0	2 x 10	-	via Dongle	181444
86BDL3510Q/00	18/7	400	86"	3840 x 2160	Oui	15,9	3 / - / 0	2 x 10	-	via Dongle	181445
32BDL3550Q/00	18/7	350	32"	1920 x 1080	Oui	11,9	2 / 1 / 0	2 x 10	Android 8	via Dongle	181446
43BDL3550Q/00	18/7	400	43"	3840 x 2160	Oui	13,9	2 / 1 / 0	2 x 10	Android 8	via Dongle	181447
50BDL3550Q/00	18/7	400	50"	3840 x 2160	Oui	14,9	2 / 1 / 0	2 x 10	Android 8	via Dongle	181448
55BDL3550Q/00	18/7	400	55"	3840 x 2160	Oui	13,9	2 / 1 / 0	2 x 10	Android 8	via Dongle	181449
65BDL3550Q/00	18/7	400	65"	3840 x 2160	Oui	14,9	3 / 1 / 0	2 x 10	Android 8	via Dongle	181450
75BDL3550Q/00	18/7	400	75"	3840 x 2160	Oui	14,9	3 / 1 / 0	2 x 10	Android 8	via Dongle	181451
86BDL3550Q/00	18/7	400	86"	3840 x 2160	Oui	15,5	3 / 1 / 0	2 x 10	Android 8	via Dongle	181452

## Série D-Line

Quand la performance rencontre la polyvalence !

Allant jusqu'à 98", cet écran 24/7 est le choix parfait pour un contenu impactant. Vous pouvez l'utiliser aussi bien en paysage qu'en portrait. Android intégré offre une infinité de possibilités.

CMND permet de gérer du contenu rapidement sur les écrans sous Android et de faire des mises à jour sur tous les écrans Philips. Grâce au Failover, assurez la continuité de la diffusion de votre contenu.



NOUVEAU

GARANTIE  
03 ANS

ANDROID

CMND  
& CREATECMND  
& CONTROL

MODÈLE	UTILISATION	LUMINOSITÉ CD/M <sup>2</sup>	DIAGONALE (EN POUÇES)	RÉSOLUTION	MÉDIA PLAYER USB	BEZEL (MM)	HDMI* / VGA DISPLAYPORT	HAUT-PARLEURS (W)	OS	WIFI	RÉF.
32BDL4510D/00	24/7	400	32"	1920 x 1080	Oui	11,9	2 / - / 1	2 x 10	-	-	182590
43BDL4510D/00	24/7	500	43"	3840 x 2160	Oui	13,9	2 / - / 1	2 x 10	-	-	182591
50BDL4510D/00	24/7	500	50"	3840 x 2160	Oui	14,9	2 / - / 1	2 x 10	-	-	182592
55BDL4510D/00	24/7	500	55"	3840 x 2160	Oui	13,9	2 / - / 1	2 x 10	-	-	182593
65BDL4510D/00	24/7	500	65"	3840 x 2160	Oui	14,9	3 / - / 1	2 x 10	-	-	182594
75BDL4510D/00	24/7	500	75"	3840 x 2160	Oui	14,9	3 / - / 1	2 x 10	-	-	182595
86BDL4510D/00	24/7	500	86"	3840 x 2160	Oui	15,5	3 / - / 1	2 x 10	-	-	182596
98BDL4510D/00	24/7	500	98"	3840 x 2160	Oui	16	3 / - / 1	2 x 10	-	-	182597
32BDL4550D/00	24/7	400	32"	1920 x 1080	Oui	11,9	3 / 1 / 1	2 x 10	Android 8	intégré	182598
43BDL4550D/00	24/7	500	43"	3840 x 2160	Oui	13,9	3 / 1 / 1	2 x 10	Android 8	intégré	182599
50BDL4550D/00	24/7	500	50"	3840 x 2160	Oui	14,9	3 / 1 / 1	2 x 10	Android 8	intégré	182600
55BDL4550D/00	24/7	500	55"	3840 x 2160	Oui	13,9	3 / 1 / 1	2 x 10	Android 8	intégré	182601
65BDL4550D/00	24/7	500	65"	3840 x 2160	Oui	14,9	3 / 1 / 1	2 x 10	Android 8	intégré	182602
75BDL4550D/00	24/7	500	75"	3840 x 2160	Oui	14,9	3 / 1 / 1	2 x 10	Android 8	intégré	182603
86BDL4550D/00	24/7	500	86"	3840 x 2160	Oui	15,5	3 / 1 / 1	2 x 10	Android 8	intégré	182604
98BDL4550D/00	24/7	500	98"	3840 x 2160	Oui	16	3 / 1 / 1	2 x 10	Android 8	intégré	182605

## Série P-line

Continuer à performer dans des environnements difficiles !

Avec des composants ultra-résistants et sa haute luminosité, la Série P est conçue pour un fonctionnement 24h / 24 et 7j / 7

Un choix parfait pour la restauration et les secteurs industriels.

GARANTIE  
03 ANS

ANDROID

CMND  
& CREATECMND  
& CONTROL

MODÈLE	UTILISATION	LUMINOSITÉ CD/M <sup>2</sup>	DIAGONALE (EN POUÇES)	RÉSOLUTION	MÉDIA PLAYER USB	BEZEL (MM)	HDMI* / VGA DISPLAYPORT	HAUT-PARLEURS (W)	OS	WIFI	RÉF.
42BDL5055P/00	24/7	500	42"	1920 x 1080	Oui	6,5	2 / - / 1	2 x 10	Android 5.1	via Dongle	181393
42BDL5057P/00	24/7	700	42"	1920 x 1080	Oui	6,5	2 / - / 1	2 x 10	Android 5.1	via Dongle	181396
49BDL5055P/00	24/7	500	49"	1920 x 1080	Oui	6,5	2 / - / 1	2 x 10	Android 5.1	via Dongle	181394
49BDL5057P/00	24/7	700	49"	1920 x 1080	Oui	6,5	2 / - / 1	2 x 10	Android 5.1	via Dongle	181397
55BDL5055P/00	24/7	500	55"	1920 x 1080	Oui	6,5	2 / - / 1	2 x 10	Android 5.1	via Dongle	181395
55BDL5057P/00	24/7	700	55"	1920 x 1080	Oui	6,5	2 / - / 1	2 x 10	Android 5.1	via Dongle	181398



# Afficheurs professionnels PHILIPS

**PHILIPS**

Professional Display Solutions

## Série H-Line

### Démarquez-vous quel que soit l'environnement !

La haute luminosité de la série H permet à votre contenu d'attirer l'attention qu'il mérite. Des composants robustes rendent cet écran idéal pour un fonctionnement 24h / 24 et 7j / 7.

Faites-vous remarquer dans la foule avec 3000 cd/m<sup>2</sup> ultra-haute luminosité et attirez plus de clients. Créez et contrôlez facilement votre contenu sur un seul ou plusieurs écrans avec CMND, et faites diminuer vos coûts de fonctionnement avec SmartPower

**PPDS**

Réf. 181453



Réf. 722510

 GARANTIE  
**03**  
 ANS



MODÈLE	UTILISATION	LUMINOSITE CD/M <sup>2</sup>	DIAGONALE (EN POUCHES)	RESOLUTION	MEDIA PLAYER USB	BEZEL (MM)	HDMI* / VGA / DISPLAYPORT	HAUT-PARLEURS (W)	OS	WIFI	REF:
55BDL6002H/00	18/7	2500	55"	1920 x 1080	Oui	15,6	2 / - / 1	2 x 10	-	-	<b>181453</b>
75BDL3003H/00	24/7	3000	75"	3840 x 2160	Oui	11,8	3 / - / 0	2 x 10	-	-	<b>722510</b>

## Série X-Line

### Attirez l'attention avec un écran de la Série X !

Un mur d'images adapté à vos besoins. Le Bezel ultra fin permet une liaison presque invisible pour un affichage de toute taille. Notre fonctionnalité Advanced Colour Calibration assure une image claire dans toutes les conditions d'éclairage.

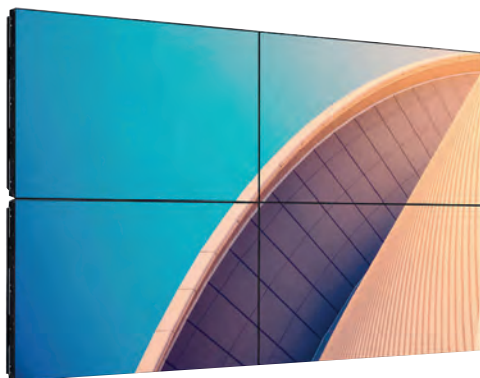
Conçu pour un fonctionnement 24/7, ce mur d'images est idéal pour les espaces publics et pour tout espace nécessitant un contenu animé. En cas de panne de la source principale, le FailOver bascule automatiquement sur la source de sauvegarde.



Réf. 181399



Réf. 182434

 GARANTIE  
**03**  
 ANS

MODÈLE	UTILISATION	LUMINOSITE CD/M <sup>2</sup>	DIAGONALE (EN POUCHES)	RESOLUTION	MEDIA PLAYER USB	BEZEL (MM)	HDMI* / VGA / DISPLAYPORT	HAUT-PARLEURS (W)	OS	WIFI	REF:
49BDL3005X/00	24/7	450	49"	1920 x 1080	Oui	3,5	2 / - / 1	2 x 10	-	-	<b>181430</b>
55BDL3005X/00	24/7	500	55"	1920 x 1080	Oui	3,5	2 / - / 1	2 x 10	-	-	<b>182434</b>
55BDL3105X/00	24/7	500	55"	1920 x 1080	Oui	3,5	2 / - / 1	2 x 10	-	-	<b>181434</b>
55BDL3107X/00	24/7	700	55"	1920 x 1080	Oui	3,5	2 / - / 1	2 x 10	-	-	<b>181435</b>
55BDL1005X/00	24/7	500	55"	1920 x 1080	Oui	1,8	2 / - / 1	2 x 10	-	-	<b>181404</b>
55BDL1007X/00	24/7	700	55"	1920 x 1080	Oui	1,8	2 / - / 1	2 x 10	-	-	<b>181399</b>



# SONY



## Gamme professionnelle BRAVIA

### LE MEILLEUR DES TECHNOLOGIES GRAND PUBLIC

- › L'excellence en matière de son et d'image
- › Conception haut de gamme

### LE MEILLEUR DES TECHNOLOGIES PROFESSIONNELLES

- › Fonctionnement 24 h/24 et 7 j/7
- › Portrait/Paysage
- › Contrôle IP et RS232 intégré
- › Solutions professionnelles intégrées
- › Mode professionnel puissant
- › Très faible taux de défaillance

### LE MEILLEUR DES SERVICES PROFESSIONNELS

- › 3 ans de service d'échange à neuf gratuit contre un nouveau modèle
- › Possibilité de développer des logiciels et outils personnalisés (Devis pour tout type de services)
- › Compatible nativement avec TEOS Manage et TEOS Connect
- › Possibilité de personnaliser des accessoires

#### SOLUTIONS INTÉGRÉES

Solution de salle de réunion intégrée  
Système d'automatisation intelligent intégré  
Lecteur multimédia intégré  
Magasin d'applications Android intégré

#### SOLUTIONS EN OPTION (PAYANTES, SANS MATÉRIEL SUPPLÉMENTAIRE)

Solution de duplication d'écran TEOS Connect  
Solution de gestion de l'espace de travail TEOS Manage  
Solution TDM Digital Signage

## SÉRIE BZF

L'alliance d'une qualité d'image optimale et des fonctionnalités professionnelles les plus avancées

GARANTIE  
**03**  
ANS



**4K HDR**

**X1**  
EXTRA

**X-Reality PRO**

**TRILUMINOS**  
DISPLAY

MODÈLE	UTILISATION	LUMINOSITÉ CD/M <sup>2</sup>	DIAGONALE (EN POUCHES)	RÉSOLUTION	MEDIA PLAYER USB	BEZEL (MM)	HDMI* / VGA / DISPLAYPORT	CHAÎNABLE	HAUT-PARLEURS (W)	OS	WIFI	RÉF.
FW-43BZ35F	24/7	505	43	3840 x 2160	Oui	8,5	4 / - / -	-	2 x 10	Android 7.0	option dongle	<b>740673</b>
FW-49BZ35F	24/7	505	49	3840 x 2160	Oui	8,5	4 / - / -	-	2 x 10	Android 7.0	option dongle	<b>740675</b>
FW-55BZ35F	24/7	620	55	3840 x 2160	Oui	8,5	4 / - / -	-	2 x 10	Android 7.0	option dongle	<b>740677</b>



**CRESTRON**

**AMX**

**Control 4**

MODÈLE	UTILISATION	LUMINOSITÉ CD/M <sup>2</sup>	DIAGONALE (EN POUCHES)	RÉSOLUTION	MEDIA PLAYER USB	BEZEL (MM)	HDMI* / VGA / DISPLAYPORT	CHAÎNABLE	HAUT-PARLEURS (W)	OS	WIFI	RÉF.
FW-65BZ35F	24/7	620	65	3840 x 2160	Oui	8,5	4 / - / -	-	2 x 10	Android 7.0	option dongle	<b>740679</b>
FW-75BZ35F	24/7	620	75	3840 x 2160	Oui	8,5	4 / - / -	-	2 x 10	Android 7.0	option dongle	<b>740681</b>
FW-85BZ35F	24/7	620	85	3840 x 2160	Oui	17	4 / - / -	-	2 x 10	Android 7.0	option dongle	<b>740683</b>

GARANTIE  
**03**  
ANS

# Afficheurs professionnels Iiyama



## Affichage dynamique

Les moniteurs grands formats de iiyama pour l'affichage dynamique sont parfaitement adaptés pour être utilisés comme écrans d'affichage et d'information dans différents secteurs et environnements tels que la vente au détail, les entreprises, l'éducation, les transports, les soins de santé, etc.

Ils sont disponibles en plusieurs tailles (de 28" à 98") et avec différentes résolutions, caractéristiques et spécifications. Ils peuvent être utilisés en orientation paysage ou portrait et disposent d'un fonctionnement 24/7. Les moniteurs LFD peuvent être installés en fonction de l'application pour une intégration optimale, une exposition et des performances maximales assurant les meilleurs effets et impacts.

GARANTIE  
**03** ANS



Réf. 767017

## Gamme ProLite LE

GARANTIE  
**03** ANS



Réf. 780281



Réf. 767021

MODÈLE	UTILISATION	LUMINOSITÉ CD/M <sup>2</sup>	DIAGONALE (EN POUÇES)	RÉSOLUTION	MEDIA PLAYER USB	BEZEL (MM)	HDMI* / VGA / DISPLAYPORT	CHAÎNABLE	HAUT-PARLEURS (W)	OS	RÉF.
LE4340UHS-B1	18/7	350	43"	3840 x 2160	Oui	11,9	2 / 1 / -	Non	2 x 10	Android OS + iiSignage	<b>780281</b>
LE5040UHS-B1	18/7	350	50"	3840 x 2160	Oui	13,9	2 / 1 / -	Non	2 x 10	Android OS + iiSignage	<b>767017</b>
LE5540UHS-B1	18/7	350	55"	3840 x 2160	Oui	12,9	2 / 1 / -	Non	2 x 10	Android OS + iiSignage	<b>767018</b>
LE6540UHS-B1	18/7	350	65"	3841 x 2160	Oui	13,9	4 / 1 / 1	Non	2 x 10	Android OS + iiSignage	<b>767019</b>
LE7540UHS-B1	18/7	410	75"	3842 x 2160	Oui	12,5	4 / 1 / 1	Non	2 x 10	Android OS + iiSignage	<b>767020</b>
LE8640UHS-B1	18/7	410	86"	3843 x 2160	Oui	15,2	4 / 1 / 1	Non	2 x 10	Android OS + iiSignage	<b>767021</b>

## Gamme ProLite LH

GARANTIE  
**03** ANS



Réf. 767015

MODÈLE	UTILISATION	LUMINOSITÉ CD/M <sup>2</sup>	DIAGONALE (EN POUÇES)	RÉSOLUTION	MEDIA PLAYER USB	BEZEL (MM)	HDMI* / VGA / DISPLAYPORT	CHAÎNABLE	HAUT-PARLEURS (W)	OS	RÉF.
LH5050UHS-B1	24/7	450	50	3840 x 2160	Oui	17	3 / - / 1	Oui (DP)	2 x 10	-	<b>767012</b>
LH5550UHS-B1	24/7	450	55	3840 x 2160	Oui	16,6	3 / - / 1	Oui (DP)	2 x 10	-	<b>767013</b>
LH6550UHS-B1	24/7	450	65	3840 x 2160	Oui	16	3 / - / 1	Oui (DP)	2 x 10	-	<b>767014</b>
LH9852UHS-B1	24/7	500	98	3841 x 2160	Oui	16	3 / 1 / 1	-	2 x 10	-	<b>767015</b>

## Afficheurs tactiles

## Série T-Line

## L'affichage interactif dans toutes vos salles !

Que ce soit en usage autonome grâce à l'ensemble des fonctionnalités embarquées (ANDROID, CMND, navigateur programmable, TBI\*, Partage sans fil\* ...) ou, facilement associée avec tous les solutions externes grâce à une compatibilité USB Plug&Play, la série T Line : une large gamme adaptée à tous les usages interactifs, de la réservation de salles (10 pouces avec indicateur lumineux de disponibilité LED) à la salle de réunion (visioconférence, collaboration) en passant par la borne d'information ou d'orientation.

\* Pour la série xxBDL3552T



Réf. 181155



Réf. 181431



Réf. 182400



withboard

## PPDS

MODÈLE	DIAGONALE (EN POUÇES)	TOUCHERS	TECHNOLOGIE	LUMINOSITÉ CD/M <sup>2</sup>	RÉSOLUTION	MEDIA PLAYER USB	HDMI* / VGA / DISPLAYPORT	CHAINABLE HAUT-PARLEURS (W)	OS	WIFI	RÉF.	
10BDL4151T/00	10"	5	Capacitif	300	1280 x 800	Oui	1 / 0 / 0	-	2 x 10	Android 7	Oui	<b>181431</b>
24BDL4151T/02	24"	10	Capacitif	250	1920 x 1080	-	1 / 0 / 0	-	2 x 2	Android 7	Oui	<b>182400</b>
43BDL4051T/00	43"	10	Infrarouge	450	1920 x 1080	Oui	2 / 1 / 1	-	2 x 10	Android 4	Oui	<b>181155</b>
55BDL4051T/00	55"	10	Infrarouge	450	1920 x 1080	Oui	2 / 1 / 1	-	2 x 10	Android 4	Oui	<b>181156</b>
65BDL3552T	65"	20	Infrarouge	500	3840 x 2160	Oui	4 / 0 / 1	-	2 x 20	Android 9	Oui	<b>181436</b>
75BDL3552T	75"	20	Infrarouge	350	3840 x 2160	Oui	4 / 0 / 1	-	2 x 20	Android 9	Oui	<b>181437</b>
86BDL3552T	86"	20	Infrarouge	350	3841 x 2160	Oui	4 / 0 / 1	Oui (DP)	2 x 20	Android 9	Oui	<b>181438</b>

## Série C-Line

## L'écran interactif pour optimiser vos réunions !

Maximisez l'engagement et inspirez la collaboration avec la série C interactive de Philips. Associant design et robustesse, la série C est équipée des dernières technologies tactiles capacitives (PCAP ou InCellTouch) 10 touchés. Grâce à des interfaces intuitives personnalisables, vous exploitez facilement les fonctionnalités d'annotation, tableau blanc interactif ou visioconférence intégrées nativement ou, directement installées par vos soins sur des plateformes Android ou Windows hautes performances permettant d'adapter nos matériels à tous vos besoins en matière de visioconférence et/ou collaboration. Pour encore plus de flexibilité, nos moniteurs vous offrent des solutions de partage de contenu sans fil (INTERACT ou IMD T Sync) compatibles avec tous vos matériels (Windows, Mac, Android, Chrome) vous permettant d'exploiter de manière interactive vos propres outils logiciels métiers.

Enfin pour encore moins de contrainte, nos dongles de partage sans fil (CRD61 et CRD81) vous permettront un partage de contenu sans fil sans aucune installation ni configuration. »



MODÈLE	LUMINOSITÉ CD/M <sup>2</sup>	DIAGONALE (EN POUÇES)	RÉSOLUTION	TOUCHÉS	TECHNOLOGIE	HDMI* / VGA / DISPLAYPORT	HAUT-PARLEURS (W)	FONCTIONNALITÉS SUPPLÉMENTAIRES	OS	WIFI	RÉF.
55BDL6051C	350	55"	3840 x 2160	10	HID Capacitive	4 / - / 2	2 x 20	TBI, partage sans fil, visio, dongle	Android 9.1	intégré	<b>182458</b>
65BDL6051C	350	65"	3840 x 2160	10	HID Capacitive	4 / - / 2	2 x 20	TBI, partage sans fil, visio, dongle	Android 9.1	intégré	<b>182459</b>
75BDL6051C	350	75"	3840 x 2160	10	HID Capacitive	4 / - / 2	2 x 20	TBI, partage sans fil, visio, dongle	Android 9.1	intégré	<b>182460</b>
86BDL6051C	350	86"	3840 x 2160	10	HID Capacitive	4 / - / 2	2 x 20	TBI, partage sans fil, visio, dongle	Android 9.1	intégré	<b>182461</b>
65BDL8051C	350	65"	3840 x 2160	10	HID Capacitive	4 / - / 2	2 x 20	TBI, partage sans fil, visio, dongle	Win 10	intégré	<b>182462</b>
75BDL8051C	350	75"	3840 x 2160	10	HID Capacitive	4 / - / 2	2 x 20	TBI, partage sans fil, visio, dongle	Win 10	intégré	<b>182463</b>
86BDL8051C	350	86"	3840 x 2160	10	HID Capacitive	4 / - / 2	2 x 20	TBI, partage sans fil, visio, dongle	Win 10	intégré	<b>182464</b>

## ILFD – moniteurs grands formats interactifs

Professionnels, solides et robustes, les moniteurs grands formats interactifs sont disponibles en plusieurs tailles (32" - 86") avec la technologie PCAP ou la technologie multi-touch infrarouge. Ils sont disponibles en Full HD (1920 x 1080) ou en 4K (3840 x 2160) avec trois orientations - paysages, portrait ou face-up. Ils sont dotés des meilleures technologies de dalles, offrant ainsi des images claires et détaillées sous tous les angles et des performances fiables et continues. Tous nos moniteurs iLFD sont simples à utiliser et prêts à l'emploi sans aucune restriction logicielle et sont conçus pour une durée d'utilisation prolongée jusqu'à 24/7. Ils peuvent fonctionner avec quasiment tous les équipements et logiciels actuellement sur le marché ou aussi facilement en solution autonome.

## iiyama



Réf. 767003

MODÈLE	TECHNOLOGIE	LUMINOSITÉ CD/M <sup>2</sup>	DIAGONALE (EN POUÇES)	RÉSOLUTION	MEDIA PLAYER USB	TOUCHERS	HDMI* / VGA / DISPLAYPORT	CHAINABLE	HAUT-PARLEURS (W)	OS	RÉF.
TF3238MSC-B1AG	Infrarouge	420	32	1920 x 1080	Oui	12	2 / 1 / 1	Non	-	-	<b>767000</b>
TF4338MSC-B2AG	Infrarouge	380	43	1920 x 1080	Oui	12	2 / 1 / 1	Non	-	-	<b>767001</b>
TF4938UHSC-B1AG	Infrarouge	420	49	3840 x 2160	Oui	12	2 / 1 / 1	Non	-	-	<b>767002</b>
TF5538UHSC-B1AG	Infrarouge	420	55	3840 x 2160	Oui	12	2 / 1 / 1	Non	-	-	<b>767003</b>
TF6538UHSC-B1AG	Infrarouge	420	65	3840 x 2160	Oui	50	2 / 1 / 1	Non	-	-	<b>767004</b>
TE6503MIS-B1AG	Infrarouge	350	65	3841 x 2160	Oui	20	3 / 1 / 1	Non	2 x 10	Android	<b>767009</b>
TE7503MIS-B1AG	Infrarouge	350	75	3841 x 2160	Oui	20	3 / 1 / 1	Non	2 x 10	Android	<b>767010</b>
TE8603MIS-B1AG	Infrarouge	374	86	3841 x 2160	Oui	20	3 / 1 / 1	Non	2 x 10	Android	<b>767011</b>

GARANTIE  
03 ANS

# Téléviseurs professionnels PHILIPS

**PHILIPS**

Professional Display Solutions

## Série B-Line

### Valorisez votre productivité et vos résultats !

Le nouvel écran Philips B-Line est certifié Creston et compatible avec les systèmes Extron et Neets pour un contrôle en toute transparence. Planifiez du contenu et diffusez facilement à partir de n'importe quel appareil externe grâce à la technologie Chromecast intégrée et à la détection HotSpot HDMI®

**Entreprise** : conçue pour des environnements exigeants, la Série B-LINE possède une connectivité à la fois sans fil et filaire pour une présentation rapide et un partage de contenu sans tracas. Des outils et fonctionnalités supplémentaires peuvent être ajoutés facilement via le Google Play Store grâce à Android OS intégré. Grâce à la ChromeCast intégrée, affichez en toute sécurité à l'écran le contenu de votre PC Windows ou Mac.



4K



Tuner TV

MODÈLE	DIAGONALE (EN POUÇES)	BEZEL (MM)	UTILISATION	LUMINOSITÉ CD/M <sup>2</sup>	RÉSOLUTION	LOGICIEL ADMINISTRATION ÉCRANS ET CREATION DE CONTENUS	HDMI® / VGA / USB	HAUT-PARLEURS (W)	SMART TV	CHROMECAST	RÉF.
50BFL2114/12	50"	15 - 22	18/7	350	3840 x 2160	CMND	2 / - / 2	2 x 10	Android 9	Oui	<b>182525</b>
58BFL2114/12	58"	15 - 22	18/7	350	3840 x 2160	CMND	2 / - / 2	2 x 10	Android 9	Oui	<b>182526</b>
65BFL2114/12	65"	16,7 - 22	18/7	350	3840 x 2160	CMND	2 / - / 2	2 x 10	Android 9	Oui	<b>182527</b>
70BFL2114/12	70"	15 - 22	18/7	350	3840 x 2160	CMND	2 / - / 2	2 x 10	Android 9	Oui	<b>182528</b>
75BFL2114/12	75"	15 - 22	18/7	350	3840 x 2160	CMND	2 / - / 2	2 x 10	Android 9	Oui	<b>182529</b>

TÉLÉCOMMANDES COMPATIBLES

Hygiénique : 22AV1604B/12

181119

## Gamme EasySuite

### Prenez le contrôle !

Montrez-en plus avec la série économique EasySuite !

Ce téléviseur professionnel peut être géré à distance via le câble d'antenne grâce à un serveur CMND qui simplifie le déploiement et la gestion des écrans installés en coaxial. La page d'accueil de l'écran est facile à personnaliser.

Avec MyChoice, offrez la possibilité de créer des bouquets de chaînes payants que vous aurez pré-sélectionnés. C'est une solution intégrée qui permet aux utilisateurs d'accéder à des bouquets de chaînes différents via un code ou une carte.

La série EasySuite offre des coûts d'exploitation réduits avec une faible consommation, tandis que CMND & Control offre une gestion à distance des écrans sans déranger les clients.

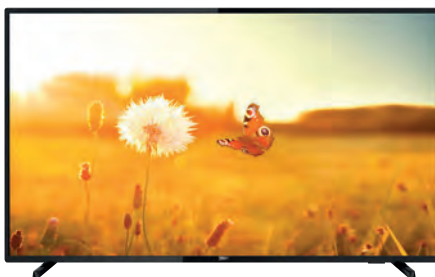

MODÈLE	DIAGONALE (EN POUÇES)	RÉSOLUTION	HAUT-PARLEURS (EN W)	HDMI® / VGA / USB	SORTIES JACK	SORTIE HP	TUNER	LOGICIEL ADMINISTRATION ÉCRANS	MODES PRISON / HÔTEL	TÉLÉCOMMANDES / TV	RÉF.
24HFL3014/12	24"	1366 x 768	2 x 3	2 / 1 / 1	1	-	DVB-C/T/T2 HEVC	CMND	Oui	1	<b>182436</b>
32HFL3014/12	32"	1366 x 768	2 x 8	2 / 1 / 1	1	-	DVB-C/T/T2 HEVC	CMND	Oui	1	<b>182414</b>
43HFL3014/12	43"	1920 x 1080	2 x 8	2 / 1 / 1	1	-	DVB-C/T/T2 HEVC	CMND	Oui	1	<b>182440</b>
50HFL3014/12	50"	1920 x 1080	2 x 8	2 / 1 / 1	1	-	DVB-C/T/T2 HEVC	CMND	Oui	1	<b>182455</b>

TÉLÉCOMMANDES COMPATIBLES

Hygiénique : 22AV1604B/12

181119

## Gamme MediaSuite la connectivité intelligente

Conçue pour les technologies actuelles, la série MediaSuite offre une connectivité avancée, polyvalente avec les paramètres de configuration et des fonctionnalités plus intelligentes telles que Google Assistant, Netflix et Chromecast intégrés permettent un streaming plus facile et plus accessible., tandis qu'Android et Google Play ouvrent des possibilités infinies. Disponible en Full HD et 4K Ultra HD.

Capez l'attention de vos clients et affichez à l'écran de nouvelles offres pour atteindre vos objectifs commerciaux avec le contenu personnalisé développé en interne grâce à notre logiciel libre de droit CMND.



4K



NETFLIX



MODÈLE	DIAGONALE (EN POUÇES)	RÉSOLUTION	HAUT-PARLEURS (EN W)	R145 / WIFI	HDMI® / VGA / USB	SORTIES JACK	TUNER	LOGICIEL CMND D'ADMINISTRATION ÉCRANS ET CREATION DE CONTENUS	MODES PRISON / HÔTEL	TÉLÉCOMMANDES / TV	RÉF.
32HFL5114/12	32"	1920 x 1080	2 x 10	Oui /Oui	2/1/2	1	DVB-C/T/T2 HEVC	Oui	1	Oui	<b>181453</b>
43HFL5114/12	43"	1920 x 1080	2 x 10	Oui /Oui	2/1/2	1	DVB-C/T/T2 HEVC	Oui	1	Oui	<b>182583</b>
43HFL5114U/12	43"	3840 x 2160	2 x 10	Oui /Oui	2/1/2	1	DVB-C/T/T2 HEVC	Oui	1	Oui	<b>182530</b>
50HFL5114U/12	50"	3840 x 2160	2 x 10	Oui /Oui	2/1/2	1	DVB-C/T/T2 HEVC	Oui	1	Oui	<b>182584</b>
43HFL6114U/12	43"	3840 x 2160	2 x 10	Oui /Oui	2/1/2	1	DVB-C/T/T2 HEVC	Oui	1	Oui	<b>182585</b>
50HFL6114U/12	50"	3840 x 2160	2 x 10	Oui /Oui	2/1/2	1	DVB-C/T/T2 HEVC	Oui	1	Oui	<b>182586</b>
55HFL6114U/12	55"	3840 x 2160	2 x 10	Oui /Oui	2/1/2	1	DVB-C/T/T2 HEVC	Oui	1	Oui	<b>182531</b>
65HFL6114U/12	65"	3840 x 2160	2 x 10	Oui /Oui	2/1/2	1	DVB-C/T/T2 HEVC	Oui	1	Oui	<b>182587</b>
75HFL6114U/12	75"	3840 x 2160	2 x 10	Oui /Oui	2/1/2	1	DVB-C/T/T2 HEVC	Oui	1	Oui	<b>182588</b>

TÉLÉCOMMANDES COMPATIBLES

Simplifiée : 22AV1601B/12

Hygiénique : 22AV1604B/12

Télécommande avec google assistant, braille et touche netflix 22AV2025B/00

181118

181119





## Gamme Stand Alone OLED UHD

La Gamme Stand Alone offre les fonctionnalités indispensables à une utilisation Hospitality :

- › Ecran ou vidéo de bienvenue
- › Mode hôtel : évite les manipulations malheureuses, limite du volume
- › Programmation des horaires d'utilisation du téléviseur
- › Maintenance à distance par USB

GARANTIE  
**03**  
ANS



Réf. 182308



Réf. 182304

MODELE	DIAGONALE (EN POUCEES)	RÉSOLUTION	HAUT-PARLEURS (EN W)	RI45 / WIFI	HDMI* / VGA / USB	SORTIES JACK	SORTIE HP	TUNER	LOGICIEL ADMINISTRATION ÉCRANS ET CRÉATION DE CONTENUS	MODES PRISON / TÉLÉCOMMANDES HÔTEL / TV	SMART TV	RÉF.	
43UT661H	43"	3840 x 2160	2 x 10	Oui / -	2 / 0 / 1	1	2	DVB-T2 / C / S2	SuperSign Control	Oui	1	Oui	<b>182308</b>
43UT662H	43"	3840 x 2160	2 x 10	Oui / -	2 / 0 / 1	1	2	DVB-T2 / C / S3	SuperSign Control	Oui	1	Oui	<b>182355</b>
49UT661H	49"	3840 x 2160	2 x 10	Oui / -	2 / 0 / 1	1	2	DVB-T2 / C / S4	SuperSign Control	Oui	1	Oui	<b>182309</b>
55UT761H	55"	3840 x 2160	2 x 10	Oui / -	2 / 0 / 1	1	2	DVB-T2 / C / S5	SuperSign Control	Oui	1	Oui	<b>182357</b>
65UT761H	65"	3840 x 2160	2 x 10	Oui / -	2 / 0 / 1	1	2	DVB-T2 / C / S6	SuperSign Control	Oui	1	Oui	<b>182304</b>

## Gamme commerciale Lite UHD

La gamme commerciale Lite propose des fonctionnalités optimisées pour des environnements d'entreprise variés.

- › Gestion de contenu/Gestion de groupe
- › SuperSign Control
- › Allumage ou sortie de veille via le réseau LAN
- › Mode hôtel complet

GARANTIE  
**03**  
ANS



Réf. 182443



Réf. 182312

MODELE	DIAGONALE (EN POUCEES)	RÉSOLUTION	HAUT-PARLEURS (EN W)	RI45 / WIFI	HDMI* / VGA / USB	SORTIES JACK	SORTIE HP	TUNER	LOGICIEL ADMINISTRATION ÉCRANS ET CRÉATION DE CONTENUS	MODES PRISON / TÉLÉCOMMANDES HÔTEL / TV	SMART TV	RÉF.	
43UT640S	43"	3840 x 2160	2 x 10	Oui / Oui	3 / 0 / 1	1	1	DVB-C/T/T2 HEVC	SuperSign Control	Oui	1	Oui	<b>182443</b>
49UT640S	49"	3840 x 2160	2 x 10	Oui / Oui	3 / 0 / 1	1	1	DVB-C/T/T2 HEVC	SuperSign Control	Oui	1	Oui	<b>182444</b>
55UT640S	55"	3840 x 2160	2 x 10	Oui / Oui	3 / 0 / 1	1	1	DVB-C/T/T2 HEVC	SuperSign Control	Oui	1	Oui	<b>182312</b>
65UT640S	65"	3840 x 2160	2 x 10	Oui / Oui	3 / 0 / 1	1	1	DVB-C/T/T2 HEVC	SuperSign Control	Oui	1	Oui	<b>182445</b>
75UT640S	75"	3840 x 2160	2 x 10	Oui / Oui	3 / 0 / 1	1	1	DVB-C/T/T2 HEVC	SuperSign Control	Oui	1	Oui	<b>182446</b>



# Distributeurs et prolongateurs sur RJ45

**PENSEZ-Y**

Retrouvez nos switches manageables

Page : 133 à 136

## Système de distribution HDMI® Full HD sur IP

### Système hybride : liaison directe ou écrans multiples par IP !

- › Résolution : Full HD
- › Distance : 120 m en liaison directe (CAT6)
- › Jusqu'à 100 émetteurs et récepteurs en IP



Réf. 050128

Réf. 050129

	RÉF.
Transmetteur HDMI®	<b>050128</b>
Récepteur HDMI®	<b>050129</b>

### 1 - Utilisation en liaison directe

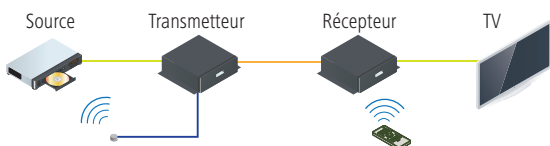

### 2 - Utilisation en IP

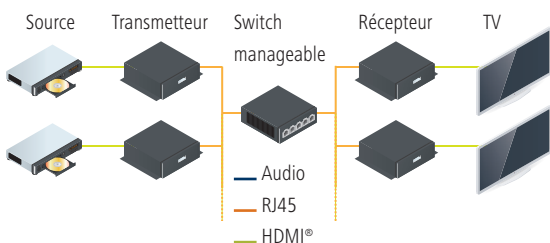
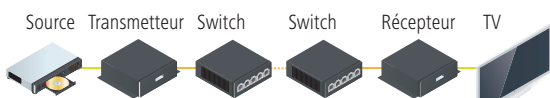

## Système de distribution HDMI® 4K sur IP

- › Résolution : 4K @ 30Hz
- › Distance : 100 m (en liaison directe cat5e/6)
- › Possibilité de gérer des murs d'images
- › Récepteurs pouvant aussi être utilisés en DaisyChain pour économiser des ports réseaux
- › Nombre illimité d'émetteurs et de récepteurs



	RÉF ATEN	RÉF.
Transmetteur HDMI 4K sur IP	VE8950T	<b>250126</b>
Récepteur HDMI 4K sur IP	VE8950R	<b>250127</b>

### 1 - Utilisation en liaison directe

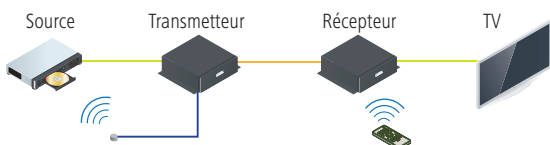

### 2 - Utilisation en IP

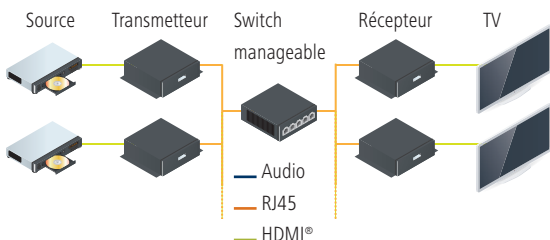
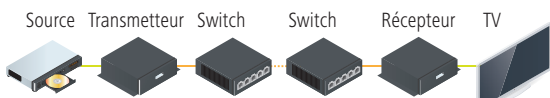

## Prolongateur HDMI® sur 60 m - 1 écran

- › Résolution 1920 x 1080 à 60 m
- › Audio HD 7.1
- › Support HDCP
- › Câble monobrin CAT. 5e / CAT. 6 U/UTP ou F/UTP (CAT.6 recommandé)
- › Alimentations non fournies



## Prolongateur HDMI® 2.0 sur 50 m - 1 écran HDMI® 18 Gbps !

- › Résolution : UHD @ 60Hz à 30 m et UHD @ 30Hz à 50 m
- › HDCP : 2.2
- › IR : modules fournis
- › Alimentations non fournies



	NBRE D'ÉCRANS DISTANTS	NBRE DE RJ45 / RÉCEPTEURS	RÉF.	PRIX DE VENTE (€ HT)
Prolongateur HDMI®	1	1	<b>050113</b>	<b>119,75</b>

	NBRE D'ÉCRANS DISTANTS	NBRE DE RJ45 / RÉCEPTEURS	RÉF.	PRIX DE VENTE (€ HT)
Kit prolongateur HDMI® 2.0	1	1	<b>050114</b>	<b>187,95</b>

# Prolongateurs sur RJ45

## Prolongateur VGA - 1 écran

- › Résolution 1920 x 1200 à 30 m ou 1280 x 1024 à 150 m
- › Support de l'audio stéréo par jack 3.5 mm et réglages manuels du gain (**Réf. 051235**)
- › Câble monobrin CAT. 5e ou supérieur recommandé
- › Alimentations fournies



Réf. 051235



	NBRE D'ÉCRANS DISTANTS	NBRE DE RJ45 / RECEPTEURS	RÉF. ATEN	RÉF.
Prolongateur VGA	1	1	VE150A	<b>051202</b>
Prolongateur VGA + audio	1	1	VE022	<b>051235</b>

## Prolongateur DisplayPort sur 70 m

- Prolongateur DisplayPort 4K sur RJ45 basé sur la technologie HDBaseT-Lite
- › Résolution 4K à 35 m ou 1080p à 70 m (CAT. 6a)
- › Câble monobrin CAT 6a recommandé
- › Alimentations fournies



	NBRE D'ÉCRANS DISTANTS	NBRE DE RJ45 / RECEPTEURS	RÉF. ATEN	RÉF.
Prolongateur DisplayPort 4K	1	1	VE901	<b>250118</b>

## Prolongateur DVI-D sur 70 m - 1 écran

- › Résolution 1920 x 1080 à 50 m ou 1024 x 768 à 70 m
- › Câble monobrin CAT. 5e / CAT. 6 U/UTP
- › Alimentation 5 V / 0,5 A (non fournie voir **Réf. 801121** et **Réf. 801122**)



	NBRE D'ÉCRANS DISTANTS	NBRE DE RJ45 / RECEPTEURS	RÉF.	PRIX DE VENTE (€ HT)
Prolongateur DVI-D	1	1	<b>050076</b>	<b>148,60</b>

## Prolongateur DVI-D + audio sur 60 m - 1 écran

- › Résolution 1920 x 1200 à 40 m ou 1080i à 60 m
- › Supporte l'audio stéréo par Jack 3.5 mm
- › Câble monobrin CAT. 5e U/UTP
- › Alimentations fournies



	NBRE D'ÉCRANS DISTANTS	NBRE DE RJ45 / RECEPTEURS	RÉF. ATEN	RÉF.
Prolongateur DVI-D + audio	1	2	VE600A	<b>050119</b>

## VE2812EUT - Plaque murale HDBaseT HDMI® et VGA

Plaque murale pour l'envoi de signaux VGA (avec audio) et HDMI® jusqu'à 100 m sur un seul câble CAT.5e/6/6a sur HDBaseT.



Réf. 052067



	RÉF.
Plaque murale HDBaseT HDMI® et VGA	<b>052067</b>
ATEN VE2812R récepteur HDMI® HDBaseT 100 m	<b>052076</b>

## Boîtier de contrôle ATEN VK2100

Le VK2100 fonctionne comme contrôleur principal de toutes sortes d'équipements audiovisuels d'une salle, d'un étage, d'une baie audiovisuelle...

Après avoir connecté le matériel, à la **Réf. 250999** le logiciel (gratuit) VK6000 permet la configuration personnalisable des appareils via la création d'un projet de système simple en 4 étapes faciles. L'intégralité des microcodes des produits ATEN est implémentée ainsi que 10000 produits de constructeurs tiers spécialisés dans l'audiovisuel ou l'automatisation de salles de réunion.

En reliant le VK2100 à une liaison Internet, l'application ATEN (iOS, Android ou Windows) permet de contrôler les différents appareils reliés (liaison série DB9 ou bornier, relais...) au VK2100 de manière facile et fluide.



Vue arrière



	RÉF.
Boîtier de contrôle ATEN VK2100	<b>250999</b>

# Prolongateurs et distributeurs HDMI® ATEN



## Distributeur HDMI® 4 ports - 60 m

Le distributeur ATEN transmet par cordons RJ45 des signaux audio-vidéo numériques haute résolution en provenance d'un player HDMI® vers plusieurs écrans professionnels de Digital Media. Le système de cordons standards CAT. 5e permet de déployer facilement des écrans jusqu'à 60 m de la source audio-vidéo.

- › Résolution 1080p à 40 m, 1080i à 60 m
- › Support de la 3D
- › Audio Dolby True HD et DTS HD Master Audio
- › Support du HDCP
- › Câble monobrîn CAT. 5e / CAT. 6 F/UTP recommandé
- › Distributeur pilotable par RS-232

Réf. 051205



### Recepteur

Réf. 051207

### Vue avant



### Vue arrière



Réf. 051199

Vue arrière



Distributeur HDMI® 4 ports  
Récepteur  
Récepteur cascable 3x

	NBRE D'ÉCRANS DISTANTS	NBRE DE RJ45 / RÉCEPTEUR	RÉF. ATEN	RÉF.
Distributeur HDMI® 4 ports	4	2	VS1804T	<b>051205</b>
Récepteur	1	2	VE800R	<b>051207</b>
Récepteur cascable 3x	1	2	VB802	<b>051199</b>

## Prolongateur HDBaseT

Prolongateur HDBaseT permettant de transporter un signal HDMI® en 4K ou Full HD sur un seul cordon RJ45.

- › Bande passante : 10,2 Gbps
- › Résolution max : 4K
- › Support de la 3D : oui
- › Audio : HD multicanal

Réf. 068585

### Récepteur

### Émetteur

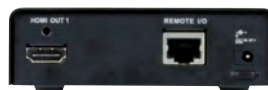

Kit émetteur-récepteur HDBaseT «3Play» 100 m  
Émetteur 4 voies HDBaseT 4K + RS-232  
Émetteur 8 voies HDBaseT 4K + RS-232  
Récepteur 100 m pour Réf. 051167 / Réf. 051168

	NBRE D'ÉCRANS DISTANTS	NBRE DE RJ45 / RÉCEPTEUR	RÉF. ATEN	RÉF.
Kit émetteur-récepteur HDBaseT «3Play» 100 m	1	1	VE814	<b>068585</b>
Émetteur 4 voies HDBaseT 4K + RS-232	4	1	VS1814T	<b>051167</b>
Émetteur 8 voies HDBaseT 4K + RS-232	8	1	VS1818T	<b>051168</b>
Récepteur 100 m pour Réf. 051167 / Réf. 051168	1	2	VE812R	<b>051169</b>

## Prolongateur HDMI®

Permet de piloter à distance (60 m) un écran HDMI® Full HD tactile à contrôleur USB (Réf. 050038).

Réf. 050038

- › Résolution max : 1080p (à 40 m)
- › Support de la 3D : non
- › Audio : HD multicanal

### Récepteur

### Émetteur



	DISTANCE	NBRE D'ÉCRANS DISTANTS	NBRE DE RJ45 / RÉCEPTEUR	RÉF. ATEN	RÉF.
Prolongateur HDMI® + USB	60 m	1	2	VE803	<b>050038</b>
Prolongateur HDMI®	60 m	1	2	VE800A	<b>050121</b>
Prolongateur HDMI®	40 m	1	2	VE810	<b>050212</b>
Prolongateur HDMI®	40 m	1	2	CE812	<b>050563</b>



**Supports multiples  
pour écrans bureautiques**  
Page 227

## Installation et équipement multimedia

Convertisseurs audio-vidéo	218
Équipement multimédia	219
Duplicateurs VGA	220
Duplicateurs VGA, HDMI® et DisplayPort ATEN	221
Duplicateurs VGA, DisplayPort et HDMI®	222
Commutateurs audiovisuels	223
Matrices audiovisuelles	224
Supports simples pour écrans bureautiques	225 - 226
Supports multiples pour écrans bureautiques	227
Supports plafonds et bras muraux	228
Supports muraux pour écrans	229
Supports muraux inclinables	230
Supports au sol	231
Supports pour mur d'images	232
Supports pour vidéoprojecteurs	232 - 234
Vidéoprojecteurs	235
Écrans de projection	236
Mobilier pour classe numérique LocknCharge	237
Mobilier pour classe numérique	238



# Convertisseurs audio-vidéo

## Convertisseur audio-vidéo USB Type-C™

Permet d'utiliser un écran supplémentaire sur votre ordinateur équipé de la connectique Type-C™ sur USB 3.1 (DisplayPort 1.2 alternative mode).

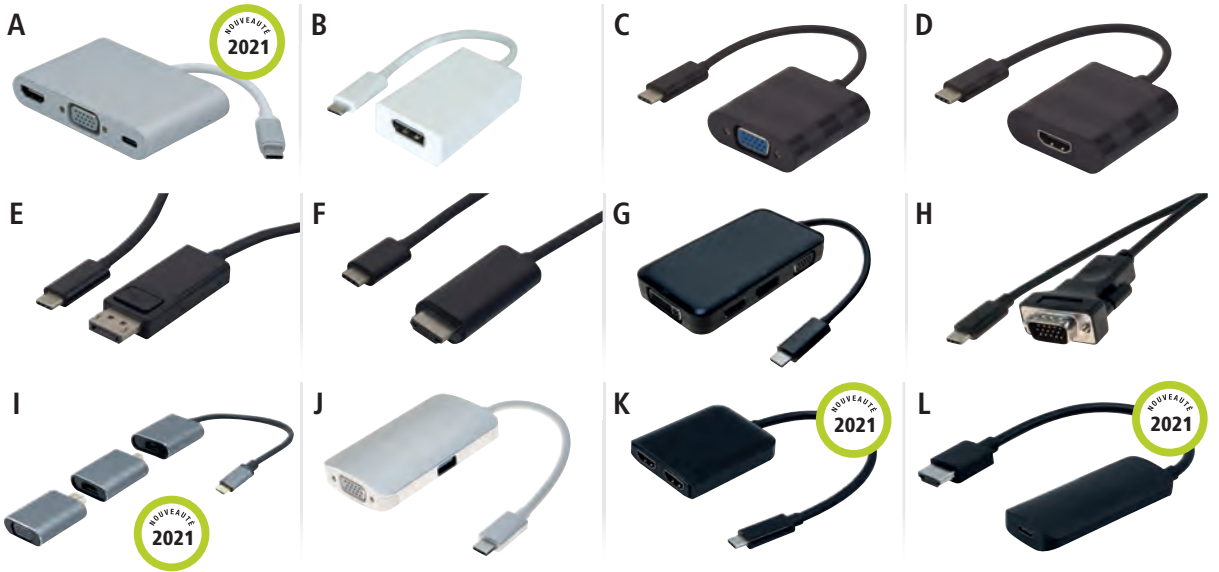

	ÉCRAN	HDCP	RÉSOLUTION	POWER DELIVERY	LONGUEUR	RÉF.	PRIX DE VENTE (€ HT)
<b>A</b>	Conv. USB 3.2 Type-C™	HDMI® + VGA	Oui	3840 x 2160 (max)	Oui - 3A	-	<b>127557</b> <b>41,29</b>
<b>B</b>	Conv. USB 3.2 Type-C™	DisplayPort	Passthrough	3840 x 2160 @ 60 Hz	Non	9,0 cm	<b>127560</b> <b>23,25</b>
<b>C</b>	Conv. USB 3.2 Type-C™	VGA	-	1920 x 1200 @ 60 Hz	Non	13,0 cm	<b>127564</b> <b>29,80</b>
<b>D</b>	Conv. USB 3.2 Type-C™	HDMI® 2.0	Oui	3840 x 2160 @ 60 Hz	Non	13,0 cm	<b>127567</b> <b>34,47</b>
<b>E</b>	Conv. USB 3.2 Type-C™	DisplayPort	Passthrough	3840 x 2160 @ 60 Hz	Non	1,0 m	<b>127561</b> <b>23,50</b>
<b>F</b>	Conv. USB 3.2 Type-C™	HDMI® 2.0	Oui	3840 x 2160 @ 60 Hz	Non	1,8 m	<b>127566</b> <b>37,01</b>
<b>G</b>	Conv. USB 3.2 Type-C™	HDMI® 1.4 + DP 1.2 + VGA + DVI SingleLink	Oui	1080p à Ultra HD @ 60 Hz	Non	10,0 cm	<b>127559</b> <b>52,50</b>
<b>H</b>	Conv. USB 3.2 Type-C™	VGA	-	1920 x 1080 @ 60 Hz	Non	1,8 m	<b>127569</b> <b>19,43</b>
<b>I</b>	Conv. USB 3.2 Type-C™	miniDP / VGA / HDMI®	Oui	3840 x 2160 (max)	-	-	<b>127463</b> <b>41,90</b>
<b>J</b>	Mini dock USB 3.2 Type-C™	VGA	-	1920 x 1080 @ 60 Hz	Oui - 3 A	23 cm	<b>127558</b> <b>45,05</b>
<b>K</b>	Conv. USB 3.2 Type-C™	2 x HDMI® 2.0	Oui	3840 x 2160 @ 60Hz	Non	14,0 cm	<b>127555</b> <b>74,90</b>
<b>L</b>	Conv. HDMI®	Type-C™	Oui	3840 x 2160 @ 60Hz	Oui - 3 A	15,0 cm	<b>127556</b> <b>32,90</b>

## Convertisseur HDMI® vers vidéo



	ÉCRAN	LONGUEUR	RÉSOLUTION	MATÉRIAU	AUDIO	RÉF.	PRIX DE VENTE (€ HT)
<b>A</b>	Convertisseur HDMI® monobloc	VGA	-	Full HD / 1600 x 1200	Plastique	Oui (Jack 3.5 mm)	<b>051247</b> <b>24,90</b>
<b>B</b>	Convertisseur HDMI®	VGA	23 cm	Full HD / 1600 x 1200	Plastique	Non	<b>051221</b> <b>33,45</b>
<b>C</b>	Mini convertisseur HDMI®	VGA	-	Full HD / 1600 x 1200	Plastique	Non	<b>051238</b> <b>33,84</b>
<b>D</b>	Convertisseur HDMI®	VGA	15 cm	Full HD / 1600 x 1200	Plastique	Oui (Jack 3.5 mm)	<b>051248</b> <b>40,17</b>
<b>E</b>	Convertisseur-scaler HDMI® ATEN VC812	VGA	-	Full HD / 1600 x 1200	Métal	Oui (jack 3. Mm ou RCA digital)	<b>068605</b> <b>248,70</b>

## Convertisseur vidéo vers HDMI®



	ÉCRAN	LONGUEUR	RÉSOLUTION	MATÉRIAU	AUDIO	RÉF.	PRIX DE VENTE (€ HT)
<b>A</b>	Convertisseur VGA	HDMI®	-	Full HD / 1600 x 1200	Métal	Oui (2 x RCA)	<b>051256</b> <b>58,87</b>
<b>B</b>	Convertisseur VGA ATEN VC182	HDMI®	-	Full HD / 1600 x 1200	Métal	Oui (Jack 3.5 mm + RCA)	<b>051227</b> <b>252,00</b>
<b>C</b>	Convertisseur VGA	HDMI®	23 cm	Full HD / 1600 x 1200	Plastique	Oui (Jack 3.5 mm)	<b>051223</b> <b>60,25</b>



### Convertisseur DVI-D vers VGA

Equipé d'un câble souple de 15 cm, il permet ainsi d'éviter les tensions sur les connecteurs et les faux-contacts.

- › Résolution : 1920 x 1200



CONNECTEUR 1	RÉF.	PRIX DE VENTE (€ HT)
Convertisseur DVI-D vers VGA	<b>050523</b>	<b>15,78</b>

### Transmetteur HDMI® sans fil

**Fonctionne sans application ni logiciel à installer !**

Ce kit comprend un émetteur compact sous forme de dongle et un récepteur HDMI® pour transmettre un signal audiovisuel sans fil.

- › Résolution : 1080p
- › Fréquence : 5 GHz, technologie HDMI®



Réf. 050801

DISTANCE MAX	RÉF.	PRIX DE VENTE (€ HT)
Transmetteur HDMI® sans fil	<b>050801</b>	<b>240,45</b>

### Amplificateur de signal

**Boostez votre signal VGA ou HDMI® !**

- › Réf. 050216 :
  - › Connectique : HDMI®
  - › Résolution : 1920 x 1080
  - › Distance : 30 + 1,80 m
- › Réf. 050218 :
  - › Connectique : HDMI®
  - › Résolution : 4K x 2K
  - › Distance : 40,0 m



Réf. 050216



Réf. 050223



	RÉF.
Amplificateur de signal VGA	<b>050216</b>
Amplificateur de signal HDMI®	<b>050223</b>

### VP2120 Quadrevision collaborative sur WiFi

**Facilite les réunions improvisées avec une technologie sans fil !**

Le VP2120 permet à 4 participants sans fil et 1 en local de rejoindre une réunion en WiFi depuis des ordinateurs portables ou des smartphones.

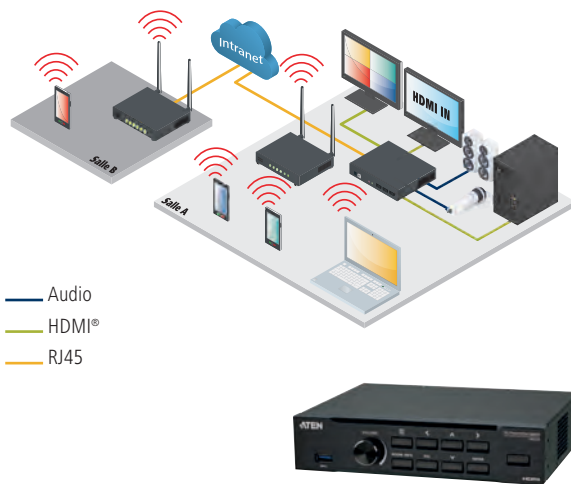

	RÉF.
ATEN VP2120 Quadrevision collaborative sur WiFi	<b>050569</b>

### VP1420 commutateur de présentation multi-fonctions

**Booster le professionnalisme des réunions !**

Le ATEN VP1420 est un commutateur de présentation multi-fonctions qui intègre un commutateur matriciel vidéo, un ajusteur True 4K, un processeur audio ainsi que des fonctions de convertisseur analogique-numérique en un appareil compact. Grâce à un contrôle simplifié avec des boutons-poussoirs du panneau avant, une télécommande IR, un RS-232 et une interface utilisateur graphique Web via l'Ethernet, non seulement le VP1420 réduit le nombre d'appareils système, mais il diminue également la complexité des opérations.

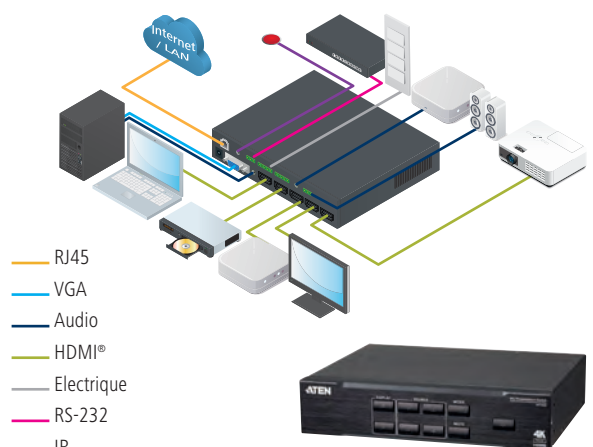

	RÉF.
ATEN VP1420 commutateur de présentation multi-fonctions	<b>050568</b>

# Duplicateurs VGA



## VGA 2 PORTS



	<b>Le premier prix !</b>	<b>Economé en énergie !</b>	<b>Support de l'audio !</b>
PLUS PRODUIT	2	2	2
SORTIES	250 MHz	450 MHz	250 MHz
BANDE PASSANTE	1920 x 1440	2560 x 2048	1920 x 1440
RÉSOLUTION	Non	Non	Oui
SUPPORT DE L'AUDIO	Plastique	Plastique	Plastique
MATÉRIAU	USB	USB	USB
ALIMENTATION	REF. <b>052021</b>	REF. <b>052055</b>	REF. <b>052022</b>
	PRIX DE VENTE (€ HT) <b>28,63</b>	PRIX DE VENTE (€ HT) <b>46,62</b>	PRIX DE VENTE (€ HT) <b>32,16</b>

## VGA 2 PORTS



GARANTIE  
**02** ANS  
**ATEN**

	<b>VS102</b>	<b>VS92A</b>	<b>VS132A</b>
RÉF. ATEN	2 HD-15	2 HD-15	2 HD-15
SORTIES	250 MHz	350 MHz	450 MHz
BANDE PASSANTE	1920 x 1200	1920 x 1440	2048 x 1536
RÉSOLUTION	-	-	-
SUPPORT DE L'AUDIO	Métal	Métal	Métal
MATÉRIAU	Transformateur fourni	Transformateur fourni	Transformateur fourni
ALIMENTATION	REF. <b>051020</b>	REF. <b>250115</b>	REF. <b>051330</b>

## VGA 4 PORTS



PLUS PRODUIT	<b>Longueur de câble jusqu'à 65 m !</b>
SORTIES	4
BANDE PASSANTE	500 MHz
RÉSOLUTION	2048 x 1536
SUPPORT DE L'AUDIO	Non
MATÉRIAU	Métal
ALIMENTATION	Transformateur fourni
	REF. <b>052043</b>
	PRIX DE VENTE (€ HT) <b>66,53</b>

# Duplicateurs VGA, HDMI® et DisplayPort ATEN



## VGA 4 À 16 PORTS

GARANTIE  
**02** ANS



RÉF. ATEN	<b>VS94A</b>	<b>VS134A</b>	<b>VS98A</b>
SORTIES	4 HD-15	4 HD-15	8 HD-15
BANDE PASSANTE	350 MHz	450 MHz	300 MHz
RÉSOLUTION	1920 x 1440	2048 x 1536	2048 x 1536
SUPPORT DE L'AUDIO	-	-	-
MATÉRIAU	Métal	Métal	Métal
ALIMENTATION	Transformateur fourni	Transformateur fourni	Transformateur fourni
RÉF.	<b>250120</b>	<b>051340</b>	<b>250125</b>

GARANTIE  
**02** ANS

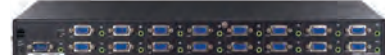

RÉF. ATEN	<b>VS138A</b>	<b>VS0116A</b>
SORTIES	8 HD-15	16 HD-15
BANDE PASSANTE	450 MHz	250 MHz
RÉSOLUTION	2048 x 1536	1920 x 1440
SUPPORT DE L'AUDIO	-	-
MATÉRIAU	Métal	Métal
ALIMENTATION	Transformateur fourni	Transformateur fourni
RÉF.	<b>052065</b>	<b>052068</b>

## HDMI® 2 À 8 PORTS

GARANTIE  
**02** ANS



RÉF. ATEN	<b>VS182A</b>	<b>VS184A</b>	<b>VS0108HA</b>
SORTIES	2 HDMI®	4 HDMI®	8 HDMI®
BANDE PASSANTE	340 MHz	340 MHz	340 MHz
RÉSOLUTION	4K	4K	4K
SIGNAL	4 : 2 : 0 @ 60 Hz	4 : 2 : 0 @ 60 Hz	4 : 2 : 0 @ 60 Hz
MATÉRIAU	Métal	Métal	Métal
ALIMENTATION	Transformateur fourni	Transformateur fourni	Transformateur fourni
RÉF.	<b>051157</b>	<b>051166</b>	<b>051171</b>

## DISPLAYPORT 2 ET 4 PORTS

GARANTIE  
**02** ANS



RÉF. ATEN	<b>VS192</b>	<b>VS194</b>
SORTIES	2	4
BANDE PASSANTE	HBR2	HBR2
RESOLUTION	4096 x 2160	4096 x 2160
MATÉRIAU	Métal	Métal
ALIMENTATION	Transformateur fourni	Transformateur fourni
RÉF.	<b>250205</b>	<b>250215</b>

# Duplicateurs DisplayPort et HDMI®

**PENSEZ-Y**

Retrouvez nos cordons  
HDMI® 18Gbps

Page : 63 et 68



**DISPLAYPORT 2 ÉCRANS**

**HDMI® 1.4 - 10 PORTS**



**+** DisplayPort 2 écrans !

**+** Support de la 4K !

SORTIES	2 DisplayPort 1.2
BANDE PASSANTE	21,6 Gbps
RÉSOLUTION	4K + 3D
SIGNAL AUDIO	Oui
MATÉRIAU	Métal
ALIMENTATION	USB
RÉF.	<b>250201</b>
PRIX DE VENTE (€ HT)	<b>36,65</b>

SORTIES	10 HDMI®
BANDE PASSANTE	340 MHz
RÉSOLUTION	4K
SIGNAL	4 : 2 : 0 @ 60 Hz
MATÉRIAU	Métal
ALIMENTATION	Transformateur fourni
RÉF.	<b>250119</b>

## HDMI® 2.0 - 2 À 8 PORTS



**+** Support du HDR !

**+** Support du HDR !

**+** Support du HDR !

SORTIES	2 HDMI®	4 HDMI®	8 HDMI®
BANDE PASSANTE	600 MHz	600 MHz	600 MHz
RESOLUTION MAX	4096 x 2160	4096 x 2160	4K
MATÉRIAU	Métal	Métal	Métal
SIGNAL	4 : 4 : 4 @ 60 Hz	4 : 4 : 4 @ 60 Hz	4 : 4 : 4 @ 60 Hz
ALIMENTATION	Alimentation non fournie	Alimentation non fournie	Transformateur fourni
RÉF.	<b>052025</b>	RÉF. <b>052026</b>	RÉF. <b>051173</b>
PRIX DE VENTE (€ HT)	<b>54,54</b>	PRIX DE VENTE (€ HT) <b>81,13</b>	



# Commutateurs audiovisuels

## COMMUTATEUR HDMI® 3 À 16 PORTS

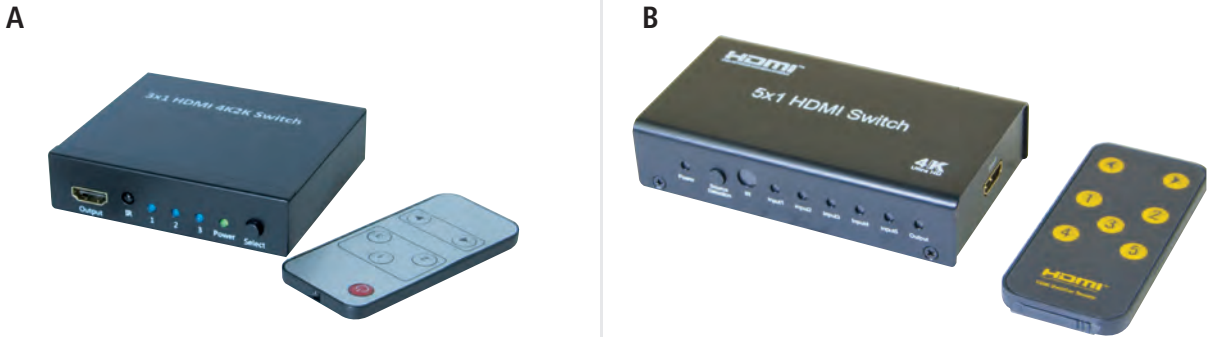

	ENTRÉES	HDMI®	RÉSOLUTION	TÉLÉCOMMANDE	RÉF.	PRIX DE VENTE (€ HT)
A	3	1.3	1080p	Oui	<b>051979</b>	<b>52,87</b>
B	5	2.0	4K (60Hz)	Oui	<b>051978</b>	<b>74,56</b>

## COMMUTATEUR DISPLAYPORT



	ENTRÉES	HDMI®	RÉSOLUTION	TÉLÉCOMMANDE	RÉF.	PRIX DE VENTE (€ HT)
A	2	1.1	2560 x 1600	Oui	<b>051976</b>	<b>108,00</b>
B	4	1.1	2560 x 1600	Oui	<b>051977</b>	<b>156,96</b>

## COMMUTATEUR HDMI® ATEN



	RÉF. ATEN	ENTRÉES	HDMI®	RÉSOLUTION	TÉLÉCOMMANDE	RÉF.
A	VS381	3	1.4	1080p / 3D	Oui	<b>049998</b>
B	VS481B	4	2.0	4K (60Hz)	Oui	<b>049997</b>
C	VS0801H	8	1.4	1080p / 3D	Oui	<b>051981</b>

## COMMUTATEUR VGA 2 À 8 PORTS

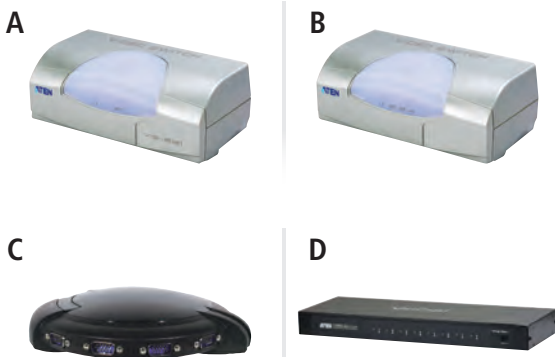

	RÉF. ATEN	ENTRÉES	BANDE PASSANTE	RÉSOLUTION	TÉLÉCOMMANDE	RÉF.
A	VS291	2	150MHz	1920 X 1440	Oui	<b>018146</b>
B	VS491	4	150MHz	1920 X 1440	Oui	<b>018125</b>
C	VS881	8	150MHz	1920 X 1440	Oui	<b>018150</b>
D	VS0801A	8	150MHz	1920 X 1440	Oui	<b>052072</b>

## COMMUTATEUR VGA + AUDIO 2 ET 4 PORTS



	RÉF. ATEN	ENTRÉES	BANDE PASSANTE	RÉSOLUTION	TÉLÉCOMMANDE	RÉF.
A	VS0201	2	300MHz	1920 X 1440	Oui	<b>052008</b>
B	VS0401	4	300MHz	1920 X 1440	Oui	<b>052009</b>



# Matrices audiovisuelles

VUE AVANT



Réf. 050052

VUE ARRIÈRE ÉQUIPÉE



Réf. 050053



VUE ARRIÈRE NON ÉQUIPÉE



Réf. 050058



## Système matriciel modulaire

Ce châssis permet de définir de manière évolutive et facile un système matriciel audio-vidéo multiformat grâce à un système de cartes enfichables jusqu'à 32 sources et 32 écrans.

- › Signaux d'entrée : VGA, DVI, HDMI®, HDBaseT
- › Signaux de sortie : DVI, HDMI®, HDBaseT
- › Fonction mur d'images
- › Jusqu'à 4 cartes en entrée et 4 en sortie comportant 4 ports chacune



**Jusqu'à 16 sources et 16 entrées de connectiques différentes !**



	RÉF ATEN	RÉF.
Châssis modulaire 16x16	VM1600A	<b>050052</b>
Châssis modulaire 32x32	VM3250A	<b>050806</b>
Carte 4 entrées VGA	VM7104	<b>050061</b>
Carte 4 entrées HDBaseT	VM7514	<b>050062</b>
Carte 4 sorties HDBaseT	VM8514	<b>050063</b>
Carte 4 entrées HDMI®	VM7804	<b>050053</b>
Carte 4 entrées DVI	VM7604	<b>050054</b>
Carte 4 sorties HDMI®	VM8804	<b>050058</b>
Carte 4 sorties DVI	VM8604	<b>050059</b>

Consultez-nous

## Matrice VGA et HDMI®

› Réf. 052013 et Réf. 052007 : matrices upscales avec fonction mur d'images

GARANTIE  
**02** ANS

VUE AVANT



VUE ARRIÈRE



Réf. 957430

VUE AVANT



VUE ARRIÈRE



Réf. 052013



	NOMBRE D'ENTRÉES	NOMBRE DE SORTIES	RÉSOLUTION (PIXELS)	TYPE DE COMMUNICATION	RÉF ATEN	RÉF.
Connexion VGA + audio	2	2	1920 x 1440	Bouton poussoir	VS0202	<b>052001</b>
Connexion HDMI® High Speed	4	4	4096 x 2160	Bouton poussoir, télécommande, RS-232	VM0404HA	<b>957430</b>
Connexion HDMI® High Speed	8	8	4096 x 2160	Bouton poussoir, télécommande, RS-232	VM0808HA	<b>052018</b>
Connexion et scaling HDMI® High Speed	4	4	1080p	Bouton poussoir, télécommande, RS-232	VM5404HA	<b>052013</b>
Connexion et scaling HDMI® High Speed	8	8	1080p	Bouton poussoir, télécommande, RS-232	VM5808HA	<b>052007</b>
HDMI® 2.0 scaling et mur d'images HDMI®	4	4	4K + 3D	Bouton poussoir, télécommande, RS-232, RJ45	VM6404	<b>052015</b>
HDMI® 2.0 10.2Gbps	2	2	3840x2160	Bouton poussoir, télécommande RS-232	VM0202H	<b>052019</b>
HDMI® 2.0 10.2Gbps	4	4	3840x2160	Bouton poussoir, télécommande RS-232	VM0404HA	<b>957430</b>
HDMI® 2.0 18Gbps	4	4	3840x2160	Bouton poussoir, télécommande RS-232	VM0404HB	<b>250111 *</b>
HDMI® 2.0 18Gbps	8	8	3840x2160	Bouton poussoir, télécommande RS-232	VM0808HB	<b>250112 *</b>
Scaling et mur d'images DVI	4	4	1920 x 1200	Bouton poussoir, télécommande, RS-232, RJ45	VM5404D	<b>052016</b>
Scaling et mur d'images DVI	8	8	1920 x 1200	Bouton poussoir, télécommande, RS-232, RJ45	VM5808D	<b>052017</b>

## Connexion HDMI® High Speed



	NOMBRE D'ENTRÉES	NOMBRE DE SORTIES	RÉSOLUTION (PIXELS)	TYPE DE COMMUNICATION	RÉF.	PRIX DE VENTE (€ HT)
Matrice 4 x 2 ports HDMI® High Speed	4	2	4K	Bouton poussoir, télécommande	<b>051132</b>	<b>175,25</b>

# Supports pour écrans bureautiques



## Bien choisir son support écran

Quel que soit le type de support écran dont vous avez besoin, pour être sûr de sa compatibilité avec l'écran, il est essentiel d'en connaître le VESA (= standard de fixation des écrans). Il s'agit de la distance en mm entre chaque espace de fixation. Le 1er chiffre correspond à la distance horizontale, le 2nd à la distance verticale. Il faut également connaître le poids de l'écran et celui-ci doit être inférieur au poids supporté par le support.

Il existe 3 systèmes de fixation des supports écran de bureau :

### 1 A poser

Le support est simplement posé sur l'espace de travail. Afin de maintenir le poids de l'écran, le pied est donc assez large et peut être encombrant.



### 2 A fixer / percer

Contrairement au support précédent, celui-ci apporte un gain de place. Pour le positionner, il suffit de percer le bureau, puis de fixer le support via ce trou.



### 3 A pincer

Les supports à pincer prennent également peu de place. En effet, pour les installer, il suffit simplement de les pincer sur le rebord du bureau.

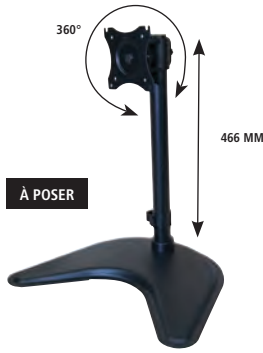

Remplacez votre pied par 1 pince  
Réf. 902999

GARANTIE 10 ANS

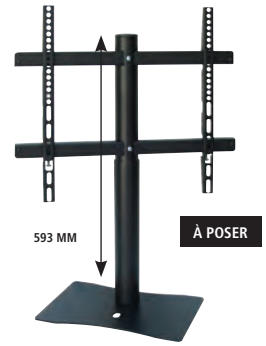

DIAGONALE	Jusqu'à 27"	Jusqu'à 24"	40-65"
VESA	75 x 75, 100 x 100	75 x 75, 100 x 100	100 x 100 à 600 x 400
POIDS MAX (EN KG)	10	12	25
AMPLITUDE VERT. (MM)	Fixe	Jusqu'à 335	Fixe
INCLINAISON	+/-45° (verticale et horizontale)	+/-20° (verticale et horizontale)	+/-30° (horizontale)
ROTATION	360°	90°	-
RANGEMENT CÂBLES	Oui	Oui	Oui

RÉF. **903039**  
PRIX DE VENTE (€ HT) **55,69**

RÉF. **903730**  
PRIX DE VENTE (€ HT) **110,00**

RÉF. **903041**  
PRIX DE VENTE (€ HT) **99,90**



Remplacez votre pied par 1 pince  
Réf. 902999

GARANTIE 05 ANS



Ou par fixation de vissage  
Réf. 902997



GARANTIE 05 ANS

**+** Vérin à gaz !

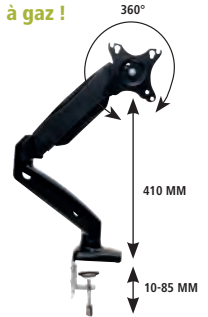

2 systèmes de fixation fournis

DIAGONALE	Jusqu'à 32"	Jusqu'à 24"	13-27"
VESA	75 x 75, 100 x 100, 200 x 100	75 x 75, 100 x 100	75 x 75, 100 x 100
POIDS MAX (EN KG)	15	12	6,5
AMPLITUDE VERT. (MM)	Jusqu'à 430	Jusqu'à 345	De 160 à 410 mm
INCLINAISON	+/-15° (verticale) +/-20° (horizontale)	+/-20° (verticale et horizontale)	+90°/-45° (verticale) +/-90° (horizontale)
ROTATION	90°	90°	360°
RANGEMENT CÂBLES	Oui	Oui	Oui

RÉF. **903753**  
PRIX DE VENTE (€ HT) **132,90**

RÉF. **903731**  
PRIX DE VENTE (€ HT) **99,90**

RÉF. **903748**  
PRIX DE VENTE (€ HT) **116,79**

# Supports pour écrans bureautiques

Toute la gamme Vogel's est disponible !  
Contactez votre commercial pour plus d'informations !



## SUPPORTS ARTICULÉS À PINCER

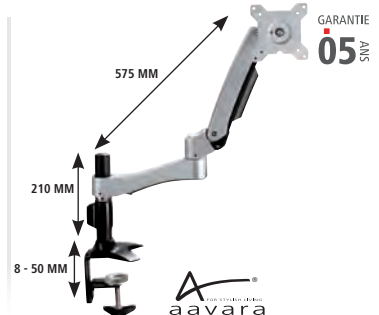
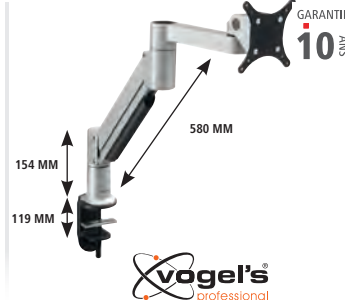
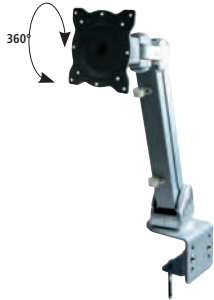

DIAGONALE	15-24"	10-29"	Jusqu'à 24"
VESA	75 x 75, 100 x 100	75 x 75, 100 x 100	75 x 75, 100 x 100
POIDS MAX (EN KG)	8	5,7	10
AMPLITUDE VERT. (MM)	De 70 à 344	Jusqu'à 421	Jusqu'à 440
INCLINAISON	15/75° (verticale) +/-90° (horizontale)	Jusqu'à 200° (verticale)	+90°/-20° (verticale) +/-90° (horizontale)
ROTATION	360°	360°	90° (écran) - 360° (bras)
RANGEMENT CÂBLES	Oui	Oui	Oui
RÉF.	<b>903034</b>	RÉF. <b>903495 *</b>	RÉF. <b>903751</b>
PRIX DE VENTE (€ HT)	<b>75,81</b>	PRIX DE VENTE (€ HT) <b>200,94</b>	PRIX DE VENTE (€ HT) <b>189,00</b>

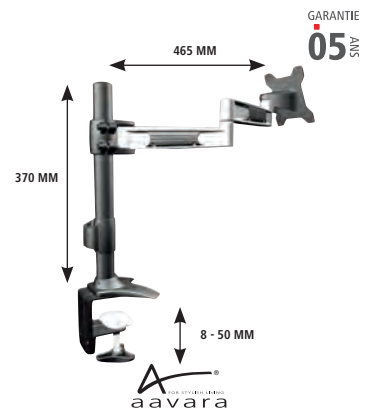
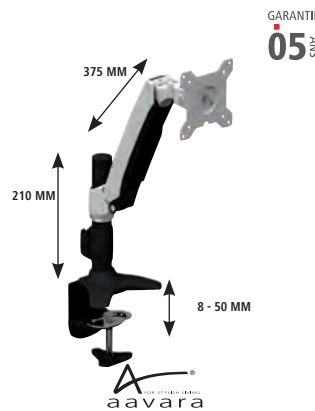

DIAGONALE	Jusqu'à 24"	Jusqu'à 24"	Jusqu'à 24"
VESA	75 x 75, 100 x 100	75 x 75, 100 x 100	75 x 75, 100 x 100
POIDS MAX (EN KG)	12	10	12
AMPLITUDE VERT. (MM)	Jusqu'à 330	Jusqu'à 440	Jusqu'à 330
INCLINAISON	+/-20° (verticale et horizontale)	+90°/-20° (verticale) +/-90° (horizontale)	+/-20° (verticale et horizontale)
ROTATION	90°	90° (écran) - 360° (bras)	90°
RANGEMENT CÂBLES	Oui	Oui	Oui
RÉF.	<b>903736</b>	RÉF. <b>903750</b>	RÉF. <b>903738</b>
PRIX DE VENTE (€ HT)	<b>135,00</b>	PRIX DE VENTE (€ HT) <b>165,00</b>	PRIX DE VENTE (€ HT) <b>160,00</b>

## SUPPORT POUR CLOISON

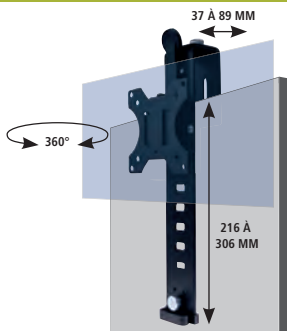

## SUPPORTS ARTICULÉS À FIXER



DIAGONALE	15-24"	Jusqu'à 24"	Jusqu'à 24"
VESA	75 x 75, 100 x 100	75 x 75, 100 x 100	75 x 75, 100 x 100
POIDS MAX (EN KG)	8	15	12
AMPLITUDE VERT. (MM)	De 216 à 306 mm	-	Jusqu'à 330
INCLINAISON	Non	+/- 90° (verticale et horizontale)	+/-20° (verticale et horizontale)
ROTATION	360°	360°	90°
RANGEMENT CÂBLES	Oui	Oui	Oui
LARGEUR CLOISON (MM)	De 37 à 89	-	-
RÉF.	<b>903029</b>	RÉF. <b>167393</b>	RÉF. <b>903735</b>
PRIX DE VENTE (€ HT)	<b>74,44</b>	PRIX DE VENTE (€ HT) <b>143,00</b>	PRIX DE VENTE (€ HT) <b>124,90</b>

# Supports multiples pour écrans bureautiques



Toute la gamme Dataflex est disponible, contactez votre commercial ! **dataflex**

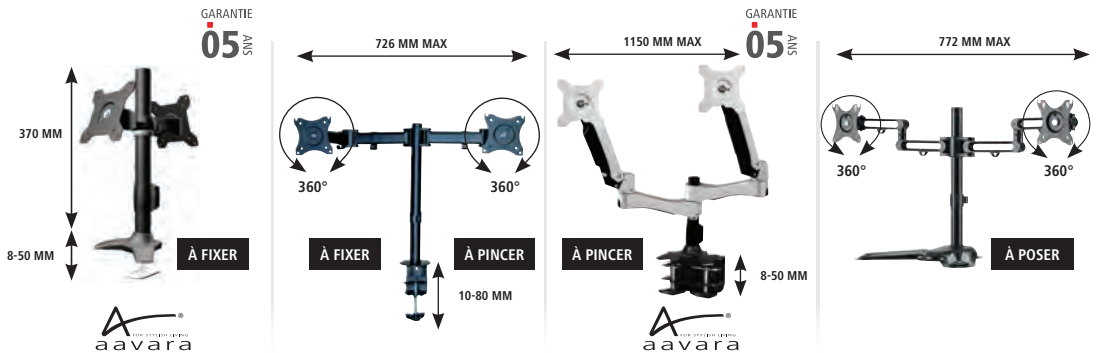

NOMBRE D'ÉCRANS	2	2	2	2
DIAGONALE	15-24"	13-27"	15-24"	17-32"
VESA	75 x 75, 100 x 100	75 x 75, 100 x 100	75 x 75, 100 x 100	75 x 75, 100 x 100
POIDS MAX (EN KG)	12	8	10	8
AMPLITUDE VERT. (MM)	Jusqu'à 345	Jusqu'à 400	Jusqu'à 123	Jusqu'à 413
INCLINAISON	+/-20° (verticale et horizontale)	+/-45° (verticale) 180° (horizontale)	+90°/-20° (verticale) +/-90° (horizontale)	+/-30° (verticale et horizontale)
ROTATION	90°	360°	90° (écran) - 360° (bras)	360°
RANGEMENT CÂBLES	Oui	Oui	Oui	Oui
RÉF.	<b>903733</b>	<b>903038</b>	<b>903752</b>	<b>903057</b>
PRIX DE VENTE (€ HT)	<b>145,90</b>	<b>166,99</b>	<b>299,00</b>	<b>191,19</b>

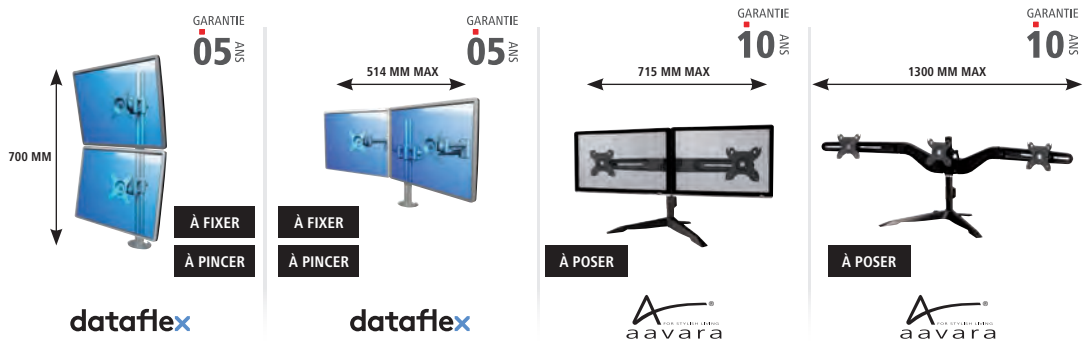

NOMBRE D'ÉCRANS	2	2	2	3
DIAGONALE	Jusqu'à 22"	Jusqu'à 24"	15-24"	15-24"
VESA	75 x 75, 100 x 100	75 x 75, 100 x 100	75 x 75, 100 x 100	75 x 75, 100 x 100
POIDS MAX (EN KG)	15	15	6	6
AMPLITUDE VERT. (MM)	Fixe	Jusqu'à 295	Jusqu'à 342	Jusqu'à 345
INCLINAISON	+/-90° (verticale et horizontale)	+/-90° (verticale et horizontale)	+/-15° (verticale et horizontale)	+/-15° (verticale et horizontale)
ROTATION	360°	360°	360°	360°
RANGEMENT CÂBLES	-	Oui	Oui	Oui
RÉF.	<b>167396</b>	<b>167394</b>	<b>902992</b>	<b>902995</b>
PRIX DE VENTE (€ HT)	<b>167,00</b>	<b>239,00</b>	<b>159,00</b>	<b>249,00</b>



NOMBRE D'ÉCRANS	4	4	6
DIAGONALE	15-24"	24-32"	15-24"
VESA	75 x 75, 100 x 100	75 x 75, 100 x 100, 200 x 100	75 x 75, 100 x 100
POIDS MAX (EN KG)	6	8	6
AMPLITUDE VERT. (MM)	Jusqu'à 703	Jusqu'à 903	Jusqu'à 712
INCLINAISON	+/-15° (verticale et horizontale)	+/-15° (verticale et horizontale)	+/-15° (verticale et horizontale)
ROTATION	360°	360°	360°
RANGEMENT CÂBLES	Oui	Oui	Oui
RÉF.	<b>903003</b>	<b>903756</b>	<b>903004</b>
PRIX DE VENTE (€ HT)	<b>279,00</b>	<b>429,95</b>	<b>415,00</b>

## SUPPORTS PLAFONDS

**A**

DE 640 À 1040 MM  
180°  
360°  
180°

**B**

DE 550 À 850 MM  
20°

**garantie 05 ANS**

**vogel's professional**

**C**

DE 924 À 1424 MM  
-15/0°  
360°

**garantie 05 ANS**

**aavara**

**D**

DE 924 À 1424 MM  
-15/0°

**garantie 05 ANS**

**aavara**

**E**

DE 924 À 1424 MM  
-15/0°

**garantie 05 ANS**

**aavara**

**+ Supporte 2 écrans**

**F**

DE 1024 À 1224 MM  
-15/0°  
130°

**garantie 05 ANS**

**G**

PLAFOND -60°/+60°  
DE 1060 À 1560 MM  
-25/0°  
360°

**garantie 05 ANS**

**+ S'adapte aux plafonds inclinés**

	VESA	POIDS MAX (KG)	INCLINAISON	ROTATION	LONGUEUR DU BRAS (MM)	RÉF.	PRIX DE VENTE (€ HT)
A	75 x 75, 100 x 100	20	Jusqu'à 180° (verticale et horizontale)	360°	640 à 1040	<b>903229</b>	<b>95,97</b>
B	100 x 100 à 200 x 200	15	Jusqu'à 20° (verticale)	-	550 à 850	<b>903167</b>	<b>169,00</b>
C	100 x 100 à 200 x 200	60	-15/0° (verticale)	360°	924 à 1424	<b>902941</b>	<b>275,95</b>
D	Jusqu'à 725 x 450	60	-15/0° (verticale)	-	924 à 1424	<b>902930</b>	<b>309,00</b>
E	Jusqu'à 725 x 450	60	-15/0° (verticale)	-	924 à 1424	<b>902950</b>	<b>439,00</b>
F	Jusqu'à 800 x 500	75	-15/0° (verticale) jusqu'à 130° (horizontale)	-	1024 à 1224	<b>903231</b>	<b>284,99</b>
G	200 x 200 à 600 x 400	50	-25/0° (verticale)	360°	1060 à 1560	<b>903228</b>	<b>290,90</b>

## BRAS MURAUX

**A**

+/- 20°  
+/- 90°

**B**

+/- 20°  
+/- 90°

**C**

+/- 15°  
+/- 90°

**D**

+/- 20°  
+/- 20°

**garantie 10 ANS**

**aavara**

**E**

+/- 20°  
+/- 90°

**F**

+/- 10°  
JUSQU'À 120°

**garantie 05 ANS**

**vogel's professional**

	VESA	POIDS MAX (KG)	INCLINAISON	ROTATION	DISTANCE MUR / ÉCRAN (MM)	RÉF.	PRIX DE VENTE (€ HT)
A	50 x 50 à 200 x 150	30	+/-20° (verticale) +/-90° (horizontale)	-	99	<b>903072</b>	<b>91,69</b>
B	50 x 50 à 200 x 200	30	+/-20° (verticale) +/-90° (horizontale)	-	265	<b>903073</b>	<b>131,69</b>
C	75 x 75, 100 x 100	18	+/-15° (verticale) +/-90° (horizontale)	-	55 à 162	<b>903032</b>	<b>45,19</b>
D	75 x 75, 100 x 100	12	+/-20° (verticale et horizontale)	90°	90,7	<b>903146</b>	<b>37,90</b>
E	75 x 75 à 200 x 200	20	+/-20° (verticale) +/-90° (horizontale)	-	45 à 268	<b>903068</b>	<b>88,79</b>
F	100 x 100, 200 x 100, 200 x 200	16	+/-10° (verticale) jusqu'à 120° (horizontale)	-	77 à 247	<b>903366*</b>	<b>73,80</b>



# Supports muraux pour écrans

## BRAS MURAUX EXTENSIBLES

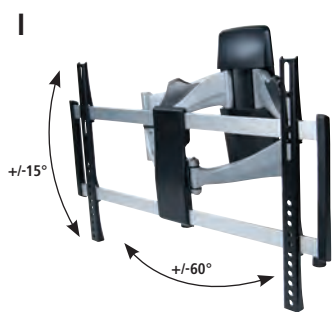
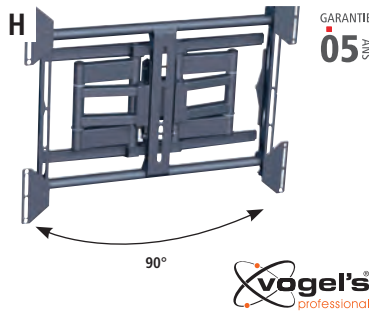
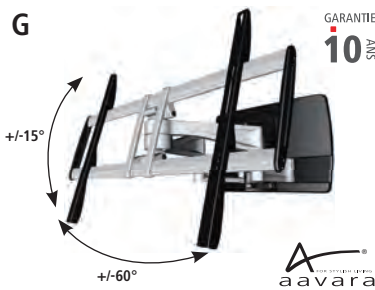
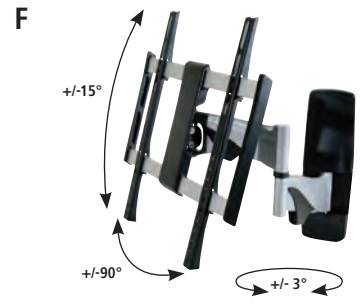
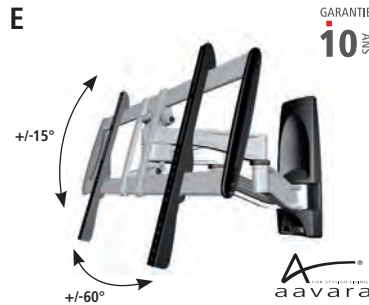
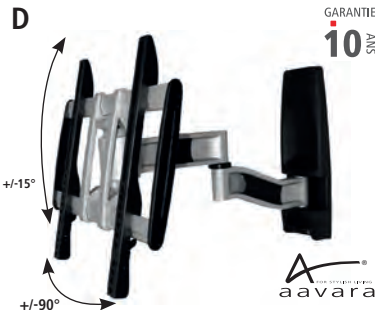
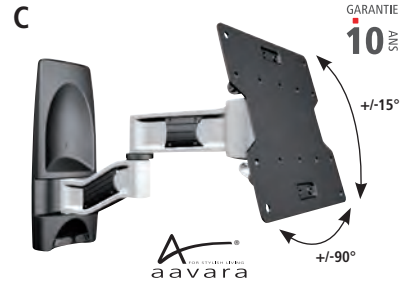
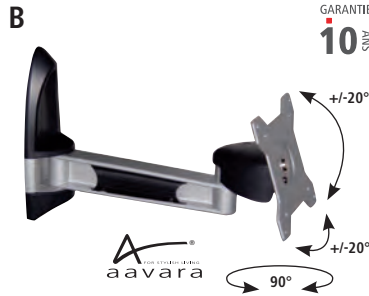

	VESA	POIDS MAX (KG)	INCLINAISON	ROTATION	DISTANCE MUR / ÉCRAN (MM)	RÉF.	PRIX DE VENTE (€ HT)
A	75 x 75, 100 x 100	15	+/-15° (verticale) +/-90° (horizontale)	-	105 à 405	903165	105,19
B	75 x 75, 100 x 100	12	+/-20° (verticale et horizontale)	90°	265	903145	67,25
C	100 x 100 à 200 x 200	35	+/-15° (verticale) +/-90° (horizontale)	-	105 à 562	903144	192,00
D	100 x 100 à 400 x 400	35	+/-15° (verticale) +/-90° (horizontale)	-	562	902903	305,00
E	100 x 100 à 660 x 400	50	+/-15° (verticale) +/-60° (horizontale)	-	550	902901	249,00
F	200 x 200 à 400 x 400	30	+/-15° (verticale) +/-90° (horizontale)	-	45 à 515	903087 *	293,99
G	200 x 200 à 810 x 510	85	+/-15° (verticale) +/-60° (horizontale)	-	110 à 550	902900	319,00
H	200 x 200 à 820 x 650	80	Jusqu'à 90° (horizontale)	-	79 à 404	903387	305,11
I	200 x 200 à 600 x 400	45	+/-15° (verticale) +/-60° (horizontale)	-	50 à 444	903084	304,87

## SUPPORTS MURAUX FIXES

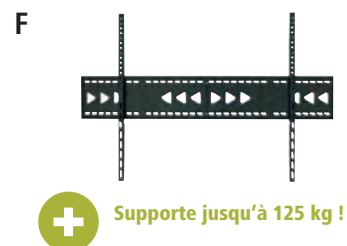

	VESA	POIDS MAX (KG)	DISTANCE MUR / ÉCRAN (MM)	RÉF.	PRIX DE VENTE (€ HT)
A	75 x 75, 100 x 100	25	20	903013	13,20
B	50 x 50 à 200 x 200	35	16	903033	26,79
C	75 x 75 à 200 x 200	60	40	903011	30,25
D	100 x 100 à 400 x 400	50	23	903140	112,49
E	100 x 100 à 800 x 500	75	25	903130	170,39
F	Jusqu'à 1200 x 900	125	25	903131	150,00

# Supports muraux inclinables

PENSEZ-Y

Retrouvez tous nos afficheurs tactiles

Page : 211



Tous les produits Vogel's sont disponibles, contactez-nous !



## Support mural inclinable

- › VESA : 100 x 100 à 600 x 400
- › Poids max (en kg) : 75
- › Inclinaison : -15/0°
- › Distance mur / écran (mm) : 52



GARANTIE  
**05**  
ANS



Support mural inclinable

RÉF. **903377** PRIX DE VENTE (€ HT) **80,14**



Consultez-nous

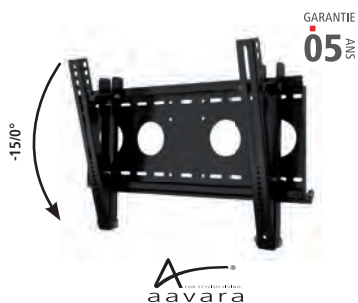

GARANTIE  
**05**  
ANS

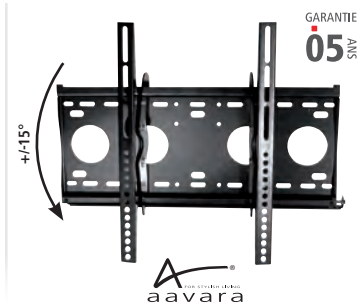

GARANTIE  
**05**  
ANS

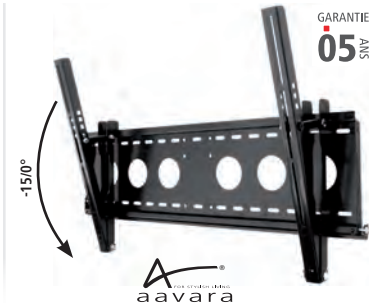

GARANTIE  
**05**  
ANS

VESA	100 x 100 à 440 x 330
POIDS MAX (EN KG)	80
INCLINAISON	-15/0°
DISTANCE MUR / ÉCRAN (MM)	48

RÉF. **902920**  
PRIX DE VENTE (€ HT) **80,15**

VESA	100 x 100 à 510 x 410
POIDS MAX (EN KG)	80
INCLINAISON	+/-15°
DISTANCE MUR / ÉCRAN (MM)	70

RÉF. **902909**  
PRIX DE VENTE (€ HT) **72,00**

VESA	100 x 100 à 725 x 450
POIDS MAX (EN KG)	80
INCLINAISON	-15/0°
DISTANCE MUR / ÉCRAN (MM)	48

RÉF. **902910**  
PRIX DE VENTE (€ HT) **105,00**



GARANTIE  
**05**  
ANS

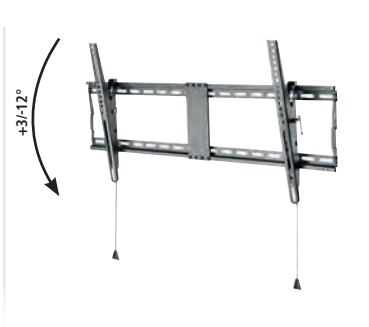
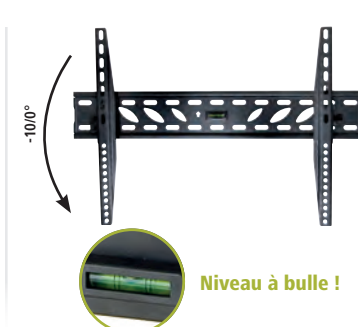

VESA	100 x 100 à 810 x 500
POIDS MAX (EN KG)	80
INCLINAISON	+/-15°
DISTANCE MUR / ÉCRAN (MM)	75

RÉF. **902908**  
PRIX DE VENTE (€ HT) **89,00**

VESA	200 x 200 à 600 x 400
POIDS MAX (EN KG)	50
INCLINAISON	-10/0°
DISTANCE MUR / ÉCRAN (MM)	44

RÉF. **903132**  
PRIX DE VENTE (€ HT) **30,29**

VESA	200 x 200 à 800 x 400
POIDS MAX (EN KG)	70
INCLINAISON	+3°/-12°
DISTANCE MUR / ÉCRAN (MM)	49

RÉF. **903135**  
PRIX DE VENTE (€ HT) **100,09**

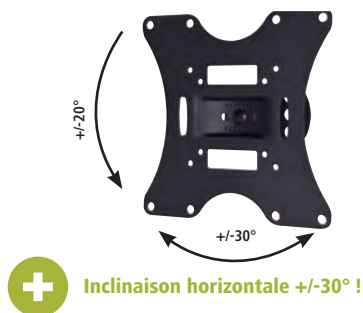

VESA	75 x 75 à 200 x 200
POIDS MAX (EN KG)	30
INCLINAISON	+/-20°
DISTANCE MUR / ÉCRAN (MM)	90

RÉF. **903064**  
PRIX DE VENTE (€ HT) **56,69**

VESA	100 x 100 à 200 x 200
POIDS MAX (EN KG)	60
INCLINAISON	-15/0°
DISTANCE MUR / ÉCRAN (MM)	45

RÉF. **903010**  
PRIX DE VENTE (€ HT) **42,75**

GARANTIE  
**05**  
ANS

## Support sur roulettes pour 2 écrans 37-60"

### Spécial visioconférence !

- › Diagonale des écrans : de 37 à 60"
- › VESA : 200 x 200 à 600 x 400
- › Poids max supporté : 50 kg par écran
- › Inclinaison : +5°/-10° (verticale)
- › Hauteur réglable : de 120 à 168 cm (hors accessoires)
- › Dimensions de la base : 122 x 71 cm
- › Accessoires : tablette pour caméra et tablette pour accessoires audio-vidéo (poids max : 5 kg)
- › Passage de câbles dans la structure du support



**2 poignées pour déplacer facilement le support**



	RÉF.	PRIX DE VENTE (€ HT)
Support sur roulettes pour 2 écrans 37-60"	<b>903421</b>	<b>582,39</b>

## Support sur roulettes pour grands écrans

### Conçu pour les écrans de grandes dimensions !

- › Diagonale des écrans : de 46 à 90"
- › VESA : 200 x 200 à 800 x 400
- › Poids max supporté : 80 kg
- › Inclinaison : non
- › Hauteur réglable : de 121 à 181 cm
- › Dimensions de la base : 95 x 721 cm
- › Passage de câbles dans la structure du support



	RÉF.	PRIX DE VENTE (€ HT)
Support sur roulettes pour écrans jusqu'à 90"	<b>903422</b>	<b>419,00</b>

## Support à roulettes pour écran

- › VESA : 200 x 200, 400 x 200, 300 x 300, 400 x 400, 600 x 400
- › Poids max : 50 kg
- › Inclinaison : +/-10° (verticale)
- › Rotation : non
- › Dimensions : 880 x 665 x 1803 mm
- › Accessoires : tablette pour caméra et tablette pour accessoires audio-vidéo fournis
- › 4 roulettes, dont 2 avec frein



	RÉF.	PRIX DE VENTE (€ HT)
Support à roulettes pour écran	<b>903256</b>	<b>419,09</b>

## Support à roulettes pour écran

La Réf. **903240** est vendue sans la tablette (option, Réf. **903241**) tandis que la Réf. **903242** comprend la tablette.

- › VESA : de 200 x 200 à 800 x 400
- › Poids max : 50 kg
- › Inclinaison : non
- › Rotation : non
- › Dimensions : 1700 x 800 x 500 mm
- › Accessoires :
  - tablette de 290 mm fournie avec la Réf. **903242**
  - tablette en option avec la Réf. **903240**



Réf. **903242**

	RÉF.	PRIX DE VENTE (€ HT)
<b>SUPPORT À ROULETTES</b>		
Support à roulettes avec tablette	<b>903242</b>	<b>491,00</b>
Support à roulettes sans tablette	<b>903240</b>	<b>449,00</b>
<b>ACCESSOIRE</b>		
Tablette pour Réf. <b>903240</b>	<b>903241</b>	<b>42,00</b>

## Support sur pied pour écran

Ce support sur pied, à la fois pratique et élégant, a été conçu pour une utilisation dans des bureaux, des salles de réunions ou des boutiques. Il dispose d'un système de management des câbles, qui dissimulera complètement les cordons, et d'une tablette sur laquelle vous pourrez poser un décodeur ou un lecteur DVD par exemple.

- › VESA : de 100 x 100 à 600 x 400
- › Poids max : 40 kg
- › Inclinaison : non
- › Rotation : non
- › Dimensions : 1480 (h) x 480 (l) x 660 (p) mm
- › Accessoires : une tablette, que vous pouvez disposer à 2 emplacements



	RÉF.	PRIX DE VENTE (€ HT)
Support sur pied pour écrans	<b>903259</b>	<b>349,00</b>

## Plaque adaptatrice VESA 50 x 50 à 400 x 200

Cet adaptateur VESA permet d'utiliser des plaques de montage compatibles VESA 50 x 50, 75 x 75 ou 100 x 100 pour prendre en charge des écrans ayant un VESA 200 x 100, 200 x 200 ou 400 x 200. Il s'attache facilement aux supports muraux et à tout support ayant une interface VESA correspondante.

- › Adaptateur universel VESA pour supports écrans à VESA 50 x 50, 75 x 75 ou 100 x 100
- › Pour écrans aux normes VESA 200 x 100, 200 x 200 ou 400 x 200
- › Seulement 2 mm d'épaisseur
- › Fourni avec toute la visserie nécessaire
- › Poids supporté : 30 kg **mais attention au poids supporté par le support écran**
- › Dimensions du produit : 420 x 220 mm



	RÉF.	PRIX DE VENTE (€ HT)
Plaque adaptatrice VESA 50 x 50 à 400 x 200	<b>903199</b>	<b>21,89</b>

# Supports pour mur d'images et pour vidéoprojecteurs

Tous les produits Vogel's sont disponibles, contactez-nous !



GARANTIE  
**05**  
ANS

## Support sur pied pour mur d'images modulable

Composez votre solution pour mur d'images avec la gamme Connect-it de Vogel's.  
Choisissez votre système de fixation (pied, roulettes, sol / plafond) et le nombre d'écrans à installer.

VOUS TROUVEREZ UN EXEMPLE EN 2 X 2 CI-DESSOUS :

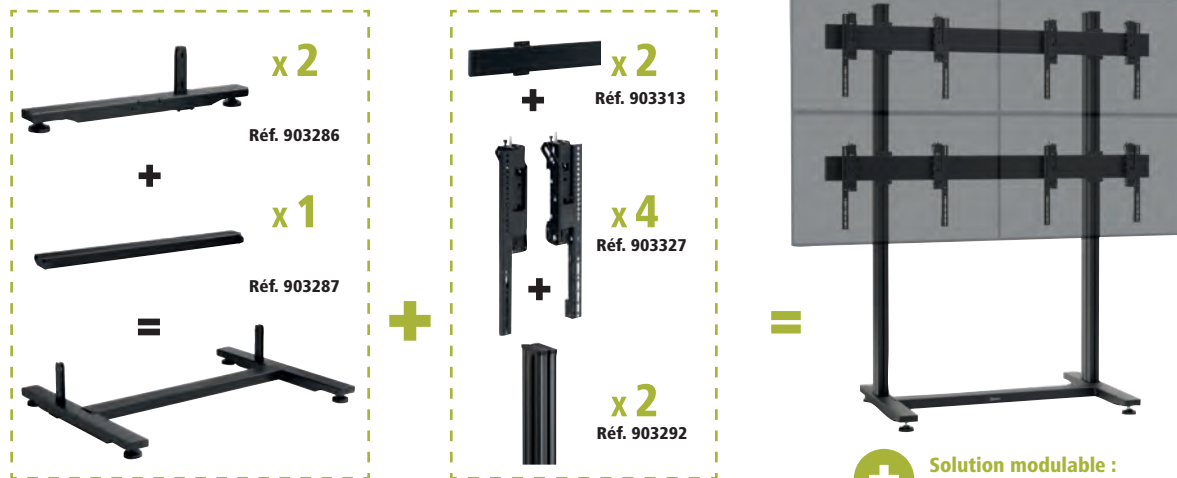

**Solution modulable :**  
2 x 2, 3 x 2, 3 x 3 etc... !



	RÉF.
Embase de sol	903286
Barre de jonction	903287
Tube de 200 cm	903292
Barre VESA horizontale	903313
Barre VESA verticale	903327

Consultez-nous

## Support mural ultra courte focale, bras de 540 mm

- › Longueur du bras : de 310 à 540 mm
- › Inclinaison : +/-5° côté mur / +/-10° côté vidéoprojecteur
- › Rotation : non
- › Diamètre de la platine : 325 mm
- › Poids supporté : 15 kg
- › Rangement des câbles : non
- › Visserie fournie : oui

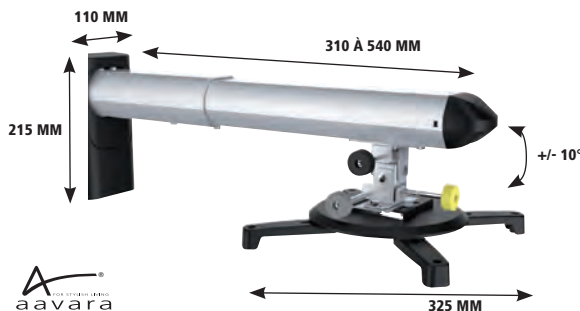

	RÉF.	PRIX DE VENTE (€ HT)
Support mural (bras de 540 mm)	903248	185,00

## Support mural courte focale, bras de 1270 mm

- › Longueur du bras : de 670 à 1270 mm
- › Inclinaison : +/-5° côté mur / +/-25° côté vidéoprojecteur
- › Rotation : +/-10°
- › Diamètre de la platine : 325 mm
- › Poids supporté : 12 kg
- › Rangement des câbles : oui
- › Visserie fournie : oui

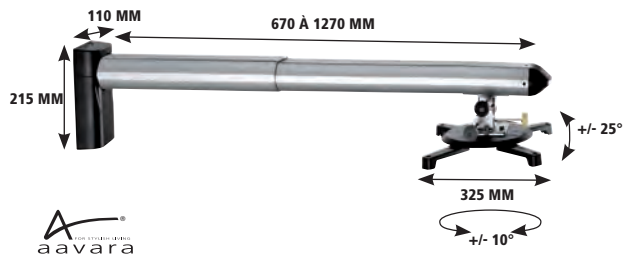

	RÉF.	PRIX DE VENTE (€ HT)
Support mural (bras de 1270 mm)	903246	165,00

## Support mural courte focale, bras de 1200 mm

- › Longueur du bras : de 820 à 1200 mm
- › Inclinaison : +/-20°
- › Rotation : 360°
- › Diamètre de la platine : de 180 à 240 mm
- › Poids supporté : 26 kg
- › Rangement des câbles : oui
- › Visserie fournie : oui



Réglages faciles par levier

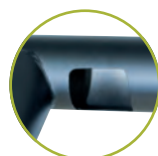

Passage de câbles à l'intérieur

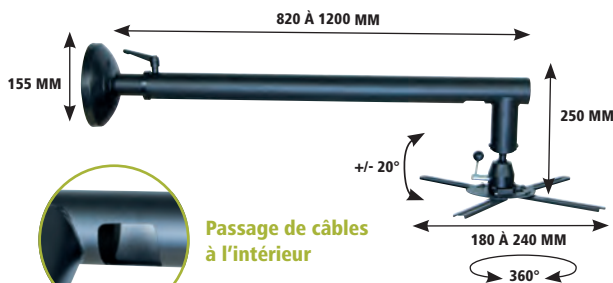

	RÉF.	PRIX DE VENTE (€ HT)
Support mural (bras de 1200 mm)	903247	94,40

INSTALLATION ET ÉQUIPEMENT MULTIMEDIA

# Supports plafonds pour vidéoprojecteurs

## Support plafond éco pour vidéoprojecteur

### Le meilleur rapport qualité / prix !

Support articulé au plafond pour vidéoprojecteur, facile à installer.

- › Longueur du bras : 130 mm
- › Inclinaison : +/-15°
- › Rotation : +/-8°
- › Diamètre de la platine : de 225 à 316 mm
- › Poids supporté : 20 kg
- › Rangement des câbles : non
- › Visserie fournie : oui

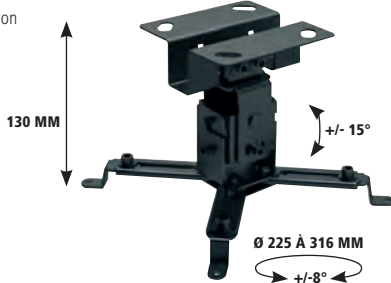

	RÉF.	PRIX DE VENTE (€ HT)
Support plafond vidéoprojecteur éco	903082	30,99

## Support plafond vidéoprojecteur noir

Support articulé au plafond pour vidéoprojecteur.

- › Longueur du bras : 220 mm
- › Inclinaison : +/-25°
- › Rotation : 360°
- › Diamètre de la platine : 320 mm
- › Poids supporté : 13,5 kg
- › Rangement des câbles : possibilité de faire passer le cordon venant du plafond dans l'espace prévu à cet effet puis de le maintenir par des liens le long du mât
- › Visserie fournie : oui

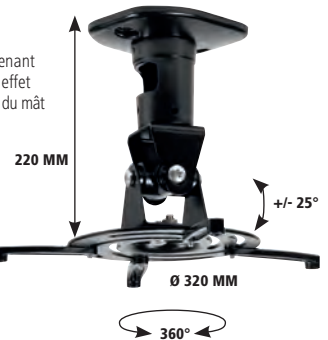

	RÉF.	PRIX DE VENTE (€ HT)
Support plafond vidéoprojecteur	903089	88,79

## Support plafond vidéoprojecteur avec bras

- › Longueur du bras : de 285 à 365 mm
- › Inclinaison : +/-30°
- › Rotation : 360°
- › Diamètre de la platine : 380 mm
- › Poids supporté : 11,5 kg
- › Rangement des câbles : non
- › Visserie fournie : oui

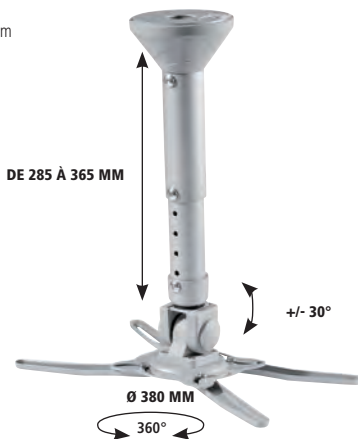

	RÉF.	PRIX DE VENTE (€ HT)
Support plafond vidéoprojecteur avec bras	903099	88,49

## Support plafond vidéoprojecteur noir

Support articulé au plafond pour vidéoprojecteur.

- › Longueur du bras : de 510 à 1108 mm
- › Inclinaison : +/-25°
- › Rotation : 360°
- › Diamètre de la platine : 310 mm
- › Poids supporté : 13,6 kg
- › Rangement des câbles : possibilité de faire passer le cordon venant du plafond dans l'espace prévu à cet effet puis de le maintenir par des liens le long du mât
- › Visserie fournie : oui



	RÉF.	PRIX DE VENTE (€ HT)
Support plafond vidéoprojecteur avec bras	903102	89,29

## Support plafond pour vidéoprojecteur avec bras

### Il s'adapte aux plafonds inclinés !

- › Longueur du bras : de 820 à 1200 mm
- › Inclinaison : +/-15° (verticale) +/-45° (horizontale)
- › Inclinaison plafond : 90°
- › Rotation : 360°
- › Diamètre de la platine : de 180 à 400 mm
- › Poids supporté : 30 kg
- › Rangement des câbles : oui
- › Visserie fournie : oui

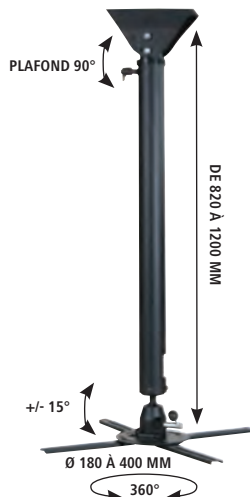

Pour plafond incliné



Passage de câbles à l'intérieur du tube



Ajustement facile

	RÉF.	PRIX DE VENTE (€ HT)
Support plafond vidéoprojecteur avec bras	903109	95,29

## Support plafond pour vidéoprojecteur avec bras et son kit d'extension

Grâce au kit d'extension, le vidéoprojecteur peut descendre jusqu'à 955 mm !

Réf. 902983 : le tube d'extension Aavara permet d'allonger la descente du support  
 Réf. 902982 de 577 mm jusqu'à 955 mm.

- › Longueur du bras : de 403 à 577 mm
- › Inclinaison : +/-25°
- › Rotation : 360°
- › Diamètre de la platine : 325 mm
- › Poids supporté : 15 kg
- › Rangement des câbles : oui
- › Visserie fournie : oui

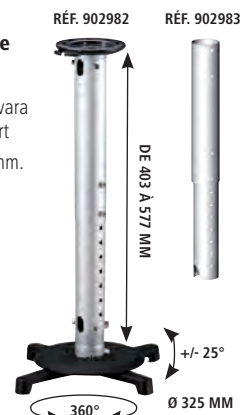

	RÉF.	PRIX DE VENTE (€ HT)
Support plafond vidéoprojecteur avec bras	902982	87,50
Kit d'extension pour Réf. 902982	902983	47,15



# Supports plafonds pour vidéoprojecteurs

**PENSEZ-Y**

Retrouvez nos écrans de projection

Page : 236

## Support plafond pour vidéoprojecteur blanc

Adapté aux plafonds inclinés !

- › Longueur du bras : de 550 à 850 mm
- › Inclinaison : jusqu'à 15°
- › Rotation : 360°
- › Diamètre de la platine : de 30 à 337 mm
- › Poids supporté : 15 kg
- › Rangement des câbles : oui
- › Visserie fournie : oui

GARANTIE  
**05** ANS



RÉF. PRIX DE VENTE (€ HT)

Support plafond pour vidéoprojecteur blanc **903473** **146,59**

🚗 Consultez-nous

## Support plafond pour vidéoprojecteur argent

Conçus pour les vidéoprojecteurs lourds !

- › Longueur du bras : de 850 à 1350 mm
- › Inclinaison : jusqu'à 15°
- › Rotation : 360°
- › Diamètre de la platine : de 30 à 410 mm
- › Poids supporté : 30 kg
- › Rangement des câbles : oui
- › Visserie fournie : oui

GARANTIE  
**05** ANS

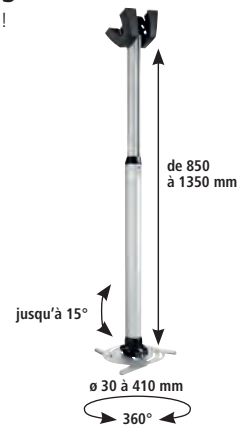

RÉF. PRIX DE VENTE (€ HT)

Support plafond pour vidéoprojecteur argent **903477** **260,24**

🚗 Consultez-nous

## Support plafond caisson, bras de 270 mm

- › Longueur du bras : 270 mm
- › Inclinaison : +/- 90°
- › Rotation : 360°
- › Dim. max vidéoprojecteur : 270 x 245 x 118 mm
- › Poids supporté : 10 kg
- › Rangement des câbles : non
- › Visserie fournie : oui



RÉF. PRIX DE VENTE (€ HT)

Support plafond caisson, bras de 270 mm **903093** **95,39**

## Support plafond caisson sécurisé, bras de 860 mm

- › Longueur du bras : 290 à 860 mm
- › Inclinaison : +/- 90°
- › Rotation : 360°
- › Dim. max vidéoprojecteur : 420 x 400 x 150 mm
- › Poids supporté : 60 kg
- › Rangement des câbles : non
- › Visserie fournie : oui + chaînes de sécurité

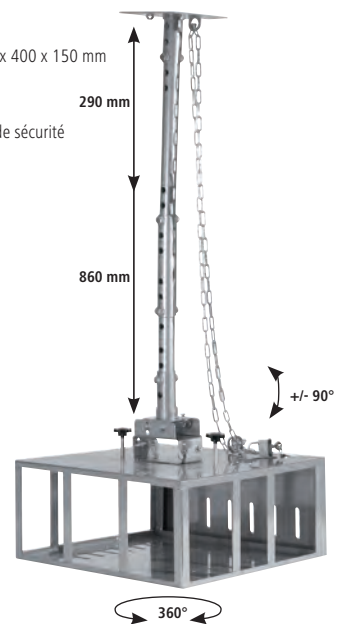

RÉF. PRIX DE VENTE (€ HT)

Supp. plafond caisson sécurisé, bras de 860 mm **903110** **462,89**

## Table roulante pour vidéoprojecteur

- › Hauteur du bras : réglable de 772 à 872 mm
- › Inclinaison : plateau inclinable
- › Dimensions des tablettes : 300 x 450 mm – 450 x 450 mm
- › Poids supporté : 10 kg
- › Nombre de roulettes : 4 (dont 2 avec frein)



**Réglage très simple du bras en hauteur + inclinaison du plateau**



RÉF. PRIX DE VENTE (€ HT)

Table roulante pour vidéoprojecteur **965033** **88,09**

## VIDÉOPROJECTEURS POUR BUREAUTIQUE

A



Longévité de la lampe !

B



Longévité de la lampe !

**SONY**

	RÉSOLUTION	LUMENS	CONTRASTE	ECLAIRAGE	RÉF. SONY	RÉF.	PRIX DE VENTE (€ HT)
A	1980 x 1200	5000	500000 : 1	Laser	VPL-PH250	<b>791948</b>	<b>2425,00</b>
B	1980 x 1200	6000	500000 : 1	Laser	VPL-PH260	<b>791949</b>	<b>2925,00</b>

## LASER ET HAUTE RÉOLUTION

A



B



C



**Optoma**  
High-Definition Lifestyle

	PROJECTEUR	LAMPE	RÉSOLUTION	LUMENS	CONTRASTE	DURÉE MOYENNE DE LA LAMPE	RÉF. OPTOMA	RÉF.
A	DLP	Laser	1920 x 1080	4000	300000 : 1	30000 h	ZH403	<b>337305</b>
B	DLP	220 W	1920 x 1080	4000	220000 : 1	5000 à 10000 h	EH400	<b>337322</b>
C	DLP	240 W	1920 x 1080	3600	20000 : 1	4000 à 15000 h	EH334	<b>337283</b>

## VIDÉOPROJECTEURS COURTE ET ULTRA COURTE FOCALE

A



B



C



GARANTIE  
**03**  
ANS

**BenQ**

	RÉSOLUTION	LUMENS	CONTRASTE	RÉF. BENQ	RÉF.
A	1024 x 768	3300	20000 : 1	MX-825ST	<b>337171</b>
B	1280 x 800	3400	20000 : 1	MW-8265T	<b>337172</b>
C	1024 x 768	3500	10000 : 1	MX-854UST	<b>337165</b>

ACCESSOIRE POUR VIDÉOPROJECTEURS COURTE FOCALE

Kit interactif pour modèle 819 / 820 ST

**337158**

Kit interactif pour modèle 85x UST+

**337153**

Rideau laser pour interactivité tactile

**337156**

# Écrans de projection

## ÉCRANS SUR PIED



SUPPORT	<b>Trépied</b>	<b>Trépied</b>	<b>Trépied</b>	<b>Trépied</b>	<b>Portable</b>
FORMAT	1:1	1:1	1:1	4:3	4:3
ANGLE DE VISION	110°	110°	110°	110°	110°
DIMENSIONS (TOILE)	152 x 152 cm	178 x 178 cm	213 x 213 cm	164 x 123 cm	163 x 122 cm
DIMENSIONS (CARTER)	174 x 17 x 13 cm	201 x 17 x 13 cm	237 x 17 x 13 cm	191 x 18 x 12,5 cm	189 x 15,5 x 14,5 cm
FNCTIONNALITÉS	Ralentisseur de propagation des flammes et humidité - Poignée de transport	Ralentisseur de propagation des flammes et humidité - Poignée de transport	Ralentisseur de propagation des flammes et humidité - Poignée de transport	Ralentisseur de propagation des flammes et humidité - Poignée de transport	Ralentisseur de propagation des flammes et humidité - Poids : 9,3 kg
	RÉF. <b>964101</b>	RÉF. <b>964111</b>	RÉF. <b>964121</b>	RÉF. <b>964170</b>	RÉF. <b>964160</b>
	PRIX DE VENTE (€ HT) <b>118,98</b>	PRIX DE VENTE (€ HT) <b>149,03</b>	PRIX DE VENTE (€ HT) <b>179,08</b>	PRIX DE VENTE (€ HT) <b>171,68</b>	PRIX DE VENTE (€ HT) <b>308,41</b>

## ÉCRANS MURAUX MANUELS

## MOTORISÉ



SUPPORT	<b>Mural ou plafond (manuel)</b>	<b>Mural ou plafond (manuel)</b>	<b>Mural ou plafond (manuel)</b>	<b>Mural ou plafond (manuel)</b>	<b>Mural ou plafond (motorisé)</b>
FORMAT	4:3	4:3	4:3	4:3	16 : 9
ANGLE DE VISION	110°	110°	110°	110°	110°
DIMENSIONS (TOILE)	171 x 128 cm	203 x 152 cm	243 x 182 cm	305 x 229 cm	221 x 124 cm
DIMENSIONS (CARTER)	193 x 15 x 13,5 cm	228 x 15 x 13,5 cm	268 x 15 x 13,5 cm	324,5 x 15 x 13,5 cm	249 x 9,4 x 8 cm
OPTIONS	-	-	-	-	Télécommande, interrupteur et adaptateur secteur inclus
FNCTIONNALITÉS	Toile épaisse infroissable, ralentisseur de propagation des flammes et humidité, à bordure noire pour un meilleur cadrage. Carter métallique plus robuste	Toile épaisse infroissable, ralentisseur de propagation des flammes et humidité, à bordure noire pour un meilleur cadrage. Carter métallique plus robuste	Toile épaisse infroissable, ralentisseur de propagation des flammes et humidité, à bordure noire pour un meilleur cadrage. Carter métallique plus robuste	Toile épaisse infroissable, ralentisseur de propagation des flammes et humidité, à bordure noire pour un meilleur cadrage. Carter métallique plus robuste	Toile épaisse infroissable, ralentisseur de propagation des flammes et humidité, à bordure noire pour un meilleur cadrage. Carter métallique plus robuste
	RÉF. <b>964130</b>	RÉF. <b>964140</b>	RÉF. <b>964141</b>	RÉF. <b>964142</b>	RÉF. <b>964155</b>
	PRIX DE VENTE (€ HT) <b>137,78</b>	PRIX DE VENTE (€ HT) <b>154,14</b>	PRIX DE VENTE (€ HT) <b>234,78</b>	PRIX DE VENTE (€ HT) <b>329,44</b>	PRIX DE VENTE (€ HT) <b>370,35</b>

## ÉCRANS MURAUX MOTORISÉS



SUPPORT	<b>Mural ou plafond (motorisé)</b>	<b>Mural ou plafond (motorisé)</b>	<b>Mural ou plafond (motorisé)</b>	<b>Mural ou plafond (motorisé)</b>
FORMAT	4:3	4:3	4:3	16 : 9
ANGLE DE VISION	110°	110°	110°	110°
DIMENSIONS (TOILE)	203 x 152 cm	243 x 182 cm	305 x 229 cm	265 x 149 cm
DIMENSIONS (CARTER)	231 x 9,4 x 8 cm	271 x 9,4 x 8 cm	337 x 9,4 x 8 cm	293 x 9,4 x 8 cm
OPTIONS	Télécommande, interrupteur et adaptateur secteur inclus	Télécommande, interrupteur et adaptateur secteur inclus	Télécommande, interrupteur et adaptateur secteur inclus	Télécommande, interrupteur et adaptateur secteur inclus
FNCTIONNALITÉS	Toile épaisse infroissable, ralentisseur de propagation des flammes et humidité, à bordure noire pour un meilleur cadrage. Carter métallique plus robuste	Toile épaisse infroissable, ralentisseur de propagation des flammes et humidité, à bordure noire pour un meilleur cadrage. Carter métallique plus robuste	Toile épaisse infroissable, ralentisseur de propagation des flammes et humidité, à bordure noire pour un meilleur cadrage. Carter métallique plus robuste	Toile épaisse infroissable, ralentisseur de propagation des flammes et humidité, à bordure noire pour un meilleur cadrage. Carter métallique plus robuste
	RÉF. <b>964150</b>	RÉF. <b>964151</b>	RÉF. <b>964152</b>	RÉF. <b>964156</b>
	PRIX DE VENTE (€ HT) <b>283,86</b>	PRIX DE VENTE (€ HT) <b>446,30</b>	PRIX DE VENTE (€ HT) <b>618,09</b>	PRIX DE VENTE (€ HT) <b>435,75</b>

# Mobilier pour classe numérique Lockncharge



## Gamme complète de solutions pour parcs d'ordinateurs portables ou de tablettes

Allant du panier de transport et charge avec poignée pour 5 tablettes, jusqu'à l'armoire connectée 15 périphériques, en passant par les chariots à roulettes, les produits Lockncharge™ couvrent l'ensemble de vos besoins.

Les solutions Lockncharge™ trouvent aussi bien leur place dans les établissements scolaires, les entreprises ou les lieux publics.

**Gamme CarryOn :** La première station de chargement ultra-mobile. Régénérez, stockez et transportez jusqu'à 5 iPad ou tablettes jusqu'à 10'

**Gamme Joey :** chariot ultra fonctionnel pouvant accueillir jusqu'à 40 PC

**Gamme de chariots Carrier :** gamme de chariots ultra-modulaires, ultra-pratiques et garantis à vie pouvant accueillir jusqu'à 40 PC

**Gamme Fuyl Tower :** armoires 5 et 15 appareils à très forte valeur ajoutée : connectées, elles peuvent se piloter à distance.

La maintenance, la charge, la délivrance des appareils sont entièrement paramétrables et modulables. Un must !

**Gamme IQ et Putnam :** certifiées Apple, ces gammes d'armoires et chariots prendront soin de vos appareils à la pomme !



Réf. 903067

### GAMME CARRYON



Réf. 903077

### GAMME DE CHARIOTS CARRIER



Réf. 903059

### GAMME FUYL TOWER

	RÉF.	PRIX DE VENTE (€ HT)
<b>GAMME CARRYON</b>		
Panier de transport pour 5 appareils noir	<b>903079</b>	<b>399,00</b>
Panier de transport pour 5 appareils bleu	<b>903067</b>	<b>399,00</b>
<b>GAMME JOEY</b>		
Chariot pour 30 appareils	<b>903083</b>	<b>1199,00</b>
Chariot pour 40 appareils	<b>903152</b>	<b>1179,00</b>
<b>GAMME CARRIER</b>		
Armoire pour 10 appareils	<b>902973</b>	<b>779,00</b>
Chariot pour 20 appareils	<b>903076</b>	<b>1449,00</b>
Chariot pour 30 appareils	<b>903077</b>	<b>1699,00</b>
Chariot pour 40 appareils	<b>903078</b>	<b>1999,00</b>
<b>GAMME IQ POUR APPLE</b>		
Armoire pour 10 appareils	<b>903236</b>	<b>549,00</b>
Chariot pour 20 appareils	<b>903151</b>	<b>1599,00</b>
Chariot pour 30 appareils	<b>903058</b>	<b>2999,00</b>
<b>GAMME PUTNAM POUR IPAD</b>		
Armoire pour 8 appareils	<b>902974</b>	<b>879,00</b>
Armoire pour 16 appareils	<b>902975</b>	<b>1279,00</b>
<b>GAMME CONNECTÉE FUYL</b>		
Armoire pour 5 appareils	<b>903065</b>	<b>3999,00</b>
Armoire pour 15 appareils	<b>903059</b>	<b>5999,00</b>





# Mobilier pour classe numérique

## UVOne station mobile de désinfection UV-C

**NOUVEAU**

**Destruction à 99,99 % des virus !**

Unité de désinfection à rayonnement UV-C prévue pour les tablettes, téléphones et appareils électroniques sans fil portables.

Fonctionnement facile et sécurisé : l'appareil ne se déclenche que lorsqu'il est complètement verrouillé et la durée est automatiquement programmée pour une désinfection optimale.

Pas de risques d'exposition ou de sous-estimation de la durée nécessaire.

Son fonctionnement est sans contact, via un mouvement de la main, pour ouverture, fermeture et démarrage de la séquence de désinfection.



	RÉF.	PRIX DE VENTE (€ HT)
UVOne station mobile de désinfection UV-C	<b>902947</b>	<b>2699,00</b>

## Tableau blanc en émail e3 format simple ou triptyque



Vendu avec un fond blanc pour une utilisation feutre (effaçable à sec) ou projection (effaçable avec chiffon humide). Ils peuvent être sérigraphiés en option ou avec un revêtement pour l'usage de craies (à préciser lors de la commande).

- La gamme CLASSIC est parfaite pour une utilisation en milieu pédagogique, avec le meilleur rapport prestation/prix.
- La gamme BASIC+ apporte un aménagement spécial pour utilisation avec les modules tactiles laser des VPI (par exemple Réf. 337156)
- La gamme i3Whiteboard offre un design épuré et élégant, plutôt à usage des salles de réunions en entreprise



Réf. 338413



	SURFACE	DIMENSION	RÉF.	PRIX DE VENTE (€ HT)
Tableau émail simple CLASSIC	Blanc projection	120 x 200	<b>338402</b>	<b>259,35</b>
Tableau émail simple CLASSIC	Blanc projection	120 x 240	<b>338403</b>	<b>429,00</b>
Tableau émail simple CLASSIC	Blanc projection	120 x 300	<b>338404</b>	<b>475,65</b>
Tableau émail simple CLASSIC	Blanc feutre	120 x 200	<b>338406</b>	<b>379,00</b>
Tableau émail simple CLASSIC	Blanc feutre	120 x 240	<b>338407</b>	<b>429,00</b>
Tableau émail simple CLASSIC	Blanc feutre	120 x 300	<b>338408</b>	<b>442,00</b>
Tableau émail triptyque CLASSIC	Blanc projection (principal) et feutre (latéraux)	120 x 200 et 120 x 100	<b>338413</b>	<b>830,00</b>
Tableau émail simple BASIC+	Blanc feutre	135 x 220	<b>338410</b>	<b>520,00</b>
Tableau émail simple i3Whiteboard	Blanc feutre	120 x 200	<b>338411</b>	<b>329,00</b>
Tableau émail simple i3Whiteboard	Blanc feutre	120 x 240	<b>338412</b>	<b>474,00</b>

## Valise renforcée pour tablettes tactiles



Valise renforcée robuste et légère spécialement prévue pour les déplacements inter-établissements de tablettes tactiles. Poignée de trolley télescopique

- 12, 16, 21 et 30 tablettes 10" selon modèle (nous consulter)
- Module d'alimentation installé
- Point d'accès WiFi intégré optionnel
- Module de synchro optionnel (nous consulter : dépend du nombre de tablettes)



Réf. 903219

## Valise renforcée pour tablettes hybrides tactiles



Valise renforcée robuste et légère spécialement prévue pour les déplacements inter-établissements d'hybrides tactiles (tablette ou ultra book avec clavier détachable).

- Poignée de trolley télescopique
- 12 et 16 hybrides 10"
- Module d'alimentation et système de ventilation installés
- Point d'accès WiFi intégré optionnel



Réf. 903233

	RÉF.	PRIX DE VENTE (€ HT)
PadCase 12 tablettes 10"	<b>903219</b>	<b>1023,80</b>
PadCase 16 tablettes 10" + 1 Notebook 15.6"	<b>903237</b>	<b>1269,00</b>
PadCase 30 tablettes 10" + synchro	<b>903232</b>	<b>2050,75</b>

	RÉF.	PRIX DE VENTE (€ HT)
Classe Hypermobile 12 tablettes 10"	<b>903233</b>	<b>1280,00</b>
Classe Hypermobile 16 tablettes 10"	<b>903234</b>	<b>1415,70</b>



# Installation réseau et outillage

Outillage fibre optique	240
Nettoyage fibre optique	241
Fusionneuse fibre optique	242
Pincettes	243
Outils d'insertion, de coupe et de soudage	244
Tournevis	245
Outillage	246
Coffrets d'embouts et outillage	247
Outillage et divers rangements	248
Trousses à outils	249
Trousses à outils	250
Multimètres et testeurs	251
Testeurs de câbles et détecteurs	252
Testeurs et certificateurs réseau	253
Talkies-walkies et torches	254

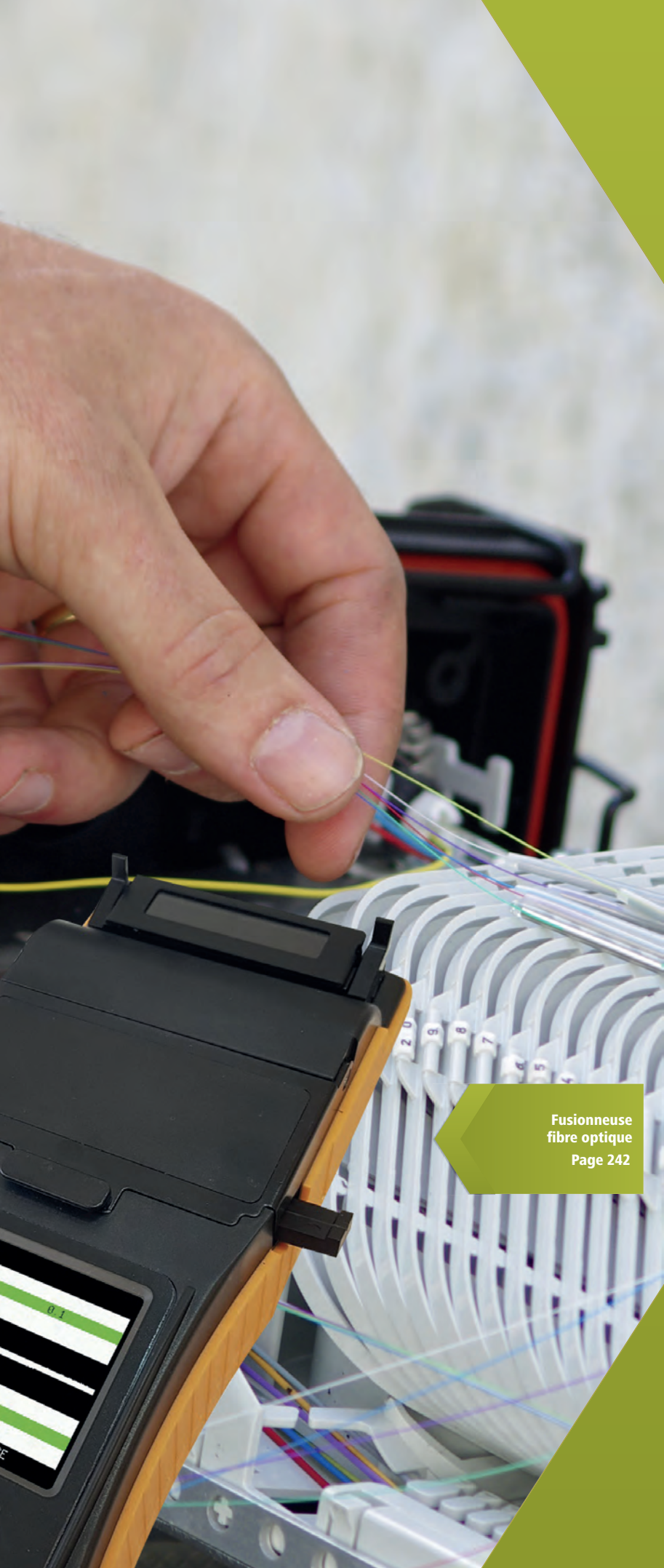

**Fusionneuse  
fibre optique**  
Page 242

# Outillage fibre optique

**PENSEZ-Y**

Retrouvez nos câbles fibre optique

Page : 15

## Wattmètre

Wattmètre à utiliser en association avec une source laser pour mesurer la perte de signal sur une installation fibre ou sur une jarretière.

- Longueur d'onde : 800 nm à 1700 nm
- Plage de mesure : -50 dBm à +26 dBm
- Affichage : écran LCD rétro-éclairé
- Fonction détecteur visuel de défauts (650 nm, rouge visible)
- Adaptateurs fournis : connecteur LC, SC, ST, FC
- Alimentation : 4 x LR06 / AA 1,5 V (non fournies)
- Peut être utilisé avec la source laser Réf. 395343



RÉF.	PRIX DE VENTE (€ HT)
<b>395342</b>	<b>258,75</b>

## Cliveuse de précision pour fibre optique



- Compatibilité : gaine 250 et 900 µm
- Clivage de fibres multimodes ou monomodes 125 µm
- Convient aux épissures mécaniques ou par fusion
- Lame interchangeable : option Réf. 395348
- Durée de vie de la lame : 48 000 coupes
- Dimensions (L x P x H) : 63 x 84 x 63 mm



Réf. 395349

RÉF.	PRIX DE VENTE (€ HT)
<b>395349</b>	<b>397,09</b>
<b>395348</b>	<b>75,59</b>

## Microscope fibre optique x200

Inspectez rapidement la surface des férules de vos connecteurs !

- Grossissement : x200
- Adaptateur : férule 2,5 mm (ST, SC) et férule 1,25 mm (LC)
- Réglage précis du focus
- Eclairage par LED blanche (3 piles LR03 / AAA non fournies)
- Convient aux finitions PC / UPC et APC
- Corps anti-dérappant gommé et renforcé (excellente prise en main)
- Fourni avec housse de transport



RÉF.	PRIX DE VENTE (€ HT)
<b>395363</b>	<b>184,49</b>

## Source laser

Permet d'injecter un signal stable sur plusieurs longueurs d'onde !

- Source laser à utiliser en association avec un wattmètre pour mesurer la perte de signal sur une installation fibre ou sur une jarretière.
- Longueur d'onde : 1310 nm - 1550 nm / 850 nm - 1300 nm (± 20 nm)
- Lumière en sortie : continue, modulée
- Affichage : écran LCD rétro-éclairé
- Adaptateurs fournis : connecteur SC, ST, FC
- Option : adaptateur pour connecteur LC
- Alimentation : 2 x LR06 / AA 1,5 V (non fournies)
- Peut être utilisé avec le wattmètre Réf. 395342



Réf. 395343

	RÉF.	PRIX DE VENTE (€ HT)
Source laser	<b>395343</b>	<b>688,39</b>
Adaptateur fibre SC mâle / LC femelle monomode	<b>395133</b>	<b>25,90</b>
Adaptateur fibre SC mâle / LC femelle multimode	<b>395135</b>	<b>25,90</b>

## Outillage pour fibre optique

- Pince à dénuder la fibre optique 3 en 1 :
  - Permet de dénuder la gaine extérieure 2 ou 3 mm
  - Permet de dénuder la gaine 250 et 900 µm
- Ciseaux pour fibre optique :
  - Permet de couper toutes les fibres non armées et les brins de Kevlar®

Réf. 815578



Réf. 815575



	RÉF.	PRIX DE VENTE (€ HT)
Pince à dénuder pour fibre optique	<b>815578</b>	<b>140,69</b>
Ciseaux pour fibre optique	<b>815575</b>	<b>23,90</b>

## Détubeur de précision

Dénudez proprement et rapidement tous vos câbles !

- Diamètre de câbles supportés : 4,5 à 29 mm
- Ouverture longitudinale, sur la circonférence ou en spirale
- Convient à la fibre optique (câble de colonne montante)
- Protection de lame intégrée



	RÉF.	PRIX DE VENTE (€ HT)
Détubeur de précision	<b>818134</b>	<b>75,49</b>

## Détecteur visuel de défauts

Permet de contrôler la continuité d'une fibre et de détecter l'endroit d'une cassure !

- Longueur d'onde : 650 nm (rouge visible)
- Puissance de sortie : 1 mW (jusqu'à 3 km)
- Adaptateur : universel pour connecteur 2,5 mm ST et SC
- Option : adaptateur pour connecteur 1,5 mm LC
- Conditionnement : livré avec housse
- Alimentation : 2 x LR06 / AA (non fournies)



Réf. 395354

	RÉF.	PRIX DE VENTE (€ HT)
Détecteur visuel de défauts	<b>395354</b>	<b>82,09</b>
Adaptateur fibre ST mâle / LC femelle	<b>395132</b>	<b>25,90</b>

## Gants de protection anti-coupure

- Gants en tissu
- N'altère pas les mouvements
- 100% en nylon avec revêtement PU
- Classe de protection CATII selon norme EN388



	TAILLE	RÉF.	PRIX DE VENTE (€ HT)
Gants de protection	S	<b>815663 *</b>	<b>3,49</b>
Gants de protection	M	<b>815664</b>	<b>3,49</b>
Gants de protection	L	<b>815665</b>	<b>3,49</b>
Gants de protection	XL	<b>815666</b>	<b>3,49</b>

## Lunettes de sécurité auto-adaptables

- Modèle : 3M SecureFit 400
- Classe optique : Classe 1
- Oculaires en polycarbonate transparent
- Traitement anti-rayure et anti-buée
- Pont nasal souple et réglable
- Protection contre les UV
- Poids : 19 g



	RÉF.	PRIX DE VENTE (€ HT)
Lunettes de sécurité	<b>815682</b>	<b>13,59</b>



## Mallette universelle fibre optique

**Permet le raccordement des connecteurs SC et ST !**

- > 1 cliveur
- > 2 seringues
- > 1 pince à dénuder
- > Colle époxy
- > Nettoyant
- > 1 disque de polissage ST
- > 1 disque de polissage SC
- > Ciseaux pour le Kevlar®
- > Papier de nettoyage
- > 1 support en verre
- > 1 pince à sertir
- > Film à polir de 1 µm et 6 µm diamant
- > Film à polir de 0,05 µm oxyde d'alimentation
- > 1 support en caoutchouc
- > Mélangeur de colle
- > Supports pour mélanger la colle



	RÉF.	PRIX DE VENTE (€ HT)
Mallette fibre optique	<b>180141</b>	<b>244,49</b>

## Etiquette radiation laser

**Informez des risques d'exposition aux faisceaux laser !**

- > Pictogramme adhésif de mise en garde à l'exposition d'un faisceau laser
- > A poser sur les équipements de raccordement fibre optique
- > Conditionnement : planche de 10 étiquettes



	RÉF.	PRIX DE VENTE (€ HT)
Etiquette radiation laser	<b>815690</b>	<b>24,25</b>

## Stylo de nettoyage fibre optique

**Nettoyez facilement les connecteurs de vos fibres !**

Ce stylo supprime la poussière et toutes les traces d'un simple « clic ».

- > Réf. 395350 pour connecteur 1,25 mm LC
- > Réf. 395351 pour connecteur 2,5 mm ST, SC, FC



Réf. 395350

	RÉF.	PRIX DE VENTE (€ HT)
Stylo pour fibre 1,25 mm	<b>395350</b>	<b>57,59</b>
Stylo pour fibre 2,5 mm	<b>395351</b>	<b>57,59</b>

## Cassette de nettoyage fibre optique

**S'utilise sur tout type de connecteurs !**

- > Système sans alcool
- > Antistatique
- > Nettoyage facile et efficace
- > Ruban en fibre textile haute densité
- > Durée de vie : 500 nettoyages
- > Réf. 395347 pour connecteurs MPO



Réf. 395352

	RÉF.	PRIX DE VENTE (€ HT)
Cassette de nettoyage connecteurs ST / SC / LC	<b>395352</b>	<b>66,19</b>
Cassette de nettoyage connecteurs MPO	<b>395347</b>	<b>190,50</b>

## Lingettes de nettoyage fibre optique

- > Lingettes imprégnées d'alcool isopropylique
- > Dégraisse et nettoie vos connecteurs, en laissant une surface sèche et sans résidu
- > Conditionnement : sachet de 50 lingettes



	RÉF.	PRIX DE VENTE (€ HT)
Lingettes de nettoyage fibre optique	<b>395357</b>	<b>23,99</b>

## Lingettes de tissus fibre optique

- > Tissus non pelucheux
- > Conditionnement : boîte de 100 lingettes



	RÉF.	PRIX DE VENTE (€ HT)
Lingettes de tissus fibre optique	<b>395358</b>	<b>5,09</b>

## Alcool isopropylique IPA

**Idéal pour le nettoyage de la fibre optique !**

- > Type : isopropanol (Propane-2-ol)
- > Convient au nettoyage de la fibre optique avant fusion et au nettoyage des connecteurs
- > A utiliser avec la pompe à alcool
- > Réf. 395365 et les lingettes Réf. 395358
- > Capacité : 1 litre



	RÉF.	PRIX DE VENTE (€ HT)
Alcool isopropylique IPA	<b>395376</b>	<b>18,90</b>

## Pompe à alcool IPA

**Indispensable pour nettoyer la fibre optique !**

- > Capacité : 50 ml
- > Matériau : HDPE
- > Bouchon breveté avec verrouillage pour éviter tout risque de fuite
- > Bouchon avec coupelle intégrée
- > Jeu d'étiquettes adhésives d'identification fourni
- > Dimensions : 55 x 55 x 80 mm



	RÉF.	PRIX DE VENTE (€ HT)
Pompe à alcool	<b>395365</b>	<b>77,19</b>



# Fusionneuse fibre optique

**PENSEZ-Y**

Retrouvez les testeurs fibre

Page : 240



Permet le raccordement aussi des connecteurs

**PENSEZ-Y**

Retrouvez les pigtaills fibre optique

Page : 19



**EasySplicer**

Réf. 395375

	RÉF.	PRIX DE VENTE (€ HT)
Fusionneuse fibre optique	<b>395375</b>	<b>1937,49</b>
Housse-harnais mains libres pour fusionneuse	<b>395368</b>	<b>87,49</b>
Paire d'électrodes de remplacement	<b>395360</b>	<b>89,29</b>
Porte fibre pour connecteur SOC LC	<b>395369</b>	<b>194,99</b>
Porte fibre pour connecteur SOC SC	<b>395379</b>	<b>194,99</b>

## Fusionneuse fibre optique



**La première fusionneuse portable tout-terrain à un prix enfin abordable !**

Cette fusionneuse fibre optique permet de raccorder la fibre ou les connecteurs monomodes et multimodes, sur le terrain grâce à sa batterie ou en atelier, et dispose d'un four intégré. Simple d'emploi, avec un affichage en français, elle permet l'épissure gaine à gaine en moins de 7 secondes. Elle est équipée d'un four pour les protections d'épissure, et permet de tester la solidité de l'épissure ainsi que mesurer la perte d'atténuation.

- » Poids : 800 g
- » Dimensions : 230 x 98 x 53 mm
- » Technique de fusion : fusion par arc
- » Fusion : automatique
- » Affichage : LCD 2,8" couleur TFT, interface en français
- » Microscope : x 140
- » Four à épissure : intégré
- » Maintien de la fibre : 2 paires de supports de fibre structure serrée (250 µm et 900 µm), et 1 paire de supports de fibre structure libre (900 µm)
- » Alignement : axial automatique, radial rainure fixe en V
- » Perte optique typique : monomode 0,03 dB, multimode 0,01 dB
- » Cycle de fusion typique : 7 sec + 40 sec (fusion + four)
- » Smoooves supportés : longueur max 60 mm, diamètre 2 à 5 mm
- » Supports de fibre pour le raccordement de connecteurs SOC en option (Réf. 395369, Réf. 395379)
- » Autonomie : batterie rechargeable intégrée Li-Ion, pour 60 cycles
- » Port mini USB et slot SD
- » Fournie dans une mallette avec alimentation secteur, batterie, clé avec corbeille, pince à dénuder, 3 paires de supports de fibre et notice en français



Réf. 395369



Réf. 395371



Réf. 395370



Réf. 395373

**EasySplicer**

## Connecteur SOC fibre optique



**Raccordez vos connecteurs directement avec la fusionneuse !**

A l'aide des portes fibre Réf. 395369 ou Réf. 395379, il est maintenant possible de raccorder directement sur le terrain les connecteurs LC ou SC avec la fusionneuse Réf. 395375. Plus besoin de collage ni de polissage, les connecteurs SOC (Splice On Connector) sont préfibrés et directement utilisables.

- » Compatibilité : fibre 250 µm ou 900 µm
- » Convient aux fibres monomodes ou multimodes de 125 µm
- » Perte d'insertion nominale : ≤0,1 dB multimode, ≤0,3 dB monomode
- » Ferrule : céramique
- » Finition : UPC ou APC (voir tableau)
- » Conditionnement : sachet de 5 connecteurs

	FINITION	RÉF.	PRIX DE VENTE (€ HT)
Lot de 5 connecteurs SC monomodes	UPC	<b>395371</b>	<b>43,79</b>
Lot de 5 connecteurs SC monomodes	APC	<b>395370</b>	<b>43,79</b>
Lot de 5 connecteurs SC multimodes	UPC	<b>395373</b>	<b>43,75</b>
Lot de 5 connecteurs LC monomodes	UPC	<b>395372</b>	<b>43,75</b>
Lot de 5 connecteurs LC multimodes	UPC	<b>395374</b>	<b>43,79</b>
Porte fibre pour connecteur SOC LC	-	<b>395369</b>	<b>194,99</b>
Porte fibre pour connecteur SOC SC	-	<b>395379</b>	<b>194,99</b>

## Fusionneuse fibre optique cœur à cœur

La SWIFT K11 fait partie des soudeuses optiques cœur à cœur haut de gamme, parfaitement adaptée au métier de l'installation. Avec un grand écran de 5 pouces tactile et un four très performant, elle permet de réaliser des raccordements de fibre en moins de 20 secondes (soudure + four). Elle est compatible avec la majorité des fibres de 250 µm et 900 µm et des pigtaills et est également compatible avec les connecteurs SOC.

- » Poids : 2,25 kg
- » Dimensions : 143 x 163 x 140 mm
- » Technique de fusion : fusion par arc
- » Fusion : automatique, mono-fibre
- » Affichage : LCD 5" couleur tactile
- » Microscope : x 220
- » Four à épissure : intégré
- » Maintien de la fibre : paires de supports de fibre en option (250 µm, 900 µm, 2 mm, etc)
- » Alignement : cœur à cœur automatique sur 3 axes
- » Perte optique typique : monomode 0,01 dB, multimode 0,01 dB
- » Cycle de fusion typique : 6 sec + 13 sec (fusion + four)
- » Smoooves supportés : longueur max 60 mm
- » Supports de fibre pour le raccordement de connecteurs SOC en option (SC/FC, LC, ST)
- » Autonomie : batterie rechargeable intégrée Li-Po, pour 250 cycles
- » Indice de protection IP : IP52
- » Port USB
- » Fournie dans une mallette avec alimentation secteur, batterie, pince à dénuder, 1 paire d'électrodes de rechange et notice



Permet le raccordement aussi des connecteurs

**ILSINTECH**  
HIGH PRECISION TECHNOLOGY

	RÉF.	PRIX DE VENTE (€ HT)
Fusionneuse SWIFT K11 cœur à cœur	<b>395380 *</b>	<b>5487,49</b>
Harnais mains libres pour fusionneuse	<b>395385 *</b>	<b>58,79</b>
Paire d'électrodes de remplacement pour K11	<b>395382 *</b>	<b>58,79</b>
Paire de portes fibres structure serrée 900 µm	<b>395387 *</b>	<b>143,79</b>
Paire de portes fibres structure serrée 250 µm	<b>395386 *</b>	<b>143,79</b>
Porte fibre pour connecteur SOC SC/FC pour K11	<b>395389 *</b>	<b>143,79</b>
Porte fibre pour connecteur SOC LC pour K11	<b>395388 *</b>	<b>143,79</b>
Connecteurs SOC SC, LC, FC, ST		Nous consulter



### Les connecteurs RJ :

TYPE DE CONNECTEUR	RJ9		RJ11		RJ12		RJ45 RJ48		RJ50	
APPLICATION	COMBINÉS TÉLÉPHONIQUES		ADSL		CORDONS DE LIGNE TÉLÉPHONIQUE		INFORMATIQUE TÉLÉCOM		LIAISON SÉRIE	
NOMBRE DE CONTACTS	4		4		6		8		10	
NOMBRE D'EMPLACEMENTS	4		6		6		8		10	

### Pince à dénuder

- › Dénude les câbles ronds de diamètre 3,2 à 9 mm
- › Dégaine les câbles méplats téléphoniques
- › Vis de réglage rapide



RÉF. 813100 PRIX DE VENTE (€ HT) 14,09

### Pince à sertir



Réf. 812032



Réf. 812035



Réf. 812028



Réf. 813011



	LOQUET DE VERROUILLAGE	RJ9	RJ11	RJ12	RJ45	RJ50	BNC	RÉF.	PRIX DE VENTE (€ HT)
Pince RJ45 usage occasionnel	-	-	-	-	✓	-	-	812032	13,99
Pince RJ45 usage intensif	✓	-	-	-	✓	-	-	812028	43,79
Pince RJ45 easy plug usage intensif	✓	-	-	-	✓	-	-	812029	75,59
Pince RJ11 / RJ12 / RJ45 usage occasionnel	-	-	✓	✓	✓	-	-	812033	21,90
Pince RJ11 / RJ12 / RJ45 usage intensif	✓	-	✓	✓	✓	-	-	812034	25,09
Pince RJ11 / RJ12 / RJ45 usage intensif	✓	-	✓	✓	✓	-	-	812036	37,59
Pince RJ9 / RJ11 / RJ12 / RJ45 usage intensif	✓	✓	✓	✓	✓	-	-	812035	39,19
Pince RJ9 / RJ11 / RJ12 / RJ45 / RJ50 usage intensif	✓	✓	✓	✓	✓	✓	-	812037	47,19
Pince RG58 / RG59 / RG62 usage intensif	✓	-	-	-	-	-	✓	813010	58,39
Pince testeur RJ11 / RJ12 / RJ45 usage intensif	✓	-	✓	✓	✓	-	-	813011	88,89

### Pince coupante rasante

- › Longueur : 140 mm



RÉF. 815611 PRIX DE VENTE (€ HT) 10,69

### Pince à bec fin

- › Longueur : 140 mm



RÉF. 815612 PRIX DE VENTE (€ HT) 10,69

### Pince coupante

- › Pince pour câble jusqu'à 10 mm



RÉF. 815540 PRIX DE VENTE (€ HT) 18,49

### Pince coupante

- › Traitée anticorrosion
- › Longueur : 195 mm



RÉF. 815566 PRIX DE VENTE (€ HT) 29,39

### Pince à dénuder

- › Dénude les câbles de AWG 10 à 30
- › Vis de réglage



RÉF. 815230 PRIX DE VENTE (€ HT) 10,90

### Pince à dénuder électricien

- › Norme IEC 60900
- › Longueur : 160 mm



RÉF. 815616 PRIX DE VENTE (€ HT) 16,49

### Pince coupante électricien

- › Norme IEC 60900
- › Longueur : 160 mm



RÉF. 815613 PRIX DE VENTE (€ HT) 17,99

### Pince plate électricien

- › Norme IEC 60900
- › Longueur : 180 mm



RÉF. 815615 PRIX DE VENTE (€ HT) 19,29



# Outils d'insertion, de coupe et de soudage

**PENSEZ-Y**

Retrouvez tous nos rangements

Page : 248

## Outil d'insertion pour bloc 110

› Usage occasionnel



RÉF.	PRIX DE VENTE (€ HT)
810250	4,59

## Outil d'insertion dénudeur pour bloc 110

› Dénude les câbles de diamètre jusqu'à 6,2 mm  
› Lame d'insertion de type bloc 110



RÉF.	PRIX DE VENTE (€ HT)
810251	6,59

## Outil d'insertion pour bloc 110 ou Krone

› Usage intensif  
› Krone : Réf. 939100  
› Bloc 110 : Réf. 939101



RÉF.	PRIX DE VENTE (€ HT)
939100	41,59
939101	41,59

## Outil d'insertion type Krone

› Usage régulier  
› Croche câble et lame range câble intégrés



RÉF.	PRIX DE VENTE (€ HT)
939901	24,39

## Pince brucelle

› Lot de 4 pinces



RÉF.	PRIX DE VENTE (€ HT)
815550	5,99

## Dénudeur de câbles «Jokari»

› Dénude les câbles de diamètre 8 à 28 mm  
› Vis de réglage  
› Coupe circulaire ou longitudinale  
› Poignée range-lame  
› Longueur : 170 mm



RÉF.	PRIX DE VENTE (€ HT)
818126	17,49

## Cutter à lame rétractable

› Lame rétractable automatiquement  
› Cutter en métal  
› 5 lames supplémentaires en option :  
Réf. 815564



RÉF.	PRIX DE VENTE (€ HT)
815563	7,39
815564	2,25

## Kit de gaines thermorétractables

› Coffret de 170 pièces multicolores  
› Longueur des gaines : 100 mm  
› Diamètre des gaines : 1 à 9 mm



RÉF.	PRIX DE VENTE (€ HT)
629211	19,29

## Station de soudage pro

› Station de soudage professionnelle 48 W  
› Réglage manuel de la température avec afficheur  
› Plage de température : 150°C à 420°C  
› Statif pour droitier ou gaucher



RÉF.	PRIX DE VENTE (€ HT)
815149	103,49

## Station de soudage

› Station de soudage 50 W  
› Réglage manuel de la température  
› Plage de température : 175°C à 480°C



RÉF.	PRIX DE VENTE (€ HT)
815510	39,90

## Rouleau de soudure sans plomb

› 99,3 % d'étain, 0,7 % de cuivre  
› Noyau en résine  
› Rouleau de 100 grammes  
› Diamètre du fil : 1 mm



RÉF.	PRIX DE VENTE (€ HT)
815699	19,90

## Tresse à dessouder

› Permet de dessouder des composants sur un circuit imprimé et d'enlever le surplus de soudure  
› Longueur de 1,5 m, largeur de 2 mm



RÉF.	PRIX DE VENTE (€ HT)
815700	4,99

## Pompe à dessouder

› Matière ABS et aluminium  
› Longueur de 190 mm

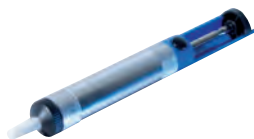

RÉF.	PRIX DE VENTE (€ HT)
815521	4,99

## Ruban isolant électrique 10 couleurs

› PVC auto-extinguible  
› Longueur : 10 m  
› Largeur : 15 mm  
› Lot de 10 rouleaux



RÉF.	PRIX DE VENTE (€ HT)
629212	5,99

## Ruban gaffer 50 mm

› Toile brillante noire  
› Longueur : 50 m  
› Largeur : 50 mm



RÉF.	PRIX DE VENTE (€ HT)
629213	20,90

## Boîte de 100 fusibles 5 x 20 mm

› Assortiment de 0,1 A à 5,0 A  
› Tension max : 250 V AC  
› Construction en verre  
› Coffret de 10 compartiments de 10 fusibles

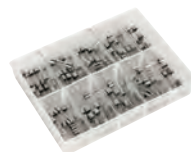

RÉF.	PRIX DE VENTE (€ HT)
831700	12,29



## Types embouts

	Type A		Type F		Type K		Type P
	Type B		Type G		Type L		Type Q
	Type C		Type H		Type M		Type R
	Type D		Type I		Type N		Type S
	Type E		Type J		Type O		Type T

## Jeu de 8 tournevis plats et cruciformes

- › Manches avec grip
- › Embouts type A : 3 - 5 - 6 - 8
- › Embouts type B : 0 - 1 - 2 - 3



RÉF.                      PRIX DE VENTE (€ HT)  
**815571                      31,09**

Jeu de 8 tournevis

## Jeu de 7 tournevis électricien isolés

### La sécurité VDE / GS !

- › Homologués isolation 1000 V
- › Norme VDE / GS 103887G
- › Embouts type A : 3 - 5,5 - 6,5
- › Embouts type B : PH0 - PH1 - PH2



RÉF.                      PRIX DE VENTE (€ HT)  
**815511                      25,19**

Jeu de 7 tournevis

## Tournevis à cliquet 61 embouts

### Le plus complet !

- › Tournevis à cliquet réversible
- › Embouts type A : 1/8" - 3/16"
- › Embouts type B : PH0 - PH1 - PH2
- › Embouts type H : T5H - T6H - T7H - T8H - T9H - T10H - T15H - T20H - T25H - T27H - T30H - T40H
- › Embouts type I : 2 - 2,5 - 3 - 4 - 5 - 6 - 8 mm  
5/64" - 3/32" - 7/64" - 1/8" - 9/64" - 5/32"
- › Embouts type L : PZ0 - PZ1 - PZ2
- › Embouts type F : 4 - 6 - 8 - 10 - 12
- › Embouts type E : S0 - S1 - S2 - S3
- › Embouts type R : M5 - M6 - M8
- › Embouts type K : C1 - C2 - C3
- › Embouts type T : 1 - 2 - 3 - 4 - 5
- › Embouts type Q : 6 - 8 - 10
- › Embout type P : 1 pièce
- › Embout type O : 2 x 2 x 2 mm
- › Longueur sans embout : 19 cm



RÉF.                      PRIX DE VENTE (€ HT)  
**815604                      30,09**

Tournevis à cliquet 61 embouts

## Tournevis à cliquet 11 mini embouts

### Ne perdez plus vos embouts !

- › Tournevis à cliquet réversible
- › Support embouts à ouverture automatique
- › Embouts type A : 2 - 2,5 - 3
- › Embouts type B : PH00 - PH0 - PH1
- › Embouts type C : T6 - T7 - T8 - T9 - T10
- › Longueur sans embout : 16 cm



Tous les embouts à portée de main



RÉF.                      PRIX DE VENTE (€ HT)  
**815601                      18,39**

Tournevis à cliquet 11 mini embouts

## Tournevis à cliquet 10 embouts

### Vissez sans effort !

- › Tournevis à cliquet réversible
- › Embouts type A : 3 - 5 - 6
- › Embouts type B : PH0 - PH1 - PH2
- › Embouts type C : T10 - T15 - T20
- › 1 embout mâle pour douille



RÉF.                      PRIX DE VENTE (€ HT)  
**815600                      9,99**

Tournevis à cliquet 10 embouts

## Tournevis long à cliquet 12 embouts

- › Tournevis à cliquet réversible
- › Support embouts à ouverture automatique
- › Embouts type A : 3 - 4 - 5 - 6
- › Embouts type B : PH0 - PH1 - PH2 - PH3
- › Embouts type C : T10 - T15 - T20 - T25
- › Longueur sans embout : 24 cm



Tous les embouts à portée de main



RÉF.                      PRIX DE VENTE (€ HT)  
**815631                      27,19**

Tournevis long à cliquet 12 embouts



# Outillage

PENSEZ-Y

Retrouvez tous nos rangements

Page : 248

## Tournevis à cliquet multi-positions

- › Tournevis à cliquet
- › Tête orientable à 5 positions (-90° à +90°)
- › Embouts type **A** : 5 - 6
- › Embouts type **B** : PH1 - PH2
- › Embouts type **C** : T10 - T15 - T20
- › Embouts type **L** : PZ1 - PZ2
- › Embouts type **S** : 5 - 6 - 7 - 8 - 9 - 10 - 11



Tournevis multi-positions	RÉF. <b>815603</b>	PRIX DE VENTE (€ HT) <b>21,79</b>
---------------------------	--------------------	-----------------------------------

## Perceuse / visseuse sans fil 20 V

- › Batterie Li-Ion 20 V / 1,3 Ah
- › Vitesse de rotation : 0-650 tours/min
- › Réglage du couple : 18+1 positions
- › Mandrin à serrage rapide sans outil
- › Diamètre foret : 10 mm max
- › Vissage - dévissage
- › Poignée ergonomique soft-grip
- › Poids de la perceuse avec sa batterie : 1,75 kg
- › LED de travail
- › Affichage de la charge de la batterie par LED : rouge en cours, vert terminé
- › Fournie en coffret rigide avec 2 batteries 1,3 Ah, chargeur et 2 embouts de vissage



Perceuse / visseuse sans fil 20 V	RÉF. <b>816579</b>	PRIX DE VENTE (€ HT) <b>97,90</b>
-----------------------------------	--------------------	-----------------------------------

## Kit de réparation universel 18 embouts

L'indispensable pour tout réparateur de smartphones et MacBook® !

- › Tournevis à manche rotatif pour faciliter le vissage et dévissage
- › Grattoir pour soudure
- › 2 x pinces de récupération de composants
- › 2 x outils à ouverture
- › 1 x ventouse
- › Embouts type **A** : 1,5 - 2 - 2,5
- › Embouts type **B** : PH000 - PH00 - PH0 - PH1
- › Embouts type **C** : T4 - T5 - T6 - T8 - T10
- › Embouts type **D** : 1,5 - 2
- › Embouts type **M** : 0,8 - 1,2 - 1,5
- › Embout type **T** : Tri-Lobe#0



Kit de réparation universel	RÉF. <b>815581</b>	PRIX DE VENTE (€ HT) <b>18,49</b>
-----------------------------	--------------------	-----------------------------------

## Tournevis 30 embouts

- › Mini tournevis avec prolongateur de 10 cm
- › Embouts type **A** : 1 - 1,5 - 2 - 2,5 - 3 - 3,5 - 4
- › Embouts type **B** : PH000 - PH00 - PH0 - PH1
- › Embouts type **C** : T4 - T5 - T6 - T7 - T8 - T9 - T10 - T15 - T20
- › Embouts type **D** : 0,7 - 0,9 - 1,3 - 1,5 - 2 - 3 - 4
- › Embouts type **L** : PZ0 - PZ1



Tournevis 30 embouts	RÉF. <b>815589</b>	PRIX DE VENTE (€ HT) <b>25,29</b>
----------------------	--------------------	-----------------------------------

## Outil d'aide au montage d'équipements lourds dans les baies

Setup.exe est une véritable 3<sup>e</sup> main !

Outil breveté d'aide à l'intervention et au montage dans les baies 19". Permet à 1 seule personne la mise en place et le raccordement des équipements lourds jusqu'à 15 kg.

- › Peut être utilisé comme tablette de travail amovible pour PC portable.
- › Matière : aluminium et acier inoxydable
- › Supporte des charges jusqu'à 15 kg
- › Montage et démontage sur les montants 19" en quelques secondes et sans outil
- › Fabrication allemande garantie à vie



Setup.exe, outil d'aide au montage d'équipements lourds dans les baies	RÉF. <b>258149</b>	PRIX DE VENTE (€ HT) <b>119,00</b>
--	--------------------	------------------------------------

## Écrous cage 1U à montage / démontage rapide

Simplifiez le montage dans les baies !

- › Système de montage et de déverrouillage rapide
- › Parfait pour les tâches répétitives de montage
- › Maintient l'équipement rackable 1U en toute sécurité
- › Aucun assemblage préalable requis, ni outil
- › Charge maximum supportée : 15 kg
- › Conditionnement : boîte de 50 supports et 100 écrous HEX (équivalent à 100 écrous cage traditionnels)

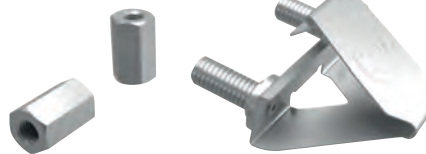

/dev/mount lot d'écrous cage 1U	RÉF. <b>755266</b>	PRIX DE VENTE (€ HT) <b>49,90</b>
---------------------------------	--------------------	-----------------------------------

## Pince pour écrou cage

Pour en finir avec la corvée des écrous cage !

Permet d'insérer et d'extraire rapidement et sans effort des écrous cage dans leur montant

- › Convient aux écrous cage de type M6
- › Pour usage intensif



Pince pour écrou cage	RÉF. <b>815643</b>	PRIX DE VENTE (€ HT) <b>13,09</b>
-----------------------	--------------------	-----------------------------------

## Mini tournevis 28 embouts

Le tout-en-un !

- › Mini tournevis avec prolongateur de 10 cm
- › Embouts type **A** : 1,5 - 1,7 - 2 - 3 - 4
- › Embouts type **B** : PH000 - PH00 - PH0 - PH1 - PH2
- › Embouts type **C** : T5 - T6 - T7 - T8 - T9 - T10 - T15 - T20
- › Embouts type **S** : 3 - 3,5 - 4 - 4,5 - 5 - 5,5 - 6
- › Embouts type **O** : 2,45



Mini tournevis 28 embouts	RÉF. <b>815650</b>	PRIX DE VENTE (€ HT) <b>30,09</b>
---------------------------	--------------------	-----------------------------------

# Coffrets d'embouts et outillage

## Tournevis 57 embouts et douilles

- › Embouts type **A** : 2,5 - 4 (2x) - 5 (2x) - 6 (2x) - 7-1/8" - 1/4"
- › Embouts type **B** : 0 (2x) - 1 (2x) - 2 (2x) - 3
- › Embouts type **L** : 0 (2x) - 1 (2x) - 2 (2x) - 3 (2x)
- › Embouts type **C** : 10 - 15 - 20 - 25 - 27 - 30 - 40
- › Embouts type **N** : 1,5 - 2 - 2,5 - 5 - 6 - 9,5 - 9/64" 7/64"(2x)
- › Douilles : 4 - 5 - 6 - 7 - 8 - 9 - 10 - 11 - 12
- › 2 prolongateurs : - porte-embout magnétique - prolongateur 1/4" sq. x 1/4" x 1"



RÉF. **832552** PRIX DE VENTE (€ HT) **24,09**

## Mallette de 60 embouts

### La solution 60 en 1 !

- › Embouts type **A** : 3 - 4 - 5 - 5,5 - 6 - 6,5 - 7
- › Embouts type **B** : PH0 - PH1 - PH2 (3x) - PH3
- › Embouts type **C** : T8 - T9 - T10 - T15 - T20 - T30 - T25 - T27 - T40 - T45
- › Embouts type **D** : 2,5 - 3 - 4 - 5 - 6 - 1/8 - 9/64 - 5/32 - 3/16 - 1/4
- › Embouts type **E** : S0 - S1 - S2 - S3
- › Embouts type **F** : 4 - 6 - 8 - 10
- › Embouts type **H** : T8H - T9H - T10H - T15H - T20H - T25H - T27H - T30H - T40H - T45H
- › Embouts type **L** : P20 - P21 - P22 (3x) - P23
- › Embouts type **Q** : 6 - 8 - 10
- › 2 prolongateurs : - porte-embout magnétique - prolongateur 1/4" sq. x 1/4" x 1"



RÉF. **832551** PRIX DE VENTE (€ HT) **25,39**

## Tournevis de précision

- › Embouts type **A** : 0 - 1
- › Embouts type **B** : PH1,4 - PH2 - PH2,4 - PH3



RÉF. **832953** PRIX DE VENTE (€ HT) **7,09**

## Trousse électricien

- › Embouts type **A** : 2,5 - 3 - 5,5 - 6,5
- › Embouts type **B** : PH0 - PH1 - PH2
- › Tension d'isolation max 1000 V
- › Chrome vanadium
- › Normes VDE, GS
- › IEC60900



RÉF. **812320** PRIX DE VENTE (€ HT) **88,49**

## Mallette 25 outils

### Emmenez-là partout avec vous !

- › Pince à bec rond et pince coupante
- › Pincette en acier inoxydable
- › Clés à douille : 7, 8, 9, 10
- › Tournevis magnétique
- › 10 embouts : plat, cruciforme, 'star' T10, T20, T30
- › 6 tournevis plats et cruciformes
- › Dimensions : 15,5 x 10 x 4,8 cm



RÉF. **818120** PRIX DE VENTE (€ HT) **25,29**

## Magnétiseur / démagnétiseur d'outils

### Idéal pour récupérer des petites pièces !

- › Magnétise et démagnétise les tournevis et autres outils métalliques
- › Dimensions : 50 x 50 x 30 mm



RÉF. **815600** PRIX DE VENTE (€ HT) **3,29**

## Pied à coulisse numérique

Pour mesure intérieure - extérieure - en profondeur

- › Matériau : acier inoxydable
- › Longueur de mesure : 15 cm
- › Précision : 0,01 mm
- › Pile non fournie (type LR44 -1,5 V)



RÉF. **813102** PRIX DE VENTE (€ HT) **43,49**

## Mètre ruban 3 mètres

- › Protégé par une enveloppe caoutchouc
- › Longueur : 3 m
- › Largeur : 16 mm



RÉF. **815617** PRIX DE VENTE (€ HT) **3,99**

## Niveau à bulle

- › Longueur : 40 cm



RÉF. **815681** PRIX DE VENTE (€ HT) **13,79**



# Outillage et divers rangements

**PENSEZ-Y**

Retrouvez  
tous nos outils

Pages : 240 à 254

## Diabie de transport

- › Dimensions de la base : 35 x 20 cm
- › Hauteur : 114 cm
- › Charge maximale : 200 kg
- › Poids : 10,5 kg
- › Roues pneumatiques



## Compresseur d'air électrique et portatif

**Idéal pour dépeussier les installations !**

- › Puissance : 1100 W / 1,5 ch
- › Débit d'air : 195 L/min
- › Pression max : 8 bars
- › Réservoir : 2 L
- › Longueur du flexible : 5 m
- › Compresseur : à piston auto-lubrifié
- › Poids : 8,75 kg
- › Dimensions : 550 x 340 x 150 mm
- › Livré avec : accessoires (soufflette, manomètre, embouts pour ballon, voiture et vélo)



	RÉF.	PRIX DE VENTE (€ HT)
Diabie de transport	<b>810232</b>	<b>70,49</b>

	RÉF.	PRIX DE VENTE (€ HT)
Compresseur d'air	<b>815662</b>	<b>153,69</b>

### A **+** Bac amovible, fermetures métalliques !



### B **+** Bac amovible, fermetures métalliques !



### C **+** Valise de transport renforcée !



### D **+** Valise recouverte d'acier inoxydable !



### E **+** Pratique et robuste !



### F



### G **+** Bacs empilables !



### H **+** 18 emplacements !

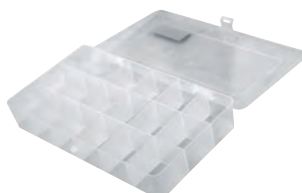

### I **+** 5 emplacements !



	MATÉRIAU	NBRE DE COMPARTIMENTS	ROULETTES	DIMENSIONS	RÉF.	PRIX DE VENTE (€ HT)
A	Plastique	2	-	41,3 x 21,2 x 18,6 cm	<b>818101</b>	<b>20,99</b>
B	Plastique	2	-	48,6 x 26,7 x 24,2 cm	<b>818102</b>	<b>30,39</b>
C	Plastique / aluminium	1 + séparations	-	47 x 33 x 15 cm	<b>818260</b>	<b>64,09</b>
D	Métal	4	-	59 x 28 x 27,5 cm	<b>818106*</b>	<b>63,79</b>
E	Plastique	2	Oui	67 x 42 x 40 cm	<b>818103*</b>	<b>105,90</b>
F	Métal	4	Oui	57 x 35,4 x 83 cm	<b>818121*</b>	<b>216,69</b>
G	Plastique	1	-	18 x 12,5 x 8 cm	<b>815667</b>	<b>13,19</b>
H	Plastique	18	-	21 x 12,5 x 3,5 cm	<b>818123</b>	<b>3,69</b>
I	Plastique	5	-	18 x 9,5 x 4 cm	<b>818122</b>	<b>4,39</b>



**A**



11 pièces

**B**



23 pièces

**C**



23 pièces

**D**



34 pièces

**E**



80 pièces

## A I Trousse à outils "PC basique" (11 pièces)

**La trousse de base pour bien travailler !**

- > 1 insert circuit intégré (pour CI de 14 et 16 pins)
- > 1 embout réversible TORX T10 / T15
- > 2 tournevis pour écrous format 3/16" et 1/4"
- > 1 tournevis à embouts
- > 2 tournevis cruciformes
- > 2 tournevis plats
- > 1 pince brucelle
- > 1 extracteur

	RÉF.	PRIX DE VENTE (€ HT)
Trousse à outils "PC basique"	<b>818001</b>	<b>17,69</b>

## B I Trousse (23 pièces)

- > 3 tournevis plats
- > 3 tournevis cruciformes
- > 1 tournevis douille 6 mm
- > 1 tournevis pour potentiomètre
- > 1 pince plate
- > 2 pinces coupantes
- > 1 pince à bec
- > 1 fer à souder
- > 1 pompe à dessouder
- > 1 tresse à dessouder
- > 1 fil à souder
- > 1 multimètre digital
- > 1 clé à molette
- > 1 jeu de clés allen
- > 1 pince brucelle
- > 3 outils à gratter

	RÉF.	PRIX DE VENTE (€ HT)
Trousse à outils	<b>818119</b>	<b>98,79</b>

## C I Trousse dépannage "éco" (23 pièces)

- > 1 tournevis à cliquet + support embouts
- > 12 embouts
- > 1 pince coupante
- > 1 pince plate
- > 2 extracteurs de circuit intégré
- > 1 pince brucelle
- > 1 tube plastique
- > 2 mini tournevis
- > 1 grippe

	RÉF.	PRIX DE VENTE (€ HT)
Trousse dépannage "éco"	<b>818124</b>	<b>27,39</b>

## D I Trousse de maintenance (34 pièces)

**L'équipement économique pour le maintenir !**

- > 1 fer à souder
- > 1 pompe à dessouder
- > 1 fil à souder
- > 1 pied pour fer à souder
- > 1 manche tournevis à cliquet avec 14 embouts
- > 1 tournevis plat
- > 1 tournevis cruciforme
- > 1 pince à bec
- > 2 pinces coupantes
- > 1 testeur de continuité
- > 1 pince brucelle
- > 1 pince à griffe
- > 1 cutter
- > 1 extracteur de CI
- > 1 outil d'insertion de CI
- > 3 outils à gratter

	RÉF.	PRIX DE VENTE (€ HT)
Trousse maintenance	<b>818160</b>	<b>66,29</b>

## E I Mallette outils complète (80 pièces)

- > 6 tournevis de micro-mécanique de précision, standard et cruciformes
- > 3 tournevis plats et cruciformes
- > 1 fer à souder
- > 1 multimètre digital
- > 3 outils d'insertion
- > 1 brosse de nettoyage
- > 1 pince à dénuder
- > 1 pince à sertir
- > 1 dénudeur de câbles « Jokari »
- > 1 clé à molette
- > 2 pointes probe en métal
- > 1 brosse métallique forme stylo
- > 1 pompe à dessouder
- > 4 tournevis plastiques
- > 3 pinces à épiler : 1 à couder, 1 droite, 1 longue
- > 1 pince à griffe de récupération
- > 1 pince à EPROM
- > 1 tournevis à embout
- > 7 douilles de 5-6-7-8-9-10-11 mm
- > 7 douilles américaines de 3/16 - 1/4 - 9/32 - 5/16 - 11/32 - 3/8 - 7/8
- > 2 embouts plats 5-6 mm
- > 2 embouts cruciformes PH1-PH2
- > 15 embouts type "allen" 1.5-2-2.5-3-4-5-6
- > 2 embouts type "torx" T10-T15
- > 1 adaptateur pour le tournevis
- > 2 pinces : 1 coupante, 1 pince à bec
- > 1 pince d'extraction
- > 1 mini aspirateur
- > 1 bracelet antistatique

	RÉF.	PRIX DE VENTE (€ HT)
Mallette à outils complète 80 pièces	<b>180120</b>	<b>234,29</b>

# Trousses à outils



19 pièces

## A I Kit "réseau"

- > 1 pince à sertir RJ45
- > 20 connecteurs RJ45 UTP

	RÉF.	PRIX DE VENTE (€ HT)
Kit réseau RJ45	<b>815380</b>	<b>36,49</b>

## B I Mallette "réseau"

### Pour le câblage et le test réseau !

- > Mallette rigide plastique aluminium
- > 1 pince à sertir RJ12 / RJ45 à cliquet
- > 1 dénudeur
- > 1 outil insertion 110
- > 30 connecteurs RJ45 UTP
- > 30 connecteurs RJ12

	RÉF.	PRIX DE VENTE (€ HT)
Mallette "réseau RJ12 et 45"	<b>818082</b>	<b>92,19</b>

## C I Trousse installation "réseau"

- > Trousse
- > 1 testeur
- > 1 pince à sertir RJ12 / RJ45
- > 1 dénudeur
- > 1 outil insertion KRONE IDC

	RÉF.	PRIX DE VENTE (€ HT)
Trousse installation réseau	<b>818083</b>	<b>37,49</b>

## D I Mallette "réseau"

### L'équipement économique pour le maintenir !

- > Mallette plastique
- > 1 testeur
- > 1 pince à sertir RJ9 / RJ12 / RJ45
- > 1 dénudeur
- > 1 outil insertion LSA / 110

	RÉF.	PRIX DE VENTE (€ HT)
Mallette réseau RJ9/RJ12/RJ45	<b>808081</b>	<b>71,79</b>

## E I Trousse à outils "maintenance" (19 pièces)

### Optimisez vos interventions !

- > 3 tournevis plats + 3 cruciformes et 2 clés à douille
- > 1 tube de rangement
- > 1 rouleau de soudure
- > 1 fer à souder
- > 1 pompe à dessouder
- > 1 clé à molette
- > 1 tournevis porte embout magnétique
- > 2 pinces brucelle
- > 1 pince à sertir
- > 1 pince coupante
- > 1 outil d'insertion circuit imprimé
- > 1 outil d'extraction circuit imprimé
- > 1 pince plate
- > 3 tournevis de précision

	RÉF.	PRIX DE VENTE (€ HT)
Trousse à outils "maintenance"	<b>180100</b>	<b>60,09</b>



**PENSEZ-Y**

Retrouvez tous nos rangements

Page : 248

**A**



**B**



**Testeur de RJ11 et RJ45**



**C**



**Détecteur de tension sans contact**



**D**



**E**



**F**



**Mesurez sans débrancher !**

## A I Multimètre de terrain

- › Affichage maximum : 1999
- › Tension continue de 200 mV à 600 V
- › Tension alternative de 200 V à 600 V
- › Courant continu de 20  $\mu$ A à 10 A
- › Résistance de 200  $\Omega$  à 2 M $\Omega$
- › Test de continuité visuel et sonore
- › Test de diode
- › Enveloppe de protection type caoutchouc
- › Fonction mémoire et rétro-éclairage
- › Alimentation : 1 x 6LR61 9 V (non fournie)
- › Conformité : CAT III 600V IEC61010

	RÉF.	PRIX DE VENTE (€ HT)
Multimètre de terrain	<b>045074</b>	<b>21,90</b>

## B I Multimètre et testeur réseau RJ45 / RJ11

- › Affichage maximum : 1999
- › Tension continue de 200 mV à 700 V
- › Tension alternative de 200 mV à 700 V
- › Courant continu de 200  $\mu$ A à 10 A
- › Courant alternatif de 200  $\mu$ A à 10 A
- › Résistance de 200  $\Omega$  à 200 M $\Omega$
- › Test de continuité visuel et sonore
- › Test de diode
- › Test de piles et batteries
- › Test de continuité des câbles et des paires RJ45
- › Test des lignes téléphoniques RJ11
- › Fonction mémoire et rétro-éclairage
- › Alimentation : 1 x 6LR61 9 V (non fournie)
- › Conformité : CAT III 600V et CAT II 1000V IEC61010

	RÉF.	PRIX DE VENTE (€ HT)
Multimètre et testeur RJ45 / RJ11	<b>045073</b>	<b>81,19</b>

## C I Multimètre et détecteur de tension sans contact

- › Affichage maximum : 1999
- › Détecteur de tension sans contact incorporé dans le multimètre
- › Auto-calibrage de la mesure
- › Tension continue 200 mV à 600 V
- › Tension alternative 200 mV à 600 V
- › Courant continu de 200  $\mu$ A à 10 A
- › Courant alternatif de 200  $\mu$ A à 10 A
- › Résistance de 200  $\Omega$  à 40 M $\Omega$
- › Test de continuité visuel et sonore
- › Test de diode
- › Test de piles et batteries
- › Fonction mémoire et rétro-éclairage
- › Alimentation : 2 x LR03 / AAA 1,5 V (non fournies)
- › Conformité : CAT III 600V IEC61010

	RÉF.	PRIX DE VENTE (€ HT)
Multimètre détecteur de tension 2 en 1	<b>045071</b>	<b>43,79</b>

## D I Multimètre multifonction

- › Affichage maximum : 3999
- › Auto-calibrage de la mesure
- › Tension continue de 100 mV à 1000 V
- › Tension alternative de 100 mV à 1000 V
- › Courant continu de 100  $\mu$ A à 10 A
- › Courant alternatif de 100  $\mu$ A à 10 A
- › Résistance de 100 m $\Omega$  à 40 M $\Omega$
- › Capacité de 10 pF à 100 pF
- › Fréquence de 10 Hz à 100 kHz
- › Température de -55°C à 1000°C
- › Test de continuité visuel et sonore
- › Test de diode
- › Fonction mémoire et rétro-éclairage
- › Alimentation : 1 x 6LR61 9 V (non fournie)
- › Conformité : CAT III 600V et CAT II 1000V IEC61010

	RÉF.	PRIX DE VENTE (€ HT)
Multimètre multifonction	<b>045075</b>	<b>65,19</b>

## E I Testeur de tension à sonde

- › Affichage LCD et par LED
- › Tension continue de 12 V à 690 V
- › Tension alternative de 12 V à 690 V
- › Test de phase et de rotation de phase
- › Indication de polarité
- › Test de continuité visuel et sonore
- › Lampe LED intégrée
- › Indice d'étanchéité : IP64
- › Alimentation : 2 x LR03 / AAA 1,5 V (non fournies)
- › Conformité : CAT IV 600V IEC61010

	RÉF.	PRIX DE VENTE (€ HT)
Testeur à sonde	<b>045076</b>	<b>46,59</b>

## F I Pince ampèremétrique

- › Affichage maximum : 1999
- › Tension continue de 200 mV à 1000 V
- › Tension alternative de 200 V à 750 V
- › Courant alternatif de 20 A à 1000 A
- › Résistance de 200  $\Omega$  à 2 M $\Omega$
- › Température de 0°C à 750°C
- › Test de continuité visuel et sonore
- › Fonction mémoire
- › Alimentation : 1 x 6LR61 9 V (non fournie)
- › Conformité : CAT III 600V et CAT II 1000V IEC61010

	RÉF.	PRIX DE VENTE (€ HT)
Pince ampèremétrique	<b>045072</b>	<b>22,39</b>

# Testeurs de câbles et détecteurs

PENSEZ-Y

Retrouvez toutes nos piles

Pages : 292 et 293

## Testeur modulaire universel

**Pour tester tous vos cordons réseau et cordons vidéo !**



Ce testeur de cordons est particulièrement économique grâce à sa modularité : il suffit de n'utiliser que les modules de tests dont on a besoin, et de n'acquérir plus tard que les modules supplémentaires pour tester d'autres types de cordons sans devoir investir dans un nouveau testeur. Chaque module est équipé de son connecteur de tests, et peut être retiré et remplacé facilement.

- › Fonction PinTest pour tester le brochage
- › Fonction PinOut pour mémoriser un câblage spécifique et contrôler par comparaison les autres câbles à tester
- › Tests de brochage, de continuité, court-circuits, fils manquants, fils croisés, fils coupés
- › Jusqu'à 32 types de connecteurs supportés via les modules enfichables
- › Affichage LCD et signal sonore
- › Alimentation : 3 x LR03 / AAA 1,5 V (non fournies)



Réf. 045101

**Hobbes**  
INNOVATION

	RÉF.	PRIX DE VENTE (€ HT)
Testeur modulaire (seul)	<b>045101</b>	<b>83,69</b>
Module RJ45 / RJ11 / BNC / F	<b>045102</b>	<b>91,15</b>
Module HDMI* / mini HDMI* / micro HDMI*	<b>045103</b>	<b>89,50</b>
Module SVGA M / SVGA F / DisplayPort / mini DisplayPort	<b>045104</b>	<b>109,39</b>

## Testeur réseau avec générateur de signal

**Recherchez la coupure de vos câbles !**

- › Appareil 3 en 1 : détecteur, générateur de tonalité et testeur de câblage
- › Tests de câblage RJ45, RJ11, RJ9 et coax BNC / F, blindés et non blindés
- › Tests de brochage, de continuité, court-circuits, fils manquants, fils croisés, fils coupés
- › Module sonde et module testeur
- › Tests avant ou après installation
- › Affichage LED et signal sonore (haut-parleur et sortie casque)
- › Fourni avec cordon BNC / F, pinces croco, pochette de transport et clip de ceinture
- › Alimentation : 2 x 6LR61 9 V (non fournies)



	RÉF.	PRIX DE VENTE (€ HT)
Testeur réseau avec générateur de signal	<b>818131</b>	<b>243,19</b>

## Détecteur de tension sans contact

Permet la détection de la tension d'un câble sans contact en toute sécurité.

- › Tension alternative de 12 à 600 V
- › Détection de coupure de câble sous tension
- › Sensibilité ajustable pour détection à travers les cloisons
- › Affichage LED et signal sonore
- › Format stylo
- › Alimentation : 2 x LR44 1,5 V (non fournies)



	RÉF.	PRIX DE VENTE (€ HT)
Détecteur de tension sans contact	<b>815671</b>	<b>11,90</b>

## Pince testeur à sertir RJ45 / RJ12 / RJ11

**Un outil 2 en 1 breveté !**

- › Tests de câblage RJ45, RJ12 et RJ11, blindés et non blindés
- › Tests de brochage, de continuité, court-circuits, fils manquants, fils croisés, fils coupés
- › Module principal et module distant amovibles, logés dans les poignées
- › Pince à sertir les connecteurs RJ45, RJ12 et RJ11
- › Dénude et coupe avec précision
- › Affichage LED
- › Alimentation : 3 x LR44 1,5 V (non fournies)



**Hobbes**  
INNOVATION

	SERTISSAGE	RÉF.	PRIX DE VENTE (€ HT)
Pince testeur à sertir	RJ45/RJ12/RJ11	<b>813011</b>	<b>88,89</b>

## Grip fil / cordon fiche banane

**Tout le nécessaire à portée de main !**

- › Grips fils : adaptés pour les prises de 4 mm, longueur 158 mm
- › Cordons fiches bananes : longueur de 1,0 m, 3 A 30 V AC

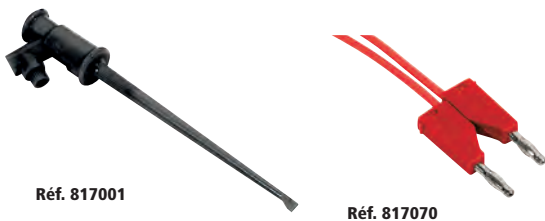

Réf. 817001

Réf. 817070

	COULEUR	RÉF.	PRIX DE VENTE (€ HT)
Grips fils - 158 mm	Noir	<b>817001</b>	<b>9,39</b>
Grips fils - 158 mm	Rouge	<b>817011</b>	<b>9,39</b>
Cordon fiche banane	Noir	<b>817050</b>	<b>3,79</b>
Cordon fiche banane	Rouge	<b>817070</b>	<b>3,79</b>

## Protection antistatique

Evite les décharges d'électricité statique lors d'intervention de maintenance.

- › **Tapis antistatique (Réf. 818212) :**
  - Dimensions : 70 x 100 cm
  - Fourni avec cordon de terre
  - Résistance aux hautes températures et aux solvants
- › **Brassard antistatique (Réf. 904500) :**
  - Dimensions : 2 x 23 cm
  - Fixation auto-agrippante
  - Fourni avec cordon de terre



Réf. 904500

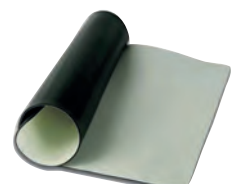

Réf. 818212

	RÉF.	PRIX DE VENTE (€ HT)
Tapis antistatique	<b>818212</b>	<b>48,39</b>
Brassard antistatique	<b>904500</b>	<b>16,69</b>



# Testeurs et certificateurs réseau

## Testeur réseau RJ45 / RJ12 / RJ11

### Le plus économique !

- › Tests de câblage RJ45, RJ12 et RJ11, blindés et non blindés
- › Tests de brochage, de continuité, court-circuits, fils manquants, fils croisés, fils coupés
- › Module principal et module distant
- › 2 modes : test rapide et test lent
- › Tests avant ou après installation
- › Affichage LED
- › Alimentation : 1 x 6LR61 9 V (non fournie)



	RÉF.	PRIX DE VENTE (€ HT)
Testeur réseau RJ45 / RJ12 / RJ11	<b>045129</b>	<b>26,90</b>

## Testeur réseau pro

### La version professionnelle !

- › Tests de câblage RJ45, RJ12, RJ11 et coax BNC, blindés et non blindés
- › Tests de brochage, de continuité, court-circuits, fils manquants, fils croisés, fils coupés
- › Module principal et module distant
- › 2 modes : test manuel et test automatique
- › Tests avant ou après installation
- › Affichage LED
- › Fourni avec cordon RJ45 / BNC
- › Alimentation : 1 x 6LR61 9 V (non fournie)



	RÉF.	PRIX DE VENTE (€ HT)
Testeur réseau pro	<b>045099</b>	<b>62,59</b>

## Testeur réseau Gigabit

### 2 testeurs en 1 !

Permet de tester un réseau actif.

- › Fonction détection du type réseau auto négociation
- › Fonction test PoE (détection de courant PoE)
- › Identification du débit sur le port jusqu'au Gigabit
- › 2 prises RJ45 pour tester directement le switch / hub et l'autre pour tester la carte réseau
- › Alimentation : 2 x LR03 / AAA 1,5 V (non fournies)



	RÉF.	PRIX DE VENTE (€ HT)
Testeur LAN Gigabit	<b>045172</b>	<b>281,19</b>

## Testeur réseau actif

- › Tests off-line de câblage : brochage, continuité, court-circuits, fils manquants, fils croisés, fils coupés, longueur de câble, continuité de blindage, générateur de tonalité, recherche de ports
- › Tests sur câblage CAT. 5e à CAT. 7
- › Mesure de longueur jusqu'à 300 m
- › Tests on-line réseau actif : état des ports Ethernet, analyse adresses IP, ping routeur / serveur DNS / autres équipements
- › Affichage LCD
- › Alimentation : 4 x LR03 / AAA 1,5 V (non fournies)



	RÉF.	PRIX DE VENTE (€ HT)
Testeur réseau actif	<b>045174</b>	<b>563,25</b>

## Certificateur réseau CAT. 3 à CAT. 6A

### Certification éprouvée et fiable de votre câblage de données !

- › Accréditation des catégories : CAT. 3 à CAT. 6A
- › Fréquence maximale : 500 MHz
- › Normes : ANSI/TIA 568-C.2 ou 1005, ISO/IEC 11801:2002, IEEE xBASE-T
- › Durée de l'autotest complet à 2 voies : 10 secondes CAT. 6A Class EA  
9 secondes CAT. 6 Class E  
9 secondes CAT. 5e Class D
- › Paramètres de test pris en charge : schéma de câblage, longueur, perte d'insertion (atténuation), perte de retour (RL), paradiaphonie (NEXT), ratio de l'atténuation sur la diaphonie (ACR-N), ACR-F (ELFEXT), paradiaphonie cumulée ACR-F (PS ELFEXT), paradiaphonie cumulée (NEXT), paradiaphonie cumulée ACR-N



	RÉF.	PRIX DE VENTE (€ HT)
Certificateur DSX-602, canal	<b>045123</b>	<b>8743,79</b>
Certificateur DSX-602 PRO, canal et lien permanent	<b>045124</b>	<b>9618,79</b>

↳ Consultez-nous

- › Adaptateurs de mesure de canaux : fournis en standard avec DSX-602 et DSX-602 PRO
- › Adaptateurs de mesure de lien permanent : fournis en standard uniquement avec DSX-602 PRO
- › Ecran : LCD 5,7" couleur tactile, sur unité principale
- › Poids : 1,36 kg
- › Autonomie : batterie rechargeable intégrée Li-Ion, 8 heures
- › Gestion jusqu'à 12 000 résultats de tests de la Catégorie 6A avec des graphiques complets



## Testeur réseau LinkRunner® AT cuivre et/ou fibre optique



### Testez et validez votre câblage cuivre ou fibre en 10 secondes !

- › Découverte du nom du switch le plus proche et les informations de port
- › Vérification de la vitesse de liaison et la connectivité au réseau TCP / IP
- › Affichage du PoE en charge jusqu'à 30 W (Réf. 045126 uniquement)
- › Vérification de la longueur du câble et du plan de câblage
- › Automatisation et partage des rapports de tests via Link-Live Cloud Service
- › Test de câble à paire torsadée / cuivre, test de fibre optique (Réf. 045126 uniquement)



	RÉF.	PRIX DE VENTE (€ HT)
Testeur LinkRunner AT LRAT-1000 cuivre	<b>045125</b>	<b>1299,99</b>
Testeur LinkRunner AT LRAT-2000 cuivre et fibre optique	<b>045126</b>	<b>2199,99</b>

## Testeur réseau de poche LinkSprinter® 300



### 1 simple bouton pour tester votre câblage cuivre !

- › Découverte du nom du switch le plus proche et les informations de port
- › Vérification de la vitesse de liaison et la connectivité au réseau TCP / IP
- › Validation de la tension PoE du PSE
- › Affichage des tests détaillés sur votre smartphone
- › Vérification de la longueur du câble et du plan de câblage
- › Automatisation et partage des rapports de tests via Link-Live Cloud Service



	RÉF.	PRIX DE VENTE (€ HT)
Testeur réseau de poche LinkSprinter LSPRNR-300	<b>045127</b>	<b>459,99</b>



# Talkies-walkies et torches

## TALKIES-WALKIES

### Talkies walkies T82 Extrême

**Avec sacoche de transport !**

- › Compatible avec tous les autres talkies walkies
- › Fonction vibreur pour ne pas rater un appel
- › Fonction mains libres pour communiquer en travaillant
- › Fournis avec 2 batteries et chargeur + 2 oreillettes



RÉF. PRIX DE VENTE (€ HT)  
283482 119,95

### Talkies-walkies XT70 pack de 2

**Avec de nombreux accessoires !**

Pack de 2 talkies-walkies Midland XT70, 2 packs de batteries 1000 mAh rechargeables, 1 chargeur double, 2 oreillettes Midland MA21-L, 2 clips ceinture.

- › PMR 446 : sans taxe ni licence, communications gratuites !
- › Portée jusqu'à 12 km
- › Jusqu'à 12 h d'autonomie en veille
- › Fonction Vox : mains libres
- › Ecran LCD
- › 69 canaux LPD + 24 PMR 446 (8 + 16 préprogrammés)



RÉF. PRIX DE VENTE (€ HT)  
284497 99,99

### Talkies walkies T62

**La longue distance économique !**

- › Compatible avec tous les autres talkies walkies
- › Fonction mains libres pour communiquer en travaillant
- › Fournis avec 2 batteries et chargeur secteur



RÉF. PRIX DE VENTE (€ HT)  
283462 84,00

### Talkies Walkies TLKR T42

**Les semis pros multicolores !**

- › Compatibles avec tous les autres talkies walkies
- › Modèles compacts simples à utiliser
- › Fonctionnent avec piles AAA non fournies



RÉF. PRIX DE VENTE (€ HT)  
283342 33,33  
283341 42,68

## ÉCLAIRAGE DE TRAVIL

**A**

**NOUVEAUTÉ 2021** GARANTIE 03 ANS

**B**

**NOUVEAUTÉ 2021** GARANTIE 03 ANS

**C**

**D**

GARANTIE 02 ANS

**E**

	INTENSITÉ LUMINEUSE	AUTONOMIE	PORTÉE	FAISCEAU RÉGLABLE	DIMENSIONS	ALIMENTATION	RÉF.	PRIX DE VENTE (€ HT)
A	Lampe torche à LED rechargeable 450 lumens max (LED principale) 70 lumens (LED auxiliaire)	Jusqu'à 30h (LED auxiliaire) 4,75h (LED principale)	30 m	Non	422 x 125 x 31 mm	Accu li-ion 3,7 V intégré micro USB fourni	815715	25,99
B	Lampe torche à LED compacte 175 lumens	Jusqu'à 6h	19 m	Non	95 x 29 x 29 mm	3 piles AAA incluses	815745	5,99
C	Baladeuse 60 LED rechargeable 120 lumens	4,5h	12 m	Non	370 x 50 mm	Batterie interne	815734	25,15
D	Lampe torche à LED 325 lumens	3,5h	25 m	Oui	274 x 64 x 40 mm	Batterie interne	815719	36,50
E	Lampe torche à LED compacte 140 lumens	4h	300 m	Oui	110 x 30 mm	3 piles AAA non incluses	815722	16,65

# Installation électrique et éclairage

Goulottes d'appareillage en format 45 x 45 REHAU	256
Goulottes de câblage et colonnes	257
Goulottes d'installation et moulures	258
Raccordements électriques et accessoires	259
Plastrons réseau	260
Plastrons et accessoires	261
Boîtiers à équiper	262
Plastrons de puissance	263
Câbles VDI et accessoires résidentiels	264
Câbles TV et accessoires	265
Spots et ampoules LED	266
Linéaires étanches et hublots LED LitED	267
Downlights, dalles et projecteurs LED LitED	268

Linéaire étanche LED

Page 267



Cable Management  
by **OBO**

## Goulotte 1 ou 2 compartiments CLIDI

**Compatible tout appareillage format 45 x 45 !**

- › Format : 1 ou 2 compartiments
- › Matière : PVC non propagateur de flamme
- › Couleur : blanc pur
- › Résistance au feu : M1

- › Norme : NF EN 50085-1 et EN 50085-2-1
- › Résistance aux chocs : IK08
- › Goulotte fournie avec son couvercle

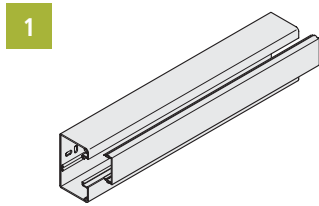

Goulotte avec couvercle

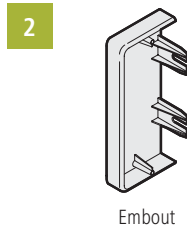

Embout

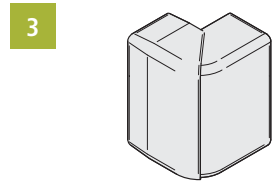

Angle extérieur variable

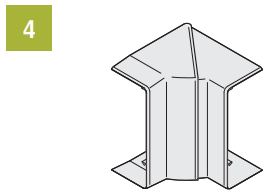

Angle intérieur variable

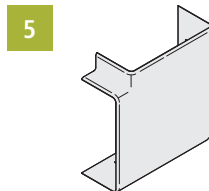

Angle plat

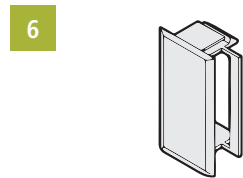

Jonction Couvap

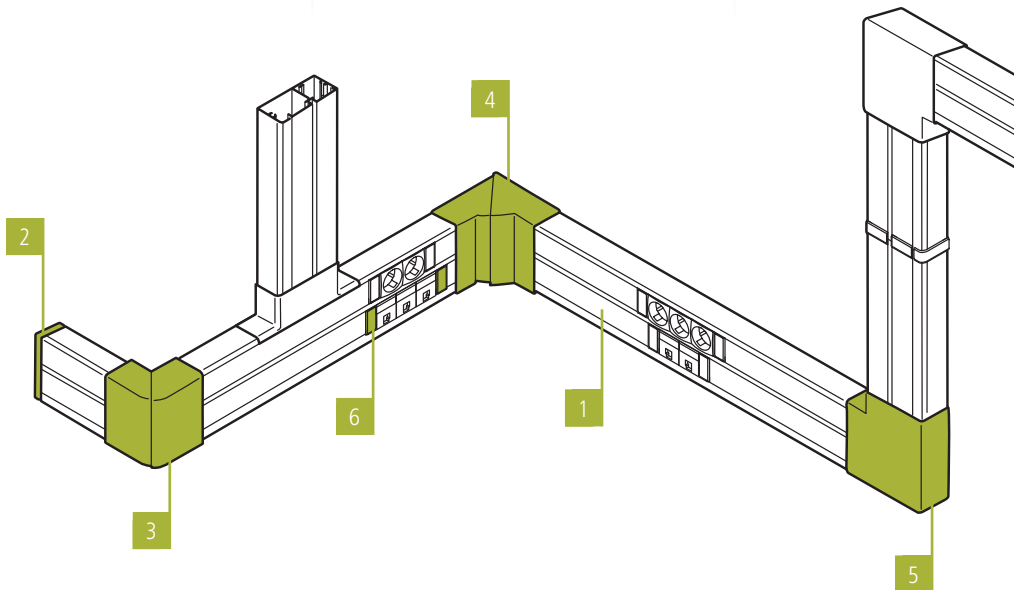

	LONGUEUR	LARGEUR	POUR GOULOTTE	MATIERE	COLISAGE	RÉF.	PRIX DE VENTE (€ HT)
1	2,0 m	90 mm	-	PVC blanc	1 x 2,0 m	<b>753351</b>	<b>49,99</b>
	2,0 m	130 mm	-	PVC blanc	1 x 2,0 m	<b>753350</b>	<b>83,19</b>
2	-	90 mm	753351	PVC blanc	1 pc	<b>753352</b>	<b>4,99</b>
	-	130 mm	753350	PVC blanc	1 pc	<b>753357</b>	<b>5,79</b>
3	-	90 mm	753351	PVC blanc	1 pc	<b>753354</b>	<b>23,29</b>
	-	130 mm	753350	PVC blanc	1 pc	<b>753359</b>	<b>29,09</b>
4	-	90 mm	753351	PVC blanc	1 pc	<b>753353</b>	<b>23,29</b>
	-	130 mm	753350	PVC blanc	1 pc	<b>753358</b>	<b>29,09</b>
5	-	90 mm	753351	PVC blanc	1 pc	<b>753355</b>	<b>26,79</b>
	-	130 mm	753350	PVC blanc	1 pc	<b>753360</b>	<b>31,09</b>
6	-	-	753350 et 753351	PVC blanc	1 pc	<b>753356</b>	<b>1,79</b>

INSTALLATION ÉLECTRIQUE ET ÉCLAIRAGE

**Toute la gamme d'installation électrique Rehaü by OBO est disponible !**

Contactez votre commercial pour plus d'informations !



# Goulottes de câblage et colonnes

## Colonnette VERTICA fixation au sol

- › Corps et couvercle : aluminium
- › Pour appareillage en 45 x 45
- › Hauteur : 0,70 m
- › Largeur : 80 mm
- › Profondeur : 80 mm (1 compartiment) ou 115 mm (2 compartiments)
- › Fournie avec embase pour fixation au sol et fils de mise à la terre



**Montage direct des plastrons !**

Réf. 753339



	NB DE COMPARTIMENTS	HAUTEUR	COLISAGE	RÉF.	PRIX DE VENTE (€ HT)
Colonnette	1	0,70 m	1 pc	<b>753338</b>	<b>183,49</b>
Colonnette	2	0,70 m	1 pc	<b>753339</b>	<b>210,39</b>

## Colonne VERTICA fixation sous plafond

- › Corps et couvercle : aluminium
- › Pour appareillage en 45 x 45
- › Hauteur : 2,70 m réglable jusqu'à 3,70 m
- › Largeur : 80 mm
- › Profondeur : 115 mm (2 compartiments)
- › Fournie avec télescope de 1,0 m pour la mise sous pression, embase pour fixation au sol et fils de mise à la terre
- › Kit colerette de finition sous faux-plafond en option



**Montage direct des plastrons !**

Réf. 753335



	NB DE COMPARTIMENTS	HAUTEUR	COLISAGE	RÉF.	PRIX DE VENTE (€ HT)
Colonne	2	2,70 m	1 pc	<b>753335</b>	<b>571,90</b>
Kit faux-plafond pour colonne 2 compartiments				<b>753337</b>	<b>56,59</b>

## Goulotte de câblage CABLIX

Permet la distribution de vos câbles dans un coffret ou une baie !

- › Longueur : 2,0 m
- › Couleur : gris
- › Matière : PVC non propagateur de flamme
- › Sortie latérale sécable
- › Livrée avec couvercle

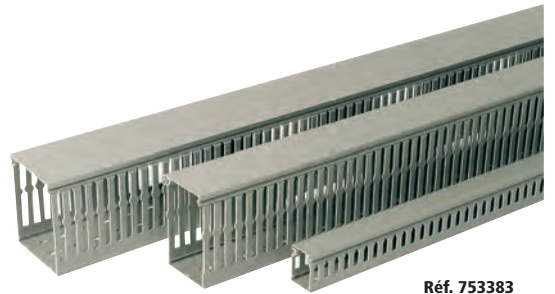

Réf. 753383



	LARGEUR (MM)	HAUTEUR (MM)	RÉF.	PRIX DE VENTE (€ HT)
Goulotte de câblage	40	40	<b>753383</b>	<b>18,90</b>
Goulotte de câblage	40	60	<b>753384</b>	<b>23,59</b>
Goulotte de câblage	80	80	<b>753385</b>	<b>50,69</b>

## Cartouche de colle pour goulotte et moulure

- › Spécialement adaptée au collage des moulures, plinthes et goulottes en PVC
- › Convient à tous les supports : bois, béton, métal, plâtre
- › Capacité : 300 ml, soit 42 m d'un cordon de diamètre 3 mm
- › Collage rapide par durcissement à froid
- › Excellente résistance à l'humidité
- › Cartouche compatible avec le pistolet Réf. 753801



## Pistolet à cartouche

- › Convient aux cartouches jusqu'à 230 mm, diamètre 50 mm
- › Qualité professionnelle
- › Excellente tenue en main
- › Matériau très haute résistance
- › Convient à la cartouche de colle Réf. 753801



	RÉF.	PRIX DE VENTE (€ HT)
Cartouche de colle	<b>753801</b>	<b>12,09</b>

	RÉF.	PRIX DE VENTE (€ HT)
Pistolet à cartouche	<b>753801</b>	<b>13,79</b>



# Goulottes d'installation et moulures

PENSEZ-Y

Retrouvez nos accessoires d'installation

Page : 257



## Goulotte 1 ou 2 compartiments AXIS et AXIS MINI

- › Format : 1 ou 2 compartiments
- › Matière : PVC non propagateur de flamme
- › Couleur : blanc pur
- › Résistance au feu : M1

- › Norme : NF EN 50085-2-1
- › Résistance aux chocs : IK07 (sauf Réf. 753378 : IK10)
- › Goulotte fournie avec son couvercle

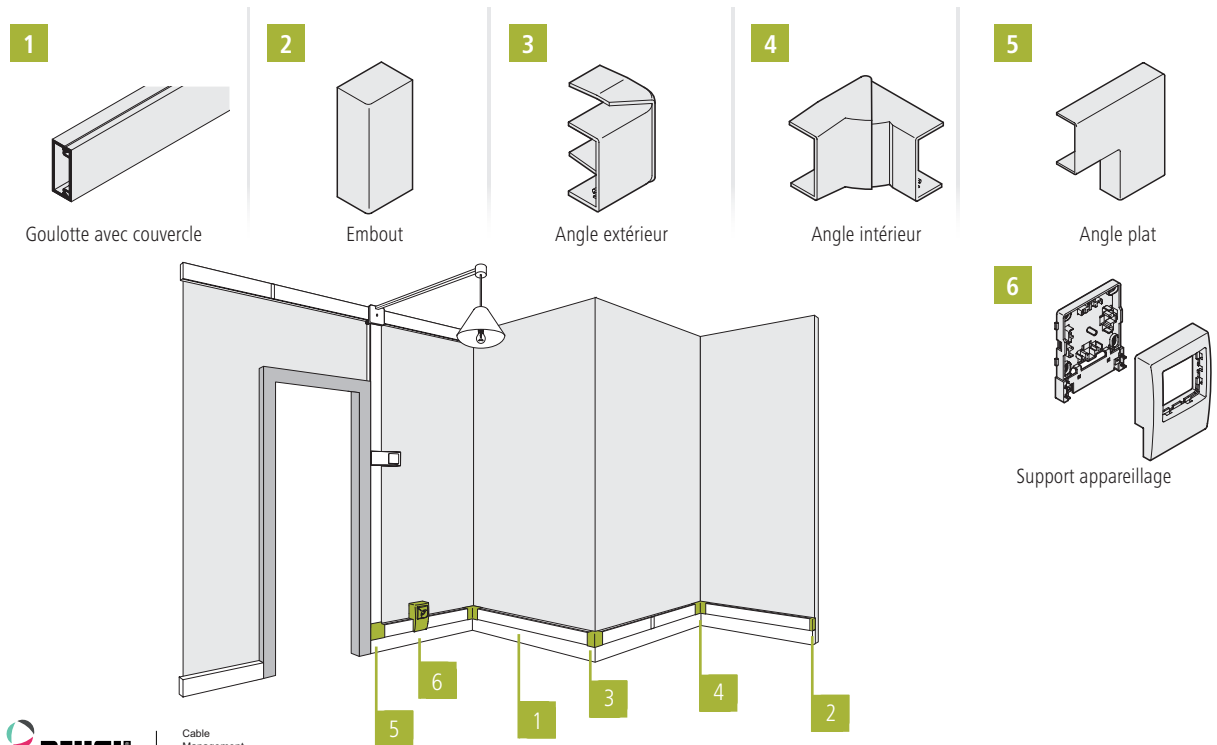

	LONGUEUR	LARGEUR	POUR GOULOTTE	MATIERE	INDICE IK	COLISAGE	RÉF.	PRIX DE VENTE (€ HT)
Fond + couvercle de goulotte 60 x 40 AXIS - 1 compartiment	2 m	60 mm	-	PVC blanc	IK10	1 x 2 m	<b>753378</b>	<b>30,49</b>
Fond + couvercle de goulotte 50 x 20 AXIS MINI - 1 compartiment	2 m	50 mm	-	PVC blanc	IK07	1 x 2 m	<b>753372</b>	<b>19,99</b>
Fond + couvercle de goulotte 50 x 20 AXIS MINI - 2 compartiments	2 m	50 mm	-	PVC blanc	IK07	1 x 2 m	<b>753373</b>	<b>20,59</b>
Fond + couvercle de goulotte 32 x 16 AXIS MINI - 1 compartiment	2 m	32 mm	-	PVC blanc	IK07	1 x 2 m	<b>753364</b>	<b>10,59</b>
Fond + couvercle de goulotte 32 x 16 AXIS MINI - 2 compartiments	2 m	32 mm	-	PVC blanc	IK07	1 x 2 m	<b>753365</b>	<b>11,29</b>
Embout AXIS - 60 mm	-	60 mm	753378	PVC blanc	IK10	1 pc	<b>753379</b>	<b>2,69</b>
2 Embout AXIS MINI - 50 mm	-	50 mm	753372 et 753373	PVC blanc	IK07	1 pc	<b>753374</b>	<b>1,99</b>
Embout AXIS MINI - 32 mm	-	32 mm	753364 et 753365	PVC blanc	IK07	1 pc	<b>753368</b>	<b>1,19</b>
Angle extérieur variable 90° ± 20° AXIS - 60 mm	-	60 mm	753378	PVC blanc	IK10	1 pc	<b>753381</b>	<b>21,09</b>
3 Angle extérieur fixe AXIS MINI - 50 mm	-	50 mm	753372 et 753373	PVC blanc	IK07	1 pc	<b>753376</b>	<b>4,29</b>
Angle extérieur variable 90° ± 20° AXIS MINI - 32 mm	-	32 mm	753364 et 753365	PVC blanc	IK07	1 pc	<b>753370</b>	<b>4,39</b>
Angle intérieur variable 90° ± 15° AXIS - 60 mm	-	60 mm	753378	PVC blanc	IK10	1 pc	<b>753380</b>	<b>21,09</b>
4 Angle intérieur fixe AXIS MINI - 50 mm	-	50 mm	753372 et 753373	PVC blanc	IK07	1 pc	<b>753375</b>	<b>4,29</b>
Angle intérieur variable 90° ± 20° AXIS MINI - 32 mm	-	32 mm	753364 et 753365	PVC blanc	IK07	1 pc	<b>753369</b>	<b>4,39</b>
Angle plat fixe AXIS - 60 mm	-	60 mm	753378	PVC blanc	IK10	1 pc	<b>753382</b>	<b>21,09</b>
5 Angle plat fixe AXIS MINI - 50 mm	-	50 mm	753372 et 753373	PVC blanc	IK07	1 pc	<b>753377</b>	<b>4,29</b>
Angle plat fixe AXIS MINI - 32 mm	-	32 mm	753364 et 753365	PVC blanc	IK07	1 pc	<b>753371</b>	<b>4,99</b>
6 Support d'appareillage en saillie AXIS MINI - 50 mm	-	50 mm	753372 et 753373	PVC blanc	IK07	1 pc	<b>753387</b>	<b>7,49</b>
Support d'appareillage en saillie AXIS MINI - 32 mm	-	32 mm	753364 et 753365	PVC blanc	IK07	1 pc	<b>753386</b>	<b>5,79</b>

### GAMME ACCESS : UNE OFFRE AXÉE SUR LE PRIX ET LA SIMPLICITÉ

#### Moulure (25 x 16)



#### Moulure (40 x 16)



	LONGUEUR	MATIERE	COLISAGE	RÉF.	PRIX DE VENTE (€ HT)
Moulure + couvercle 1 compartiment	2,0 m	PVC blanc	5	<b>753317</b>	<b>24,09</b>

	LONGUEUR	MATIERE	COLISAGE	RÉF.	PRIX DE VENTE (€ HT)
Moulure + couvercle 1 compartiment	2,0 m	PVC blanc	5	<b>753318</b>	<b>26,59</b>



**PENSEZ-Y**

Retrouvez tous nos plastrons

Pages : 260 à 263

# Raccordements électriques et accessoires

## INTERRUPTEURS ET ACCESSOIRES DE MONTAGE

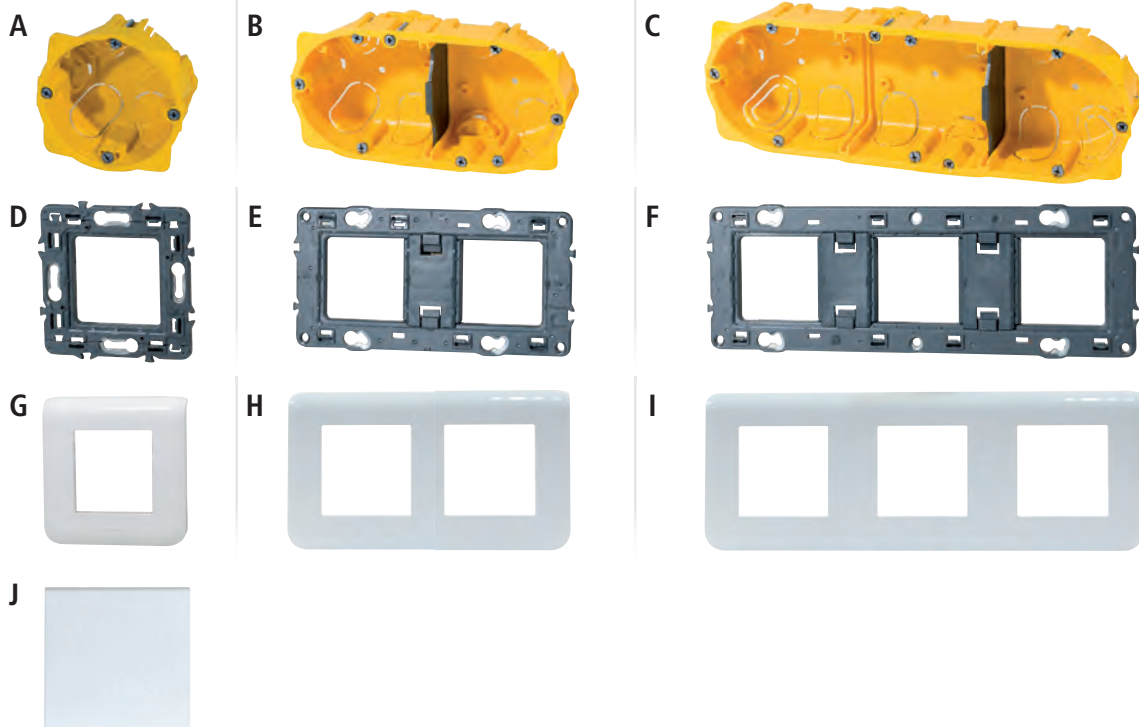

		NOMBRE DE POSTES	NOMBRE DE MODULES	COLISAGE	DIMENSIONS	RÉF.	PRIX DE VENTE (€ HT)
A	Boîte d'encastrement cloison sèche	1	-	1	71 x 71 x 40 mm	<b>753267</b>	<b>1,49</b>
B	Boîte d'encastrement cloison sèche	2	-	1	142 x 72,8 x 40 mm	<b>753262</b>	<b>5,69</b>
C	Boîte d'encastrement cloison sèche	3	-	1	213 x 72,8 x 40 mm	<b>753263 *</b>	<b>7,19</b>
D	Support va-et-vient	1	-	1	74 x 70,9 mm	<b>753271</b>	<b>1,70</b>
E	Support va-et-vient	2	-	1	141,75 x 70,9 mm	<b>753268</b>	<b>3,79</b>
F	Support va-et-vient	3	-	1	212,75 x 70,9 mm	<b>753273 *</b>	<b>9,39</b>
G	Cadre d'interrupteur blanc	1	-	1	82 x 82 mm	<b>753277</b>	<b>2,09</b>
H	Cadre d'interrupteur blanc	2	-	1	123 x 82 mm	<b>753275</b>	<b>7,39</b>
I	Cadre d'interrupteur blanc	3	-	1	294,8 x 82 mm	<b>753276</b>	<b>8,79</b>
J	Interrupteur va-et-vient	-	2	1	45 x 45 x 36,3 mm	<b>834070</b>	<b>7,69</b>

## ACCESSOIRES DE RACCORDEMENT

### Borne de connexion pour fils souples et rigides

Faire et défaire rapidement ses raccordements électriques sans outil !

Possibilité de mixer le raccordement de fils souples et rigides sur une même borne.

- › Serrage par levier à bascule
- › Raccordement de fils souples : 0,14 mm<sup>2</sup> à 4 mm<sup>2</sup>
- › Raccordement de fils rigides : 0,14 mm<sup>2</sup> à 4 mm<sup>2</sup>
- › Puissance : 32 A max.



Réf. 809091



Réf. 809092



Serrage levier !



Réf. 809093



		RÉF.	PRIX DE VENTE (€ HT)
Borne de connexion 2 voies	2 fils 100 pièces	<b>809091</b>	<b>57,09</b>
Borne de connexion 3 voies	3 fils 50 pièces	<b>809092</b>	<b>34,99</b>
Borne de connexion 5 voies	5 fils 25 pièces	<b>809093</b>	<b>28,59</b>

### Connecteur de jonction Scotchlock

- › Application : raccordement en téléphonie
- › Type de connexion : jonction (remplie de gel)
- › Nombre de conducteurs : 2 (accepte des conducteurs de jauges différentes)
- › Diamètre maxi sur isolant : 2,08 mm
- › Diamètre conducteur : 0,4 à 0,9 mm (AWG 19 à 26)
- › Commutation sans interruption : oui
- › Matière : polypropylène (PP)
- › Température d'utilisation : -40°C à +60°C
- › Conditionnement : boîte de 100 connecteurs



	RÉF.	PRIX DE VENTE (€ HT)
Connecteur Scotchlock x 100	<b>753299</b>	<b>15,99</b>

\* Consultez-nous

# Plastrons réseau

PENSEZ-Y

Retrouvez notre gamme de cordons patch

Pages : 24 à 36

## Plastron Mosaic™ RJ

- › Raccordement : connecteurs autodénudants ¼ de tour sans outil
- › Profondeur : 34 mm (hors tout)
- › Norme de câblage : ANSI/TIA 568C.2 - ISO/IEC 11801
- › Conditionnement : sachet comprenant plastron et embase noyau RJ



CAT. 5e

CAT. 6

CAT. 6A

A



B



C



D



E



F



	CATEGORIE	BLINDAGE	FORMAT	MULTIBRIN	MONOBRIN	RACCORDEMENT	RÉF.	PRIX DE VENTE (€ HT)
<b>A</b>	1 port RJ45 droit	CAT. 5e	45 x 45	AWG 26	AWG 22-25	1/4 de tour	<b>753285</b>	<b>15,59</b>
	1 port RJ45 droit	CAT. 6	45 x 45	AWG 26	AWG 22-25	1/4 de tour	<b>753283</b>	<b>16,49</b>
	1 port RJ45 droit	CAT. 6A	45 x 45	AWG 26	AWG 22-25	1/4 de tour	<b>753288</b>	<b>20,09</b>
	1 port RJ45 droit	CAT. 5e	STP	22,5 x 45	AWG 26	AWG 22-25	1/4 de tour	<b>753286 *</b>
<b>B</b>	1 port RJ45 droit	CAT. 6	22,5 x 45	AWG 26	AWG 22-25	1/4 de tour	<b>753284</b>	<b>16,49</b>
	1 port RJ45 droit	CAT. 6A	22,5 x 45	AWG 26	AWG 22-25	1/4 de tour	<b>753287</b>	<b>20,09</b>
<b>C</b>	1 port RJ45 incliné 45°	CAT. 6	45 x 45	AWG 26	AWG 22-25	1/4 de tour	<b>753289</b>	<b>18,49</b>
	1 port RJ45 incliné 45°	CAT. 6A	45 x 45	AWG 26	AWG 22-25	1/4 de tour	<b>753291</b>	<b>23,79</b>
<b>D</b>	2 ports RJ45 inclinés 45°	CAT. 6	45 x 45	AWG 26	AWG 22-25	1/4 de tour	<b>753290</b>	<b>31,70</b>
<b>E</b>	1 port RJ11 droit	-	45 x 45	-	AWG 21-26	1/4 de tour	<b>753281</b>	<b>17,29</b>
<b>F</b>	1 port RJ12 droit	-	45 x 45	-	AWG 20-26	1/4 de tour	<b>753282 *</b>	<b>21,59</b>

## Dexlan

### Plastron RJ45 équipé

- › Raccordement : connecteurs autodénudants sans outil
- › Profondeur : 42 mm (hors tout)
- › Norme de câblage : ANSI/TIA 568C.2 - ISO/IEC 11801
- › Conditionnement : sachet comprenant plastron et embase noyau RJ45



CAT. 6

CAT. 6A

A



B



C



	CATEGORIE	BLINDAGE	FORMAT	MONOBRIN	RACCORDEMENT	RÉF.	PRIX DE VENTE (€ HT)
<b>A</b>	1 port RJ45 droit	CAT. 6	45 x 45	AWG 23-26	Sans outil	<b>911725</b>	<b>5,69</b>
	1 port RJ45 droit	CAT. 6A	45 x 45	AWG 23-26	Sans outil	<b>911726</b>	<b>5,90</b>
<b>B</b>	1 port RJ45 incliné 30°	CAT. 6	45 x 45	AWG 23-24	Sans outil	<b>911727</b>	<b>5,79</b>
	1 port RJ45 incliné 30°	CAT. 6A	45 x 45	AWG 23-24	Sans outil	<b>911728</b>	<b>6,29</b>
<b>C</b>	2 ports RJ45 inclinés 30°	CAT. 6	45 x 45	AWG 23-24	Sans outil	<b>911723</b>	<b>11,19</b>
	2 ports RJ45 inclinés 30°	CAT. 6A	45 x 45	AWG 23-24	Sans outil	<b>911724</b>	<b>13,29</b>

## Plastron nu RJ45

A équiper d'embase noyau au format Keystone.

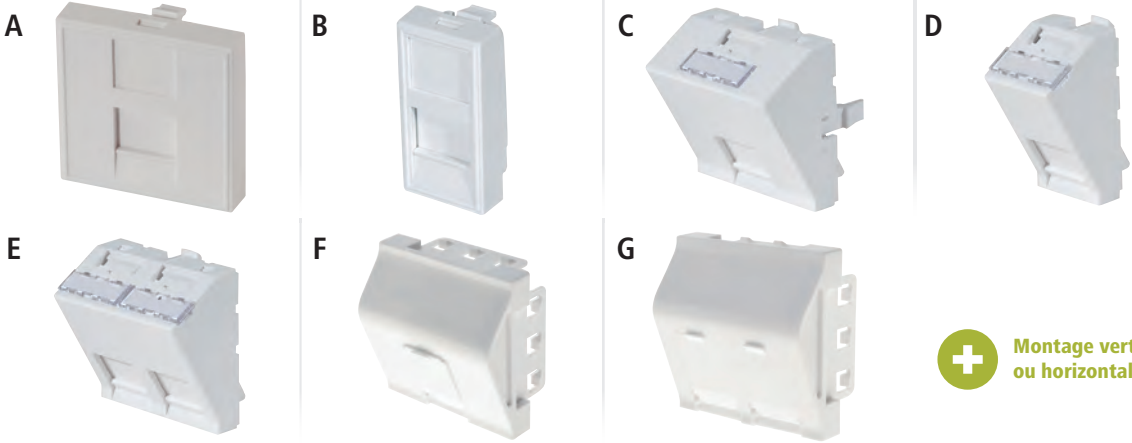

**+** Montage vertical ou horizontal !

		COMPATIBILITE	FORMAT	FIXATION	REF.	PRIX DE VENTE (€ HT)
A	1 port RJ45 droit	Keystone	45 x 45	2 griffes	<b>911722</b>	<b>2,69</b>
B	1 port RJ45 droit	Keystone	22,5 x 45	2 griffes	<b>911731</b>	<b>2,49</b>
C	1 port RJ45 incliné 30°	Keystone	45 x 45	2 griffes	<b>911712</b>	<b>3,56</b>
D	1 port RJ45 incliné 30°	Keystone	22,5 x 45	2 griffes	<b>911713</b>	<b>1,16</b>
E	2 ports RJ45 inclinés 30°	Keystone	45 x 45	2 griffes	<b>911711</b>	<b>3,90</b>
F	1 port RJ45 incliné 30°	Keystone	45 x 45	4 griffes	<b>911714</b>	<b>3,79</b>
G	2 ports RJ45 inclinés 30°	Keystone	45 x 45	4 griffes	<b>911715</b>	<b>3,66</b>

## Enjoliveur de plastron

Compatible avec les boîtes d'encastrement !

Permet d'intégrer un plastron 45 x 45 directement dans une boîte d'encastrement au mur, sans avoir recours à un boîtier mural intermédiaire.

- › Enjoliveur pour tous plastrons 45 x 45 mm
- › Compatible avec les boîtes d'encastrement diamètre 65 à 68 mm
- › Dimensions extérieures : 80 x 80



	RÉF.	PRIX DE VENTE (€ HT)
Enjoliveur de plastron	<b>911720</b>	<b>2,90</b>

## Plastron obturateur et cache-câbles

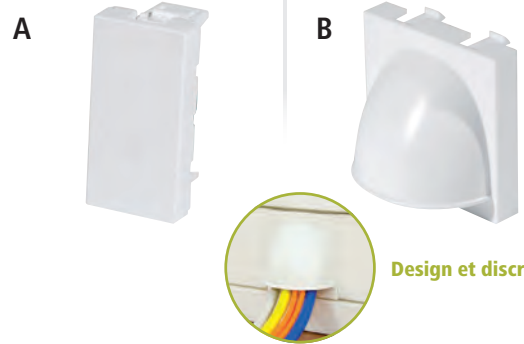

**Design et discret!**

		FORMAT	RÉF.	PRIX DE VENTE (€ HT)
A	Plastron obturateur	22,5 x 45	<b>102670</b>	<b>3,21</b>
B	Plastron cache-câbles	45 x 45	<b>102673</b>	<b>6,39</b>

## Plastron Mosaic™ téléphone

- › Nombre de contacts : conjoncteur à 8 plots
- › Raccordement : bornier à vis
- › Compatibilité : conjoncteur mâle 6 ou 8 plots



	RÉF.	PRIX DE VENTE (€ HT)
Plastron Mosaic™ téléphone	<b>753259</b>	<b>14,49</b>

Consultez-nous

## Plastron Mosaic™ TV

- › Type de connecteur : TV satellite type F femelle à visser
- › Bande de fréquence supportée : 950 à 2400 MHz
- › Compatible TNT et Ultra HD
- › Câble recommandé : câble coaxial 17 VATC ou 19 VATC



	RÉF.	PRIX DE VENTE (€ HT)
Plastron Mosaic™ TV	<b>753258</b>	<b>16,49</b>

# Boîtiers à équiper

**PENSEZ-Y**

Retrouvez nos  
plastrons audiovisuels

Pages : 56 et 57



## Boîtier mural pour plastron 45 x 45

**Pour le montage de tous les plastrons en saillie !**

- › Nombre d'emplacements : au choix 1 ou 2 emplacements 45 x 45 mm
- › Profondeur : 41 mm
- › Fond de boîtier fourni avec enjoliveur de plastron
- › Platine en métal à viser
- › Enjoliveur à clipser



Réf. 273047

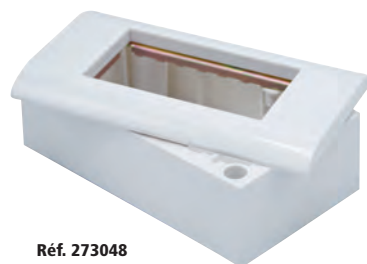
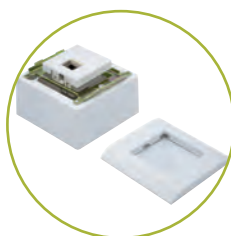

Réf. 273048

	DIMENSIONS	RÉF.	PRIX DE VENTE (€ HT)
Boîtier + enjoliveur 1 emplacement 45 x 45	82 x 82 x 50 mm	<b>273047</b>	<b>4,19</b>
Boîtier + enjoliveur 2 emplacements 45 x 45	82 x 150 x 52 mm	<b>273048</b>	<b>6,99</b>

## Boîtier universel pour plastron 45 x 45

**A fixer au mur ou à poser sur un bureau !**

- › Nombre d'emplacements : 4 emplacements 45 x 45 mm
- › Dimensions : 210 x 105 x 60 mm
- › Séparateurs fournis
- › Vis de fixation et pieds adhésifs fournis



## Boîtier mural pour plastron 45 x 45

- › Nombre d'emplacements : 1 emplacement 45 x 45 mm
- › Profondeur : 42 mm
- › Enjoliveur avec porte-étiquette vendu séparément



Réf. 272020



Réf. 272200

	RÉF.	PRIX DE VENTE (€ HT)
Boîtier 4 emplacements 45 x 45	<b>753501</b>	<b>12,90</b>

	RÉF.	PRIX DE VENTE (€ HT)
Boîtier 1 emplacement 45 x 45	<b>272020</b>	<b>4,69</b>
Enjoliveur / Plastron avec porte-étiquette	<b>272200</b>	<b>3,09</b>

## Bandeau rackable 19" pour plastron 45 x 45

**Personnalisez le contenu de votre bandeau 19" !**

- › Format : 19" en aluminium
- › Hauteur : 1,2U
- › Nombre d'emplacements : jusqu'à 8 emplacements 45 x 45 mm ou 16 emplacements 22,5 x 45 mm
- › Dimensions intérieures utiles : 405 x 45 mm
- › Presse-étoupe en caoutchouc perçable en extrémité
- › Equerres de fixation amovibles à serrage rapide

**NOUVEAU**



NOUVEAUTÉ  
2021

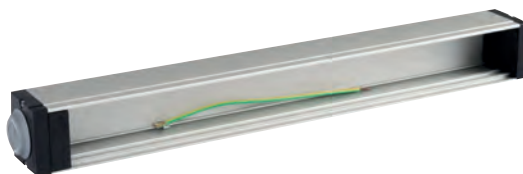

	RÉF.	PRIX DE VENTE (€ HT)
Bandeau 19" pour plastron 45 x 45	<b>273038</b>	<b>103,49</b>

## PLASTRON MOSAIC™ PRISE DE COURANT

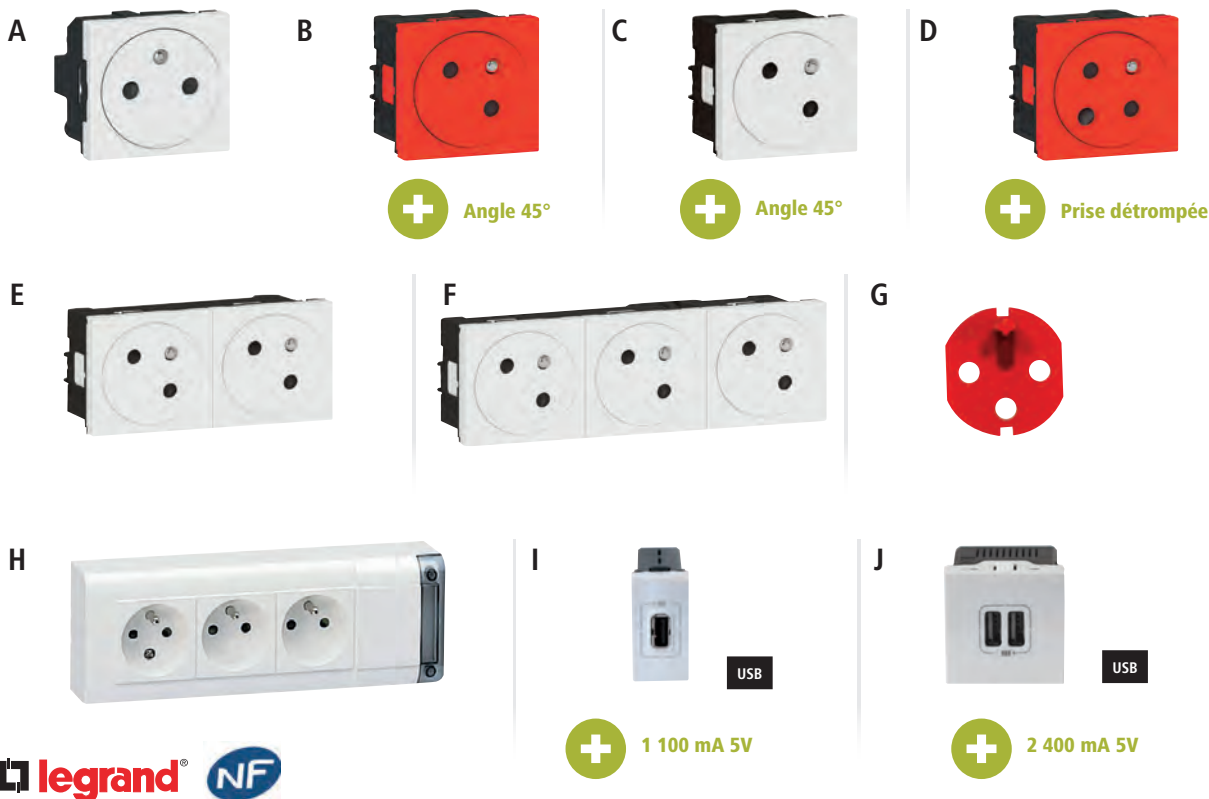

	TYPE DE PRISE	DÉTROMPEUR	TENSION	INTENSITÉ	RACCORDEMENT	COULEUR	RÉF.	PRIX DE VENTE (€ HT)
A	Prise secteur droite surface	2 P + T	Non	230 V	16 A	Auto	Blanc	<b>753249</b> <b>6,39</b>
B	Prise secteur angle 45° rouge surface	2 P + T	Non	230 V	16 A	Auto	Rouge	<b>753245</b> <b>9,79</b>
C	Prise secteur angle 45° surface	2 P + T	Non	230 V	16 A	Auto	Blanc	<b>753244</b> <b>10,99</b>
D	Prise secteur angle 45° rouge surface détrompée <sup>(2)</sup>	2 P + T	Oui	230 V	16 A	Auto	Rouge	<b>753246</b> <b>14,09</b>
E	Prise secteur double angle 45° surface	2 P + T	Non	230 V	16 A	Auto	Blanc	<b>753257</b> <b>14,99</b>
F	Prise secteur triple angle 45° surface	2 P + T	Non	230 V	16 A	Auto	Blanc	<b>753243</b> <b>24,49</b>
G	Détrompeur pour prise Legrand	-	-	-	-	-	Rouge	<b>809047</b> <b>3,79</b>
H	Bloc multiprise	2 P + T	Non	230 V	16 A	A vis	Blanc	<b>753256</b> <b>36,59</b>
I	Chargeur universel 1 USB 1100 mA	USB	Non	5 V	1,1 A	A vis	Blanc	<b>753295</b> <b>41,19</b>
J	Chargeur universel 2 USB 2400 mA	USB	Non	5 V	2,4 A	A vis	Blanc	<b>753296</b> <b>42,69</b>

<sup>(2)</sup> détrompeur non fourni, vendu séparément (Réf. 809047)

## GAMME ACCESS

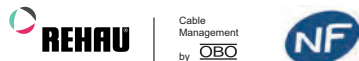
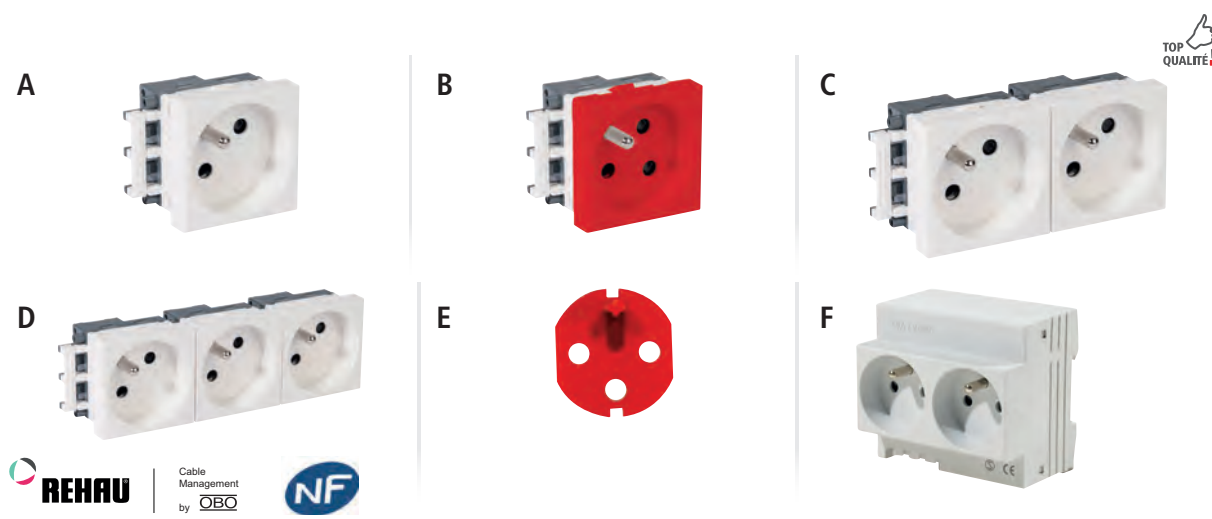

	TYPE DE PRISE	DÉTROMPEUR	TENSION	INTENSITÉ	RACCORDEMENT	COULEUR	RÉF.	PRIX DE VENTE (€ HT)
A	Prise secteur - inclinée 45°	2 P + T	Non	230 V	16 A	Auto	Blanc	<b>753361</b> <b>4,69</b>
B	Prise secteur détrompée - inclinée 45° <sup>(2)</sup>	2 P + T	Oui	230 V	16 A	Auto	Rouge	<b>753362</b> <b>7,79</b>
C	Prise secteur double - inclinée 45°	2 P + T	Non	230 V	16 A	Auto	Blanc	<b>753366</b> <b>10,99</b>
D	Prise secteur triple - inclinée 45°	2 P + T	Non	230 V	16 A	Auto	Blanc	<b>753367</b> <b>15,19</b>
E	Détrompeur pour prise Rehav	-	-	-	-	-	Rouge	<b>753363</b> <b>2,99</b>
F	Prise modulaire sur rail DIN	2 P + T	Non	230 V	16 A	A vis	Blanc	<b>832063</b> <b>10,39</b>

<sup>(2)</sup> détrompeur non fourni, vendu séparément (Réf. 753363)





# Câbles VDI et accessoires résidentiels

## Boîtier VDI résidentiel à équiper

**1 seul boîtier pour la TV, le téléphone et le réseau !**

- › Boîtier prêt à être équipé
- › 1 rail DIN 35 mm
- › 2 supports pour 4 x RJ45
- › 1 boîtier de raccordement téléphonique 7 lignes
- › 1 borne de terre



	RÉF.	PRIX DE VENTE (€ HT)
Boîtier VDI résidentiel	<b>832005</b>	<b>78,19</b>

## Filter ADSL 4 sorties RJ45 pour rail DIN

- › 1 entrée ligne
- › 1 entrée modem
- › 4 sorties RJ45 téléphone
- › Montage rail DIN 35 mm



	NBRE SORTIES	RÉF.	PRIX DE VENTE (€ HT)
Filter ADSL RJ45 pour rail DIN	4	<b>832006</b>	<b>17,69</b>

## Switch 5 ports 10/100 pour rail DIN

- › Montage rail DIN 35 mm
- › Fourni avec alimentation



	NBRE SORTIES	RÉF.	PRIX DE VENTE (€ HT)
Switch 10/100 pour rail DIN	5	<b>832007</b>	<b>61,99</b>

## Boîtier DTI sur rail DIN

- › Module RC intégré avec prise de test RJ45
- › Protection parafoudre (voir tableau)
- › Compatible : câble monobrin AWG 23 ou 24
- › Raccordement de lignes sans outil
- › Fixation sur rail DIN 35 mm ou par vis



Réf. 832130

	NBRE SORTIES	PROTÉGÉ	RÉF.	PRIX DE VENTE (€ HT)
Boîtier DTI sur rail DIN	3	Non	<b>832130</b>	<b>9,19</b>
Boîtier DTI sur rail DIN	3	Oui	<b>832131</b>	<b>13,69</b>
Boîtier DTI sur rail DIN	5	Non	<b>832132</b>	<b>10,59</b>
Boîtier DTI sur rail DIN	5	Oui	<b>832133</b>	<b>13,39</b>

## Panneau 4 ports RJ45 CAT. 5e UTP pour boîtier VDI résidentiel

- › Nombre de ports : 4 ports RJ45
- › Catégorie : CAT. 5e UTP
- › Raccordement : bloc 110 / krone
- › Pour boîtier VDI résidentiel Réf. 832005



	RÉF.	PRIX DE VENTE (€ HT)
Panneau 4 ports RJ45 CAT. 5e UTP	<b>832008</b>	<b>27,49</b>

## Panneau 4 ports RJ45 CAT. 6A STP pour boîtier VDI résidentiel

- › Nombre de ports : 4 ports RJ45
- › Catégorie : CAT. 6A STP
- › Raccordement : bloc 110 / krone
- › Pour boîtier VDI résidentiel Réf. 832005



	RÉF.	PRIX DE VENTE (€ HT)
Panneau 4 ports RJ45 CAT. 6A STP	<b>832009</b>	<b>38,19</b>

## Bloc modulaire sur rail DIN

- › À poser dans un tableau électrique sur rail DIN
- › Emplacement 5 modules (90 mm)
- › Raccordement rapide
- › Pour câble rigide max 2,5 mm<sup>2</sup>
- › 2 prises 2 P+T 16 A



	NBRE SORTIES	RÉF.	PRIX DE VENTE (€ HT)
Bloc modulaire sur rail DIN	2	<b>832063</b>	<b>10,39</b>

## Câble VDI résidentiel

**Distribuez la TV numérique (CATV, TNT), l'Ethernet, et la téléphonie + xDSL sur 1 seul câble !**



- › Type de câble : rond monobrin 4 paires AWG 23
- › Conformité : NF C 15 100 / UTEC 90-483 et 15-900 / EN 50173-4
- › Compatibilité : NF C 93 531-14 (grade 3) & NF C 93 531-15 (satellite)
- › Gaine : LSOH / RPC
- › Longueur maximale de câblage préconisée : 45 m

Réf. 832041



	LONGUEUR	RÉF.	PRIX DE VENTE (€ HT)
Câble grade 3 - 900 MHz rond	100 m	<b>832023 *</b>	<b>147,75</b>
Câble grade 3 - 2,2 GHz rond	100 m	<b>832041</b>	<b>147,79</b>

## Câble d'installation TV / SAT intérieur

- › Câble 75 ohms
- › Gaine PVC



Réf. 830300

	LONGUEUR	COULEUR	RÉF.	PRIX DE VENTE (€ HT)
Câble VATC 19	15 m	Blanc	<b>830310</b>	<b>9,29</b>
Câble VATC 17	25 m	Blanc	<b>830300</b>	<b>13,39</b>
Câble VATC 17	100 m	Blanc	<b>830287</b>	<b>39,79</b>
Câble VATC 17	500 m	Blanc	<b>830288</b>	<b>195,79</b>

## Câble d'installation TV / SAT extérieur

- › Câble 75 ohms
- › Gaine PE



Réf. 830289

	LONGUEUR	COULEUR	RÉF.	PRIX DE VENTE (€ HT)
Câble PATC 17	100 m	Noir	<b>830289</b>	<b>30,59</b>

## Cordon antenne TV

Raccordement de votre TV à la prise murale !

- › Connecteur 9,5 mm
- › Connecteur mâle / femelle
- › Impédance : 75 ohms



Réf. 830002

	CONNECTEUR 1	CONNECTEUR 2	LONGUEUR	RÉF.	PRIX DE VENTE (€ HT)
Cordon d'antenne TV	M	F	1,5 m	<b>830002</b>	<b>1,59</b>
Cordon d'antenne TV	M	F	5,0 m	<b>830012</b>	<b>2,90</b>
Cordon d'antenne TV	M	F	10,0 m	<b>830022</b>	<b>4,59</b>

## Cordon antenne satellite

Raccordement de votre décodeur à l'antenne satellite !

- › Connecteur coaxial à vis F
- › Impédance : 75 ohms
- › Câble pour raccorder l'antenne satellite au terminal démodulateur
- › Convient également aux décodeurs TNT HD en prise F



Réf. 830100

	CONNECTEUR 1	CONNECTEUR 2	LONGUEUR	RÉF.	PRIX DE VENTE (€ HT)
Cordon d'antenne satellite	M	M	2,5 m	<b>830100</b>	<b>2,29</b>
Cordon d'antenne satellite	M	M	5,0 m	<b>830110</b>	<b>3,37</b>
Cordon d'antenne satellite	M	M	10,0 m	<b>830120</b>	<b>4,49</b>

## Prise TV

Réalisez vous-même vos cordons antenne TV !

- › Kit de 2 fiches coaxiales mâle et femelle 9,5 mm
- › Utilisable sur câble type VATC 17 ou VATC 19
- › Vendue par 2 (1 mâle et 1 femelle)



RÉF.	PRIX DE VENTE (€ HT)
<b>830252</b>	<b>6,09</b>

## Prise satellite

Réalisez vous-même vos cordons antenne ou satellite !

- › Fiche coaxiale mâle F, à visser directement sur le câble coaxial
- › Pour câble d'antenne 75 ohm
- › Utilisable sur câble type RG6 VATC 21 ou VATC 19 ou VATC 17
- › Vendue par lot de 100 connecteurs



RÉF.	PRIX DE VENTE (€ HT)
<b>830269</b>	<b>14,99</b>

## Répartiteur TV / satellite

- › Fréquence : 5 à 2500 MHz
- › Impédance : 75 ohms
- › Convient à la réception satellite et TNT HD

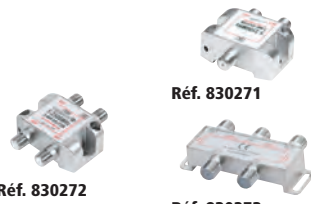

Réf. 830271

Réf. 830272

Réf. 830273

NOMBRE DE SORTIES	RÉF.	PRIX DE VENTE (€ HT)
2	<b>830271</b>	<b>7,29</b>
3	<b>830272</b>	<b>8,29</b>
4	<b>830273</b>	<b>8,99</b>

## Plastring Mosaic™ TV

- › Type de connecteur : TV satellite type F femelle à visser
- › Bande de fréquence supportée : 950 à 2400 MHz
- › Compatible TNT et Ultra HD
- › Câble recommandé : câble coaxial 17 VATC ou 19 VATC



RÉF.	PRIX DE VENTE (€ HT)
<b>753258</b>	<b>16,49</b>

## Détecteur analogique de signal satellite

Le pointeur de satellite se branche entre le LNB et le récepteur, et facilite le réglage de l'orientation de l'antenne.

- › Affichage du niveau de polarisation
- › Réglage d'atténuation dB
- › Alimentation électrique via le récepteur
- › Gamme de fréquences : 950 - 2400 MHz



RÉF.	PRIX DE VENTE (€ HT)
<b>832118</b>	<b>20,99</b>

# Spots et ampoules LED



GARANTIE  
**03**  
ANS



**Idéal pour le travail de précision !**



**Idéal pour le travail de précision !**

	Spot monoled blanc neutre	Lampe loupe 8 dioptries	Lampe loupe 3 + 12 dioptries
PUISSANCE	10 W	22 W	12 W
COULEUR	4000°K	> 6400°K	> 6400°K
FLUX LUMINEUX (LM)	805	1050	550
ANGLE D'ÉCLAIRAGE	45°	-	-
DURÉE DE VIE	50.000 H	-	-
RÉF.	<b>832672</b>	<b>815726</b>	<b>815727</b>
PRIX DE VENTE (€ HT)	<b>22,50</b>	<b>85,59</b>	<b>52,89</b>



GARANTIE  
**02**  
ANS



	Ruban 150 LED RGB 5 m 12 V	Bloc d'alimentation pour Réf. 831582	Ampoule LED MR16 blanc chaud	Driver 12 V à courant constant pour MR16
PUISSANCE	25 W	35 W	5 W	12 W max 25 W max
COULEUR	RGB	-	3000°K	-
FLUX LUMINEUX (LM)	230	-	440	-
ANGLE D'ÉCLAIRAGE	120°	-	38°	-
DURÉE DE VIE	30.000 H	-	30.000 H	-
RÉF.	<b>831582</b>	<b>831585</b>	<b>832628</b>	<b>832629</b> <b>832638</b>
PRIX DE VENTE (€ HT)	<b>19,90</b>	<b>25,90</b>	<b>4,99</b>	<b>10,80</b> <b>29,50</b>



GARANTIE  
**02**  
ANS



**Dimmable !**



**Dimmable !**



	Ampoule LED E27 blanc neutre	Ampoule LED E27 blanc chaud	Ampoule LED E27 blanc chaud	Ampoule LED GU10 blanc neutre	Ampoule LED GU10 blanc chaud
PUISSANCE	12 W	10 W	6 W	7 W	4 W
COULEUR	4000°K	3000°K	2700°K	4000°K	2700°K
FLUX LUMINEUX (LM)	1150	880	720	580	360
ANGLE D'ÉCLAIRAGE	260°	220°	300°	38°	80°
DURÉE DE VIE	30.000 H	30.000 H	30.000 H	15.000 H	30.000 H
RÉF.	<b>832670</b>	<b>832665</b>	<b>832662</b>	<b>832663</b>	<b>832664</b>
PRIX DE VENTE (€ HT)	<b>8,63</b>	<b>2,99</b>	<b>3,74</b>	<b>5,83</b>	<b>3,08</b>

# Linéaires étanches et hublots LED LitED



GARANTIE  
**03** ANS

**+** Connecteurs rapides !



GARANTIE  
**03** ANS

**+** Connecteurs rapides !

	Linéaire étanche LED 1200 mm blanc neutre	Linéaire étanche LED 1500 mm blanc neutre
PUISSANCE (W)	30	60
COULEUR (°K)	4000	4000
FLUX LUMINEUX (LM)	3600	7200
ANGLE D'ÉCLAIRAGE	120°	120°
DURÉE DE VIE	50.000 h	50.000 h
INDICE IP / IK	IP65 / IK09	IP65 / IK09
RÉF.	<b>832584</b>	<b>832585</b>
PRIX DE VENTE (€ HT)	<b>72,50</b>	<b>87,50</b>

NOUVEAUTÉ  
**2021**



GARANTIE  
**05** ANS

NOUVEAUTÉ  
**2021**



GARANTIE  
**05** ANS

	Luminaire industriel étanche 1200 mm blanc neutre	Luminaire industriel étanche 1500 mm blanc neutre
PUISSANCE (W)	30	50
COULEUR (°K)	4000	4000
FLUX LUMINEUX (LM)	3600	6000
DURÉE DE VIE	50.000	50.000
INDICE IP / IK	IP65 / IK09	IP65 / IK09
RÉF.	<b>831699</b>	<b>831703</b>
PRIX DE VENTE (€ HT)	<b>91,00</b>	<b>91,00</b>

NOUVEAUTÉ  
**2021**

**+** Extra plat :  
4 mm d'épaisseur !



GARANTIE  
**03** ANS

**+** Extra plat :  
4 mm d'épaisseur !



GARANTIE  
**03** ANS

	Hublot LED blanc neutre		Hublot LED blanc neutre
PUISSANCE (W)	18		30
COULEUR (°K)	4000		4000
FLUX LUMINEUX (LM)	1584		2400
ANGLE D'ÉCLAIRAGE	120°		120°
DURÉE DE VIE	40.000 h		40.000 h
INDICE IP / IK	IP54 / IK08		IP54 / IK08
DIMENSIONS (MM)	40 x 300		40 x 300
AVEC DÉTECTEUR HF	Oui	Non	Non
RÉF.	<b>831704</b>	<b>832574</b>	<b>832564</b>
PRIX DE VENTE (€ HT)	<b>124,00</b>	<b>60,35</b>	<b>62,00</b>

NOUVEAUTÉ  
**2021**

**+** Détecteur HF !



GARANTIE  
**03** ANS

NOUVEAUTÉ  
**2021**



GARANTIE  
**03** ANS

	Hublot LED blanc neutre	Hublo LED blanc neutre
PUISSANCE (W)	30	28
COULEUR (°K)	4000	4000
FLUX LUMINEUX (LM)	2400	2380
ANGLE D'ÉCLAIRAGE	120°	120°
DURÉE DE VIE	40.000 h	50.000 h
INDICE IP / IK	IP54 / IK08	IP54 / IK10
DIMENSIONS (MM)	52 x 400	76 x 322
RÉF.	<b>831705</b>	<b>831605</b>
PRIX DE VENTE (€ HT)	<b>139,00</b>	<b>104,00</b>

# Downlights, dalles et projecteurs LED LIT ED



GARANTIE  
**03** ANS

**+** Spécial pièces humides !



GARANTIE  
**05** ANS

**+** Extra plat : 19 mm d'épaisseur !



GARANTIE  
**05** ANS

**+** Extra plat : 19 mm d'épaisseur !

	Downlight LED blanc neutre	Downlight LED blanc neutre	Downlight LED blanc neutre
PUISSANCE (W)	10	10	16
COULEUR (*K)	4000	4000	4000
FLUX LUMINEUX (LM)	1050	900	1440
ANGLE D'ÉCLAIRAGE	36°	120°	120°
DURÉE DE VIE	50.000 h	50.000 h	50.000 h
DRIVER FOURNI	Oui	Oui	Oui
DIAMÈTRE PERÇAGE (MM)	70	155	218
INDICE IP / IK	IP65 / IK07	IP44 / -	IP44 / -
RÉF.	<b>831688</b>	<b>831678</b>	<b>831679</b>
PRIX DE VENTE (€ HT)	<b>43,46</b>	<b>29,00</b>	<b>41,00</b>



**+** UGR<19



GARANTIE  
**03** ANS



GARANTIE  
**03** ANS

	Downlight LED blanc chaud	Downlight LED blanc neutre
PUISSANCE (W)	10	10
COULEUR (*K)	3000	4000
FLUX LUMINEUX (LM)	945	805
ANGLE D'ÉCLAIRAGE	36°	36°
DURÉE DE VIE	50.000 h	50.000 h
DRIVER FOURNI	Oui	Oui
DIAMÈTRE PERÇAGE (MM)	70	80
INDICE IP / IK	IP65 / IK07	IP44 / -
RÉF.	<b>831689</b>	<b>831606</b>
PRIX DE VENTE (€ HT)	<b>43,00</b>	<b>22,50</b>

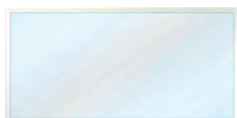

GARANTIE  
**05** ANS



GARANTIE  
**05** ANS



**+** Meilleur rapport qualité / prix

	Dalle LED 300 x 600 blanc neutre	Dalle LED 600 x 600 blanc neutre	Dalle LED 600 x 600 blanc neutre
PUISSANCE (W)	22	36	36
COULEUR (*K)	4000	4000	4000
FLUX LUMINEUX (LM)	2640	3600	3840
ANGLE D'ÉCLAIRAGE	120°	120°	120°
DURÉE DE VIE	50.000 h	50.000 h	50.000 h
DRIVER FOURNI	Oui	Oui	Oui
UGR	<19	<19	<16
RÉF.	<b>832679</b>	<b>831674</b>	<b>832696</b>
PRIX DE VENTE (€ HT)	<b>71,30</b>	<b>50,90</b>	<b>71,00</b>



GARANTIE  
**02** ANS



GARANTIE  
**02** ANS

	Projecteur LED blanc neutre		Projecteur LED blanc neutre	
PUISSANCE (W)	20		50	
COULEUR (*K)	4000		4000	
FLUX LUMINEUX (LM)	1600		4000	
ANGLE D'ÉCLAIRAGE	120°		120°	
INDICE IP / IK	IP65 / IK08		IP65 / IK08	
DÉTECTEUR DE MOUVEMENTS	Non	Oui	Non	Oui
RÉF.	<b>832580</b>	<b>832581</b>	<b>832582</b>	<b>832583</b>
PRIX DE VENTE (€ HT)	<b>38,75</b>	<b>50,95</b>	<b>38,75</b>	<b>50,95</b>



# Distribution électrique et onduleurs

**EATON S Gen 2**  
**450-850 VA**  
**Page 288**

Cordons et rallonges électriques	<b>270 à 272</b>
Rallonges électriques et connecteurs	<b>273</b>
Multiprises DEXLAN	<b>274</b>
Accessoires	<b>275 - 276</b>
Multiprises protégées	<b>277</b>
Multiprises rackables	<b>278 - 279</b>
Multiprises modulaires BACKMANN	<b>280</b>
Multiprises encastrables BACKMANN	<b>281</b>
Alimentations multi-usages	<b>282</b>
PDU sur IP - Multiprises contrôlées et mesurées ATEN	<b>283</b>
Prises électriques contrôlées	<b>284</b>
Onduleurs Infosec	<b>285 à 287</b>
Onduleurs Eaton	<b>288 - 289</b>
Onduleurs APC	<b>290 - 291</b>
Piles et batteries rechargeables	<b>292 - 293</b>
Chargeurs de batterie	<b>294</b>

# Cordons et rallonges électriques



## FICHE SANS TERRE

CEE 7/16 – mâle  
Type CTM – EN50075  
Puissance maxi : 6 A



CEE 7/16 – femelle  
EN50075  
Puissance maxi : 6 A



IEC C7 – femelle  
EN60320/C7  
Puissance maxi : 2,5 A



## FICHE AVEC TERRE

CEE 7/5 – femelle  
Type E  
Puissance maxi : 16 A



CEE 7/7 G – mâle  
(droit)  
Puissance maxi : 16 A

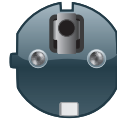

CEE 7/7 – mâle  
(coudé)  
Puissance maxi : 16 A

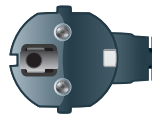

IEC C15 – femelle  
EN60320/C15  
Puissance maxi : 10 A



IEC C14 – mâle  
EN60320/C14  
Puissance maxi : 10 A



IEC C13 – femelle  
EN60320/C13  
Puissance maxi : 10 A



IEC C13 L – femelle  
EN60320/C13  
(coudé)  
Puissance maxi : 10 A



IEC C5 – femelle  
EN60320/C5  
Puissance maxi : 2,5 A



IEC C20 – mâle  
EN60320/C20  
Puissance maxi : 16 A



IEC C19 – femelle  
EN60320/C19  
Puissance maxi : 16 A



## FICHE ÉTRANGÈRE

BS 1363 – mâle  
Type G



NEMA 5-15 – mâle  
Type B



## Cordon alimentation PC - IEC C13

- › Jusqu'à 1,8 m : câble H05VVF 3 x 0,75 mm<sup>2</sup>
- › Au-delà de 1,8 m : câble H05VVF 3 x 1,0 mm<sup>2</sup>
- › Puissance : 10 A
- › Gaine : PVC
- › Cordon certifié NF



Réf. 808010



Réf. 808014



COULEUR	CONNECTEUR 1	CONNECTEUR 2	LONGUEUR	RÉF.	PRIX DE VENTE (€ HT)
Noir	CEE 7/7	IEC C13	0,6 m	808009	2,99
Noir	CEE 7/7	IEC C13	1,8 m	808010	5,09
Noir	CEE 7/7	IEC C13	2,5 m	808020	5,19
Noir	CEE 7/7	IEC C13	3,0 m	580420	6,79
Noir	CEE 7/7	IEC C13	5,0 m	808030	11,29
Noir	CEE 7/7	IEC C13	7,5 m	808031	14,19
Noir	CEE 7/7	IEC C13	10,0 m	808033	20,69
Beige	CEE 7/7	IEC C13	1,8 m	808110	6,81
Orange	CEE 7/7	IEC C13	0,6 m	808071	4,79
Orange	CEE 7/7	IEC C13	1,8 m	808072	7,79
Blanc	CEE 7/7	IEC C13	0,6 m	808076	4,79
Blanc	CEE 7/7	IEC C13	1,8 m	808077	7,79
Bleu	CEE 7/7	IEC C13	1,8 m	808013	7,79
Rouge	CEE 7/7	IEC C13	1,8 m	808014	7,79
Noir	CEE 7/7 G	IEC C13	1,8 m	808011	5,39
Noir	CEE 7/7 G	IEC C13	3,0 m	580419	6,79
Noir	CEE 7/7 G	IEC C13	5,0 m	808032	11,29
Orange	CEE 7/7 G	IEC C13	1,8 m	808073	7,79
Noir	CEE 7/7	IEC C13 L	1,8 m	808210	5,39
Noir	CEE 7/7	IEC C13 L	3,0 m	808211	7,39

## Rallonge moniteur / onduleur - IEC C13

- › Jusqu'à 1,8 m : câble H05VVF 3 x 0,75 mm<sup>2</sup>
- › Au-delà de 1,8 m : câble H05VVF 3 x 1,0 mm<sup>2</sup>
- › Puissance : 10 A
- › Gaine : PVC



Réf. 808050



Réf. 808041



Réf. 808042

COULEUR	CONNECTEUR 1	CONNECTEUR 2	LONGUEUR	RÉF.	PRIX DE VENTE (€ HT)
Noir	IEC C14	IEC C13	0,6 m	808039	3,69
Noir	IEC C14	IEC C13	1,8 m	808040	4,69
Noir	IEC C14	IEC C13	3,0 m	580460	6,90
Noir	IEC C14	IEC C13	5,0 m	808050	9,49
Noir	IEC C14	IEC C13	7,5 m	808051	23,79
Gris	IEC C14	IEC C13	1,8 m	808140	7,79
Orange	IEC C14	IEC C13	0,6 m	808074	4,79
Orange	IEC C14	IEC C13	1,8 m	808075	7,79
Blanc	IEC C14	IEC C13	0,6 m	808078	4,79
Blanc	IEC C14	IEC C13	1,8 m	808079	7,79
Bleu	IEC C14	IEC C13	1,8 m	808041	7,79
Rouge	IEC C14	IEC C13	1,8 m	808042	7,79

# Cordons et rallonges électriques

## Cordon et rallonge - IEC C15

- › Cordon : câble H05VVVF 3 x 1,0 mm<sup>2</sup>
- › Rallonge : câble H05VVVF 3 x 0,75 mm<sup>2</sup>
- › Puissance : 10 A
- › Gaine : PVC



Réf. 808360



Réf. 808361

	CONNECTEUR 1	CONNECTEUR 2	LONGUEUR	COULEUR	RÉF.	PRIX DE VENTE (€ HT)
Cordon	CEE 7/7	IEC C15	1,8 m	Noir	<b>808360</b>	<b>12,69</b>
Rallonge	IEC C14	IEC C15	1,8 m	Noir	<b>808361</b>	<b>12,69</b>
Rallonge	IEC C14	IEC C15	3,0 m	Noir	<b>808362</b>	<b>14,59</b>

## Cordon bipolaire et tripolaire

### Le compagnon de votre ordinateur portable !

- › Cordon bipolaire : câble H03VVVF 2 x 0,5 mm<sup>2</sup>
- › Cordon tripolaire : câble H05VVVF 3 x 0,75 mm<sup>2</sup>
- › Puissance : 2,5 A
- › Gaine : PVC
- › Cordon certifié NF

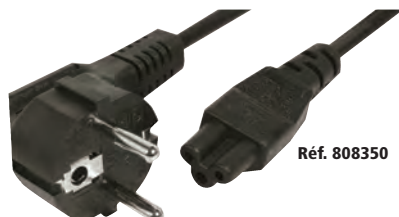

Réf. 808350



Réf. 808310



	CONNECTEUR 1	CONNECTEUR 2	LONGUEUR	COULEUR	RÉF.	PRIX DE VENTE (€ HT)
Bipolaire	CEE 7/16	IEC C7	1,8 m	Noir	<b>808310</b>	<b>2,49</b>
Bipolaire	CEE 7/16	IEC C7	3,0 m	Noir	<b>808311</b>	<b>3,99</b>
Bipolaire	CEE 7/16	IEC C7	5,0 m	Noir	<b>808312</b>	<b>8,79</b>
Tripolaire	CEE 7/7	IEC C5	1,8 m	Noir	<b>808350</b>	<b>5,59</b>
Tripolaire	CEE 7/7	IEC C5	3,0 m	Noir	<b>808351</b>	<b>9,09</b>
Tripolaire	CEE 7/7	IEC C5	5,0 m	Noir	<b>808352</b>	<b>15,79</b>

## Cordon bipolaire coudé

### Gagnez de la place derrière vos équipements !

- › Câble : H03VVVF 2 x 0,5 mm<sup>2</sup>
- › Puissance : 2,5 A
- › Gaine : PVC
- › Connecteur : coudé aux 2 extrémités



	CONNECTEUR 1	CONNECTEUR 2	LONGUEUR	COULEUR	RÉF.	PRIX DE VENTE (€ HT)
Cordon	CEE 7/16 coudé	IEC C7 coudé	1,8 m	Noir	<b>808309</b>	<b>2,39</b>

## Cordon et rallonge en « Y » - IEC C13

- › Câble : H05VVVF 3 x 0,75 mm<sup>2</sup>
- › Puissance : 10 A
- › Gaine : PVC
- › Cordon certifié NF



Réf. 808410



	CONNECTEUR 1	CONNECTEUR 2	LONGUEUR	RÉF.	PRIX DE VENTE (€ HT)
Cordon en "Y"	CEE 7/7	2 x IEC C13	1,8 m	<b>808410</b>	<b>6,99</b>
Cordon en "Y"	CEE 7/7 G	2 x IEC C13	1,8 m	<b>808420</b>	<b>9,49</b>
Rallonge en "Y"	IEC C14	2 x IEC C13	0,3 m	<b>808430</b>	<b>8,79</b>
Rallonge en "Y"	IEC C14	2 x IEC C13	1,8 m	<b>580490</b>	<b>6,99</b>

## Adaptateur pour cordon secteur



Réf. 809071



Réf. 809073

	PUISANCE	RÉF.	PRIX DE VENTE (€ HT)
Adaptateur IEC C8 / IEC C7 coudé	2,5 A	<b>809079</b>	<b>2,99</b>
Adaptateur IEC C14 / IEC C7	2,5 A	<b>809076</b>	<b>2,99</b>
Adaptateur IEC C14 / IEC C7 coudé	2,5 A	<b>809078</b>	<b>2,99</b>
Adaptateur IEC C14 / IEC C5	2,5 A	<b>809077</b>	<b>2,99</b>
Adaptateur IEC C14 / IEC C5 coudé	2,5 A	<b>809080</b>	<b>2,99</b>
Adaptateur IEC C13 / IEC C6	2,5 A	<b>809072</b>	<b>4,29</b>
Adaptateur IEC C14 / IEC C13 coudé	10 A	<b>809081</b>	<b>2,99</b>
Adaptateur IEC C13 / CEE 7/7	10 A	<b>809068</b>	<b>5,49</b>
Adaptateur IEC C14 / CEE 7/5	10 A	<b>809071</b>	<b>5,59</b>
Adaptateur IEC 60309 fem. / CEE 7/7	16 A	<b>809073</b>	<b>24,99</b>
Adaptateur IEC 60309 mâle / CEE 7/5	16 A	<b>809074</b>	<b>24,99</b>



Réf. 809076



Réf. 809081

# Cordons et rallonges électriques



Réf. 808068



Réf. 808089



Réf. 808070

## Cordon et rallonge - IEC C13 verrouillable

### Évitez les déconnexions accidentelles !

- › Câble : H05VVF 3 x 1,0 mm<sup>2</sup>
- › Puissance : 10 A
- › Gaine : PVC
- › Verrouillage / déverrouillage sans outil
- › Existe aussi en rouge, en bleu et en blanc sur demande



	CONNECTEUR 1	CONNECTEUR 2	LONGUEUR	COULEUR	RÉF.	PRIX DE VENTE (€ HT)
Cordon	CEE 7/7	IEC C13	1,0 m	Noir	<b>808088</b>	<b>7,70</b>
Cordon	CEE 7/7	IEC C13	2,0 m	Noir	<b>808068</b>	<b>10,50</b>
Cordon	CEE 7/7	IEC C13	2,0 m	Orange	<b>808089</b>	<b>10,50</b>
Cordon	CEE 7/7	IEC C13	3,0 m	Noir	<b>808069</b>	<b>13,90</b>
Cordon	CEE 7/7	IEC C13	3,0 m	Orange	<b>808090</b>	<b>13,90</b>
Rallonge	IEC C14	IEC C13	0,5 m	Noir	<b>808082</b>	<b>8,00</b>
Rallonge	IEC C14	IEC C13	1,0 m	Noir	<b>808083</b>	<b>10,67</b>
Rallonge	IEC C14	IEC C13	1,0 m	Orange	<b>808091</b>	<b>10,67</b>
Rallonge	IEC C14	IEC C13	2,0 m	Noir	<b>808070</b>	<b>12,20</b>
Rallonge	IEC C14	IEC C13	2,0 m	Orange	<b>808092</b>	<b>12,20</b>
Rallonge	IEC C14	IEC C13	3,0 m	Noir	<b>808084</b>	<b>15,25</b>
Rallonge	IEC C14	IEC C13	3,0 m	Orange	<b>808093</b>	<b>15,25</b>

## Cordon secteur - IEC C13 coudé verrouillable

Existe aussi en IEC C13 coudé haut, coudé bas ou coudé droite sur demande.

- › Câble : H05VVF 3 x 1,0 mm<sup>2</sup>
- › Puissance : 10 A
- › Gaine : PVC
- › Connecteur IEC C13 coudé gauche
- › Verrouillage / déverrouillage sans outil



Réf. 808095



	CONNECTEUR 1	CONNECTEUR 2	LONGUEUR	COULEUR	RÉF.	PRIX DE VENTE (€ HT)
Cordon	CEE 7/7	IEC C13L	2,0 m	Noir	<b>808095</b>	<b>12,50</b>

## Cordon secteur - IEC C19 verrouillable

- › Câble : H05VVF 3 x 1,5 mm<sup>2</sup>
- › Puissance : 16 A
- › Gaine : PVC
- › Verrouillage / déverrouillage sans outil



Réf. 808094



	CONNECTEUR 1	CONNECTEUR 2	LONGUEUR	COULEUR	RÉF.	PRIX DE VENTE (€ HT)
Cordon	CEE 7/7	IEC C19	2,0 m	Noir	<b>808094</b>	<b>16,25</b>

## Cordon et rallonge - IEC C19

- › Câble : H05VVF 3 x 1,5 mm<sup>2</sup>
- › Puissance : 16 A (sauf IEC C14 : 10 A)
- › Gaine : PVC



Réf. 808018



Réf. 808025



	CONNECTEUR 1	CONNECTEUR 2	LONGUEUR	COULEUR	RÉF.	PRIX DE VENTE (€ HT)
Cordon	CEE 7/7	IEC C19	2,0 m	Noir	<b>808018</b>	<b>13,29</b>
Cordon	CEE 7/7	IEC C19	3,0 m	Noir	<b>808019</b>	<b>16,79</b>
Rallonge	IEC C20	IEC C19	2,0 m	Noir	<b>808023</b>	<b>12,90</b>
Rallonge	IEC C20	IEC C19	3,0 m	Noir	<b>808024</b>	<b>16,49</b>
Rallonge	IEC C20	IEC C19	2,0 m	Blanc	<b>808025</b>	<b>11,22</b>
Rallonge	IEC C20	IEC C19	3,0 m	Blanc	<b>808026</b>	<b>14,37</b>
Rallonge	IEC C14	IEC C19	2,0 m	Noir	<b>808027</b>	<b>12,29</b>
Rallonge	IEC C14	IEC C19	2,0 m	Noir	<b>808028</b>	<b>12,38</b>



Réf. 808027

# Rallonges électriques et connecteurs



Réf. 807555



Réf. 573721

## Rallonge secteur

- › Rallonge bipolaire : câble H03VVF 2 x 0,5 mm<sup>2</sup>
- › Rallonge tripolaire : câble H05VVF 3 x 1,5 mm<sup>2</sup> (sauf Réf. 807553 : 3 x 2,5 mm<sup>2</sup>)
- › Puissance : 16 A (sauf bipolaire : 6 A)
- › Gaine : PVC
- › Rallonge certifiée NF

CONNECTEUR 1	CONNECTEUR 2	LONGUEUR	COULEUR	RÉF.	PRIX DE VENTE (€ HT)
Tripolaire	CEE 7/7	CEE 7/5	3,0 m	Noir <b>807555</b>	<b>12,09</b>
Tripolaire	CEE 7/7	CEE 7/5	5,0 m	Noir <b>807556</b>	<b>15,99</b>
Tripolaire	CEE 7/7	CEE 7/5	10,0 m	Noir <b>807557</b>	<b>23,69</b>
Tripolaire	CEE 7/7	CEE 7/5	15,0 m	Noir <b>807553</b>	<b>59,39</b>
Tripolaire	CEE 7/7	CEE 7/5	3,0 m	Blanc <b>807530</b>	<b>12,09</b>
Tripolaire	CEE 7/7	CEE 7/5	5,0 m	Blanc <b>807550</b>	<b>15,99</b>
Tripolaire	CEE 7/7	CEE 7/5	10,0 m	Blanc <b>807500</b>	<b>23,69</b>
Bipolaire	CEE 7/16	CEE 7/16 fem.	1,8 m	Noir <b>573721</b>	<b>4,79</b>
Bipolaire	CEE 7/16	CEE 7/16 fem.	1,8 m	Blanc <b>573722</b>	<b>4,79</b>
Bipolaire	CEE 7/16	CEE 7/16 fem.	5,0 m	Noir <b>573724</b>	<b>9,39</b>

## Cordon secteur étranger

- › Câble : H05VVF 3 x 0,75 mm<sup>2</sup>
- › Puissance : 10 A
- › Gaine : PVC

Réf. 809030  
USARéf. 809010  
ANGLAIS

CONNECTEUR 1	CONNECTEUR 2	LONGUEUR	RÉF.	PRIX DE VENTE (€ HT)
Cordon USA	NEMA 5-15	IEC C13	1,8 m <b>809030</b>	<b>9,19</b>
Cordon anglais	BS 1363	IEC C13	1,8 m <b>809010</b>	<b>13,39</b>

## Rallonge électrique PRO IP 44 - 40 m

### La sécurité sur vos chantiers !

- › Longueur : 40 m
- › Câble : H07RNF 3 x 2,5 mm<sup>2</sup>
- › Puissance : 16 A (rallonge déroulée)
- › Gaine : néoprène
- › 4 prises IP44 sur enrouleur
- › Double protection thermique contre les surcharges



RÉF.	PRIX DE VENTE (€ HT)
<b>820114</b>	<b>161,99</b>

## Prise secteur caoutchouc IP44

- › Pour câble : H07RNF 3 x 2,5 mm<sup>2</sup> max
- › Puissance : 16 A
- › Indice d'étanchéité : IP44
- › Résistance aux chocs : IK08
- › Raccordement par bornes à vis
- › Réf. 809045 : mâle, Réf. 809046 : femelle



RÉF.	PRIX DE VENTE (€ HT)
<b>809045</b>	<b>7,99</b>
<b>809046</b>	<b>11,19</b>

## Prise secteur plate

### Optimisez l'espace derrière les meubles !

- › Pour câble : H05VVF 3 x 1,5 mm<sup>2</sup> max
- › Puissance : 16 A
- › Raccordement par bornes à vis
- › Epaisseur : 10 mm (brevet européen)



RÉF.	PRIX DE VENTE (€ HT)
<b>720802</b>	<b>8,19</b>

## Cordon secteur extrémité dénudée - 3,0 m

### Raccordez facilement tous vos équipements électriques !

- › Câble : H05VVF 3 x 0,75 mm<sup>2</sup>
- › Puissance : 10 A maximum
- › Gaine : PVC
- › Extrémité avec fils 2 P + T dénudée



CONNECTEUR 1	RÉF.	PRIX DE VENTE (€ HT)
Tripolaire	CEE 7/7 <b>808012</b>	<b>8,39</b>

## Prise secteur IEC C13 verrouillable

- › Pour câble jusqu'à 3 x 1,5 mm<sup>2</sup>
- › Puissance : 10 A
- › Raccordement par bornes à vis



RÉF.	PRIX DE VENTE (€ HT)
<b>808087</b>	<b>4,90</b>

## Prise secteur IEC tripolaire

Pour confection de cordons d'alimentation, 2 pôles + terre.

- › Connecteur IEC C14 mâle (Réf. 720801)
- › Connecteur IEC C13 femelle (Réf. 720810)
- › Pour câble jusqu'à 3 x 1,00 mm<sup>2</sup>
- › Courant max : 10 A
- › Connexion à vis
- › Manchon de finition

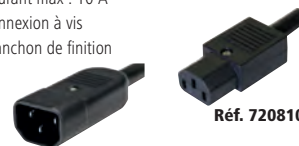

Réf. 720801

Réf. 720810

RÉF.	PRIX DE VENTE (€ HT)
Prise secteur IEC C14 mâle <b>720801</b>	<b>3,49</b>
Prise secteur IEC C13 femelle <b>720810</b>	<b>3,49</b>



## Dexlan



Réf. 808512



### Multiprise 3 prises avec cordon IEC C14

#### Spéciale onduleur !

- › Câble : H05VVF 3 x 1,0 mm<sup>2</sup>
- › Puissance : 10 A
- › Prises avec protection enfant



**PENSEZ-Y**

Retrouvez tous nos onduleurs

Pages : 285 à 291

INTERRUPTEUR	NOMBRE DE PRISES	LONGUEUR	COULEUR	RÉF.	PRIX DE VENTE (€ HT)
-	3	0,8 m	Noir	<b>808512</b>	<b>4,49</b>
-	3	0,8 m	Blanc	<b>808513</b>	<b>4,49</b>
-	3	1,5 m	Noir	<b>808509</b>	<b>5,90</b>
-	3	1,5 m	Blanc	<b>808510</b>	<b>5,90</b>
-	3	4,0 m	Noir	<b>808514</b>	<b>11,09</b>
-	3	4,0 m	Blanc	<b>808515</b>	<b>11,09</b>

### AVEC INTERRUPTEUR



**3 + 4 bipolaires avec interrupteur 1 PRISE**

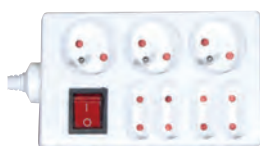

Réf. 820040



Réf. 808527

**2 PRISES**



Réf. 808526

**3 PRISES**



Réf. 808530



Réf. 808563

**4 PRISES**



Réf. 808541



Réf. 808554

**5 PRISES**



Réf. 808566



Réf. 808567

**6 PRISES**



Réf. 808548

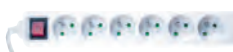

Réf. 820030

### Multiprise

- › Cordon jusqu'à 1,5 m : câble H05VVF 3 x 1,0 mm<sup>2</sup>
- › Cordon de 4,0 m : câble H05VVF 3 x 1,5 mm<sup>2</sup>
- › Puissance : 16 A
- › Prises avec protection enfant
- › Multiprise certifiée NF



INTERRUPTEUR	NOMBRE DE PRISES	LONGUEUR	COULEUR	RÉF.	PRIX DE VENTE (€ HT)
-	3	0,8 m	Blanc	<b>808562</b>	<b>5,19</b>
-	3	0,8 m	Noir	<b>808559</b>	<b>5,19</b>
-	3	1,5 m	Blanc	<b>808530</b>	<b>6,09</b>
-	3	1,5 m	Noir	<b>808531</b>	<b>6,09</b>
-	3	4,0 m	Blanc	<b>808560</b>	<b>12,69</b>
-	3	4,0 m	Noir	<b>808561</b>	<b>12,69</b>
-	4	0,8 m	Blanc	<b>808564</b>	<b>8,19</b>
-	4	1,5 m	Blanc	<b>808540</b>	<b>8,99</b>
-	4	1,5 m	Noir	<b>808541</b>	<b>8,99</b>
-	4	4,0 m	Blanc	<b>808543</b>	<b>13,19</b>
-	4	4,0 m	Noir	<b>808544</b>	<b>13,19</b>
-	5	0,8 m	Blanc	<b>808566</b>	<b>9,49</b>
-	5	1,5 m	Blanc	<b>573430</b>	<b>12,69</b>
-	5	1,5 m	Noir	<b>573431</b>	<b>12,69</b>
-	5	4,0 m	Blanc	<b>808545</b>	<b>14,09</b>
-	5	4,0 m	Noir	<b>808546</b>	<b>14,09</b>
-	6	0,8 m	Blanc	<b>808568</b>	<b>9,69</b>
-	6	1,5 m	Blanc	<b>808547</b>	<b>14,99</b>
-	6	1,5 m	Noir	<b>808548</b>	<b>14,99</b>
-	6	4,0 m	Blanc	<b>808533</b>	<b>16,39</b>
-	6	4,0 m	Noir	<b>808534</b>	<b>16,39</b>
Oui	1	-	Blanc	<b>808527</b>	<b>3,19</b>
Oui	2	-	Blanc	<b>808526</b>	<b>4,49</b>
Oui	3	0,8 m	Blanc	<b>808563</b>	<b>5,90</b>
Oui	3	1,5 m	Blanc	<b>808535</b>	<b>6,99</b>
Oui	3	1,5 m	Noir	<b>808536</b>	<b>6,99</b>
Oui	3	4,0 m	Blanc	<b>808537</b>	<b>12,79</b>
Oui	3	4,0 m	Noir	<b>808538</b>	<b>12,79</b>
Oui	4	0,8 m	Blanc	<b>808565</b>	<b>8,39</b>
Oui	4	1,5 m	Blanc	<b>808553</b>	<b>9,39</b>
Oui	4	1,5 m	Noir	<b>808554</b>	<b>9,39</b>
Oui	4	4,0 m	Blanc	<b>808555</b>	<b>14,79</b>
Oui	4	4,0 m	Noir	<b>808556</b>	<b>14,79</b>
Oui	5	0,8 m	Blanc	<b>808567</b>	<b>10,99</b>
Oui	5	1,5 m	Blanc	<b>808550</b>	<b>12,79</b>
Oui	5	1,5 m	Noir	<b>808551</b>	<b>12,79</b>
Oui	5	4,0 m	Blanc	<b>808570</b>	<b>15,69</b>
Oui	5	4,0 m	Noir	<b>808571</b>	<b>15,69</b>
Oui	6	0,8 m	Blanc	<b>808569</b>	<b>12,19</b>
Oui	6	1,5 m	Blanc	<b>820030</b>	<b>15,19</b>
Oui	6	1,5 m	Noir	<b>820031</b>	<b>15,19</b>
Oui	6	4,0 m	Blanc	<b>573370</b>	<b>25,59</b>
Oui	6	4,0 m	Noir	<b>573371</b>	<b>25,59</b>
Oui	3 + 4 bipolaires	1,5 m	Blanc	<b>820040</b>	<b>9,09</b>

## Adaptateur de voyage bipolaire avec chargeur USB

### Brevet exclusif !

Permet de s'adapter mécaniquement aux prises secteur de plus de 220 pays dans le monde.

- › Tension : 100 à 250 V
- › Type : bipolaire (2 pôles)
- › Puissance : 2,5 A max
- › Fusible interchangeable : 2,5 A
- › Chargeur 2 ports USB : 2,4 A partagés
- › Sélection de la fiche du pays par curseur (brevet)
- › Pays d'origine :
- › Pays de destination :



RÉF. PRIX DE VENTE (€ HT)

Adaptateur de voyage bipolaire avec chargeur USB **807146** **33,29**

## Adaptateur de voyage tripolaire avec chargeur USB

### Brevet exclusif !

Permet de s'adapter mécaniquement aux prises secteur de plus de 120 pays dans le monde.

- › Tension : 100 à 250 V
- › Type : tripolaire (2 pôles + terre)
- › Puissance : 6,3 A max
- › Fusible interchangeable : 6,3 A
- › Chargeur 2 ports USB : 2,4 A partagés
- › Sélection de la fiche du pays par curseur (brevet)
- › Pays d'origine :
- › Pays de destination :



RÉF. PRIX DE VENTE (€ HT)

Adaptateur de voyage tripolaire avec chargeur USB **807147** **37,39**

Associé à la Réf 807144 pour une solution tripolaire multipays vers multipays

## Adaptateur de voyage bipolaire multipays

### Brevet exclusif !

Permet de s'adapter mécaniquement aux prises secteur de plus de 220 pays dans le monde.

- › Tension : 100 à 250 V
- › Type : bipolaire (2 pôles)
- › Puissance : 2,5 A max
- › Fusible interchangeable : 2,5 A
- › Sélection de la fiche du pays par curseur (brevet)
- › Pays d'origine :
- › Pays de destination :



RÉF. PRIX DE VENTE (€ HT)

Adaptateur de voyage bipolaire multipays **807133** **16,59**



## Adaptateur de voyage tripolaire Europe vers multipays

### Brevet exclusif !

Permet de s'adapter mécaniquement aux prises secteur de plus de 120 pays dans le monde.

- › Tension : 100 à 250 V
- › Type : tripolaire (2 pôles + terre)
- › Puissance : 6,3 A max
- › Fusible interchangeable : 6,3 A
- › Sélection de la fiche du pays par curseur (brevet)
- › Pays d'origine :
- › Pays de destination :



RÉF. PRIX DE VENTE (€ HT)

Adaptateur de voyage tripolaire Europe vers multipays **807143** **29,09**

Associé à la Réf 807144 pour une solution tripolaire multipays vers multipays

## Adaptateur tripolaire multipays vers Europe

- › Tension : 100 à 250 V
- › Type : tripolaire (2 pôles + terre)
- › Puissance : 16 A max
- › Pays d'origine :
- › Pays de destination :



RÉF. PRIX DE VENTE (€ HT)

Adaptateur tripolaire multipays vers Europe **807144** **9,09**

## Adaptateur tripolaire multipays vers Royaume-Uni

- › Tension : 100 à 250 V
- › Type : tripolaire (2 pôles + terre, sauf Europe)
- › Puissance : 13 A max
- › Fusible interchangeable : 13 A
- › Pays d'origine :
- › Pays de destination :



RÉF. PRIX DE VENTE (€ HT)

Adaptateur tripolaire multipays vers Royaume-Uni **807145** **9,09**

## Bloc prise programmable 24 H

### Programmez facilement l'allumage et l'extinction de vos appareils !

- › Tension : 230 V
- › Puissance : 16 A max
- › Plage de programmation : tranche de 15 minutes
- › Nombre de programmes : 96 max
- › Conditionnement : individuel



RÉF. PRIX DE VENTE (€ HT)  
**809501** **7,49**

## Wattmètre

### Calculez les coûts de consommation de vos appareils électriques !

- › Tension : 230 V
- › Puissance : 16 A max
- › Valeur affichable : puissance réelle, courant, tension, fréquence, facteur de puissance, coût total
- › Durée enregistrable : supérieure à 1 an
- › Sélection du double tarif



RÉF. PRIX DE VENTE (€ HT)  
**820153** **17,19**

## Bloc prise télécommandée lot de 3

### Commandez vos appareils à distance !

- › Tension : 250 V
- › Puissance : 16 A
- › Portée : jusqu'à 25 m
- › Design compact
- › 1 télécommande pour 3 appareils (pile fournie)



RÉF. PRIX DE VENTE (€ HT)  
**809503** **25,99**

# Accessoires

PENSEZ-Y

Retrouvez nos  
multiprises

Page : 274

## Boîte cache câble pour multiprise

**Pour en finir avec les câbles disgracieux !**

Permet en toute sécurité de ranger les câbles électriques et d'en finir avec les enchevêtrements au pied d'un bureau ou d'un meuble TV. Accueille les multiprises et les chargeurs en les mettant à l'abri de la poussière et sans risque d'échauffement.

- › Convient aux multiprises, y compris parafoudres
- › Passage de câbles sur les 2 côtés
- › Coque en plastique haute densité
- › Fournie avec couvercle



Réf. 573426

DIMENSIONS	COULEUR	RÉF.	PRIX DE VENTE (€ HT)
400 x 160 x 135 mm	Blanc	<b>573423</b>	<b>14,59</b>
400 x 160 x 135 mm	Noir	<b>573424</b>	<b>14,59</b>
240 x 120 x 130 mm	Blanc	<b>573425</b>	<b>8,49</b>
240 x 120 x 130 mm	Noir	<b>573426</b>	<b>8,49</b>



Réf. 573423

SANS

AVEC



## Support multiprise à pincer

**Votre bureau bien organisé !**

Permet de fixer une multiprise à un bureau sans perçage.

- › Pour multiprise hauteur : 40 à 60 mm (blocage par compression)
- › Pour bureau épaisseur : 10 à 50 mm (pince à vis)
- › Passe-câbles à l'arrière
- › Protection en silicone pour un maintien ferme de la multiprise
- › Protection en mousse EVA pour le bureau
- › Matière : acier et ABS
- › Couleur : blanc
- › Dimensions hors tout (mm) : 100 x 62 x 155



RÉF. PRIX DE VENTE (€ HT)  
**573408 9,99**

Support multiprise à pincer

## Support multiprise à fixer

- › Pour multiprise 3 ou 4 prises (voir tableau)
- › Couleur : blanc
- › Perçage pour fixation au mur ou sous un bureau



Réf. 573410

	DIMENSIONS	RÉF.	PRIX DE VENTE (€ HT)
Support pour multiprise 3 prises	155 x 60 x 25 mm	<b>573410</b>	<b>2,19</b>
Support pour multiprise 4 prises	225 x 60 x 25 mm	<b>573406</b>	<b>2,09</b>

## Enrouleur de câble

**Transportez vos câbles plus facilement !**

- › Convient à tous types de cordons de 2 m à environ 20 m
- › Poignée de transport
- › Anneau d'accrochage mural



RÉF. PRIX DE VENTE (€ HT)  
**820121 9,29**

Enrouleur de câble

## Boîtier d'étanchéité IP44

**Protégez le raccordement de vos cordons électriques !**

- › Pour câble : diamètre 9 mm max
- › Indice d'étanchéité : IP44
- › Dimensions : 7 x 21 cm
- › Utilisation : intérieur et extérieur
- › Compatible prise CEE 7/5 et CEE 7/7 G



**BACH  
MANN  
FRANCE**

RÉF. PRIX DE VENTE (€ HT)  
**820120 9,90**

Boîtier d'étanchéité IP44

## Multiprise protégée parafoudre

- › Câble : H05VVF 3 x 1,5 mm<sup>2</sup>
- › Puissance : 16 A
- › Longueur cordon : environ 1,60 m
- › Parasurtenseur : 450 joules – type 3
- › Bandeau aluminium (sauf Réf. 808795)
- › Peut être vissée au mur ou sous un bureau
- › Prises avec protection enfant
- › Multiprise certifiée NF

**La protection idéale pour votre ordinateur multimédia et vos matériels électroniques sensibles !**



INTERRUPTEUR	NOMBRE DE PRISES	PARAFOUDRE	RÉF.	PRIX DE VENTE (€ HT)
Oui	6	Non	<b>808791</b>	<b>17,90</b>
Oui	8	Non	<b>808792</b>	<b>29,69</b>
Oui	6	Oui	<b>808793</b>	<b>23,49</b>
Oui	8	Oui	<b>808794</b>	<b>34,39</b>
Oui	6	Oui	<b>808795</b>	<b>31,79</b>

SANS PARAFOUDRE

AVEC PARAFOUDRE

8 PRISES



Réf. 808792

Réf. 808794

6 PRISES



Réf. 808791

Réf. 808793



Réf. 808795

## Multiprise protégée parafoudre

- › Câble : H05VVF 3 x 1,5 mm<sup>2</sup>
- › Puissance : 16 A
- › Longueur cordon : 2,0 m
- › Réf. 810560 : parasurtenseur type 3
- › Bandeau plastique gris
- › Prises avec protection enfant



INTERRUPTEUR	NOMBRE DE PRISES	PARAFOUDRE	RÉF.	PRIX DE VENTE (€ HT)
Oui	4	Non	<b>810520</b>	<b>18,59</b>
Oui	6	Non	<b>810530</b>	<b>24,79</b>
Oui	6	Oui	<b>810560</b>	<b>34,49</b>

SANS PARAFOUDRE

AVEC PARAFOUDRE

6 PRISES



Réf. 810530

Réf. 810560

4 PRISES



Réf. 810520

## Multiprise protégée parafoudre

- › Câble : H05VVF 3 x 1,0 mm<sup>2</sup>
- › Puissance : 16 A
- › Longueur cordon : 1,5 m (sauf Réf. 791749 / Réf. 808587)
- › Parasurtenseur type 3
- › Bandeau plastique avec fixation murale
- › Prises avec protection enfant
- › Chargeur 2 ports USB : 2,1 A max (Réf. 808586 / Réf. 808587)



1 PRISES



Réf. 808587

4 PRISES



Réf. 808672

6 PRISES



Réf. 808674

5 PRISES



Réf. 808673

8 PRISES



Réf. 808595

Réf. 808589



Réf. 808586

	NOMBRE DE PRISES	USB	PARAFOUDRE	PROTECTION RJ	PROTECTION TV	RÉF.	PRIX DE VENTE (€ HT)
Bloc prise parafoudre S1 LAN	1	-	Oui	Oui	Non	<b>791749</b>	<b>14,90</b>
Bloc prise parafoudre S1 USB NEO	1	Oui	Oui	Non	Non	<b>808587</b>	<b>16,50</b>
Multiprise avec interrupteur S4 BLACK LINE II	4	-	Oui	Non	Non	<b>808672</b>	<b>14,90</b>
Multiprise avec interrupteur S5 BLACK LINE II	5	-	Oui	Non	Non	<b>808673</b>	<b>18,90</b>
Multiprise avec interrupteur S5	5	-	Oui	Non	Non	<b>808589</b>	<b>19,90</b>
Multiprise avec interrupteur S5 LAN	5	-	Oui	Oui	Non	<b>808591</b>	<b>24,00</b>
Multiprise avec interrupteur S5 USB NEO	5	Oui	Oui	Non	Non	<b>808586</b>	<b>29,90</b>
Multiprise avec interrupteur S6 BLACK LINE II	6	-	Oui	Non	Non	<b>808674</b>	<b>22,90</b>
Multiprise avec interrupteur S8	8	-	Oui	Non	Non	<b>808599</b>	<b>38,00</b>
Multiprise avec interrupteur S8 LAN TV	8	-	Oui	Oui	Oui	<b>808595</b>	<b>42,00</b>

# Multiprises rackables

4 positionnements !

Placez les équerres selon vos besoins !

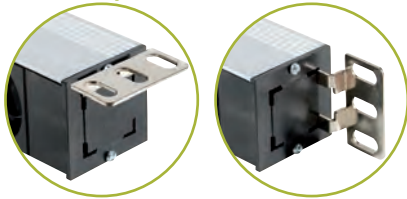

## Multiprise rackable pour baie et coffret

Optimisez le montage de vos multiprises !

- › Câble : H05VVF 3 x 1,5 mm<sup>2</sup>
- › Puissance : 16 A (sauf IEC C13 : 10 A)
- › Réf. 808896 : parasurtenseur 720 joules – type 3
- › Réf. 808912 / Réf. 808913 : disjoncteur magnéto-thermique 16 A
- › Bandeau aluminium
- › Équerres de fixation amovibles et orientables multipositions
- › Multiprise CEE 7/5 certifiée NF (voir tableau)

### PRISES CEE 7/5



4 PRISES



Réf. 808891

8 PRISES



Réf. 808899

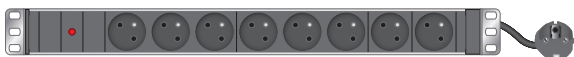

Réf. 808898

9 PRISES



Réf. 808911

12 PRISES



Réf. 808914

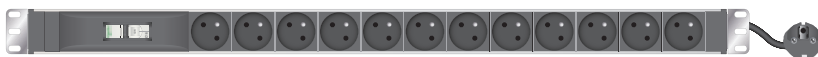

Réf. 808913

6 PRISES



Réf. 808892

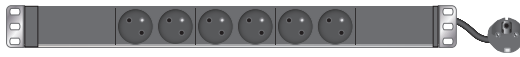

Réf. 808893

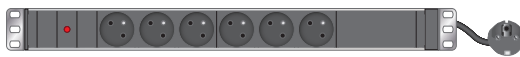

Réf. 808894

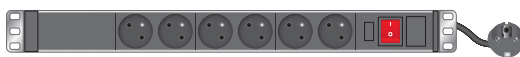

Réf. 808895



Réf. 808896

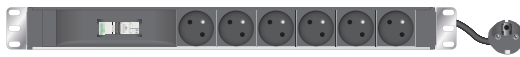

Réf. 808912



Protection par disjoncteur !

### PRISES IEC C13 ET C19

6 PRISES



Réf. 808900



Réf. 808904

9 PRISES



Réf. 808901

12 PRISES



Réf. 808902



Réf. 808903

24 PRISES



Réf. 808915

	PRISES	FICHE	CORDON	HAUTEUR	INTERRUPTEUR	VOYANT LED	PROTECTION	NORME	RÉF.	PRIX DE VENTE (€ HT)
Multiprise 10" horizontale	4 x CEE 7/5	CEE 7/7	2,3 m	1U	Non	Non	Non	NF	808891	26,29
Multiprise 19" horizontale	6 x CEE 7/5	IEC C14	2,3 m	1U	Non	Non	Non	-	808892	52,49
Multiprise 19" horizontale	6 x CEE 7/5	CEE 7/7	2,3 m	1U	Non	Non	Non	NF	808893	45,09
Multiprise 19" horizontale	6 x CEE 7/5	CEE 7/7	2,3 m	1U	Non	Oui	Non	NF	808894	51,59
Multiprise 19" horizontale	6 x CEE 7/5	CEE 7/7	2,3 m	1U	Oui	Oui	Non	NF	808895	51,69
Multiprise 19" horizontale	6 x CEE 7/5	CEE 7/7	2,3 m	1U	Oui	Oui	Parafoudre	NF	808896	71,99
Multiprise 19" horizontale	6 x CEE 7/5	CEE 7/7	2,3 m	1U	Non	Non	Disjoncteur 16A	-	808912	89,69
Multiprise 19" horizontale	8 x CEE 7/5	CEE 7/7	2,3 m	1U	Non	Non	Non	NF	808897	53,29
Multiprise 19" horizontale	8 x CEE 7/5	CEE 7/7	2,3 m	1U	Non	Oui	Non	NF	808898	59,69
Multiprise 19" horizontale	8 x CEE 7/5	CEE 7/7	2,3 m	1U	Oui	Oui	Non	NF	808899	59,69
Multiprise 19" horizontale	9 x CEE 7/5	IEC C20	2,5 m	1U	Non	Oui	Non	-	808911	75,00
Multiprise zéro U verticale	12 x CEE 7/5	CEE 7/7	2,3 m	14U	Non	Non	Non	-	808914	67,29
Multiprise zéro U verticale	12 x CEE 7/5	CEE 7/7	2,3 m	17U	Non	Non	Disjoncteur 16A	-	808913	107,99
Multiprise 19" horizontale	6 x IEC C13	IEC C14	2,3 m	1U	Non	Oui	Non	-	808900	57,45
Multiprise 19" horizontale	9 x IEC C13	IEC C14	2,3 m	1U	Non	Oui	Non	-	808901	75,90
Multiprise 19" horizontale	12 x IEC C13	IEC C14	2,3 m	1U	Non	Oui	Non	-	808902	80,29
Multiprise 19" horizontale	12 x IEC C13	IEC C14	2,3 m	1U	Oui	Oui	Fusible réarmable	-	808903	87,69
Multiprise zéro U verticale	24 x IEC C13	CEE 7/7	2,3 m	16U	Non	Non	Non	-	808915	81,05
Multiprise 19" horizontale	6 x IEC C19	IEC C20	2,3 m	1U	Non	Oui	Non	-	808904	130,79



**PENSEZ-Y**

Retrouvez nos baies

Pages : 84 à 99

## Multiprise rackable

**Existe en montage vertical !**

- › Câble : H05VVF 3 x 1,5 mm<sup>2</sup>
- › Puissance : 16 A
- › Longueur cordon : 1,8 m
- › Bandeau aluminium : 1U
- › Equerres de fixation : amovibles et orientables multipositions



	PRISES	INTERRUPTEUR	PROTECTION	RÉF.	PRIX DE VENTE (€ HT)
Multiprise 19" horizontale	6 x CEE 7/5	Non	Disj. différentiel	<b>810401</b>	<b>259,49</b>
Multiprise 19" horizontale	7 x CEE 7/5	Oui	Parasurtenseur	<b>810430</b>	<b>86,29</b>
Multiprise 19" horizontale	8 x CEE 7/5	Non	Parasurtenseur	<b>810400</b>	<b>83,49</b>
Multiprise 19" horizontale	8 x CEE 7/5	Oui	Non	<b>810420</b>	<b>62,99</b>
Multiprise 19" horizontale	8 x CEE 7/5	Non	Non	<b>810470</b>	<b>65,19</b>
Multiprise 19" horizontale	9 x CEE 7/5	Non	Non	<b>810410</b>	<b>65,29</b>
Multiprise verticale	12 x CEE 7/5	Non	Non	<b>810450</b>	<b>84,79</b>

**6 PRISES**



Réf. 810401

**7 PRISES**



Réf. 810430

**8 PRISES**



Réf. 810400



Réf. 810420

**9 PRISES**



Réf. 810410



Réf. 810470

**12 PRISES**



Réf. 810450

## Multiprise rackable avec wattmètre

**Surveillez la puissance de vos équipements !**

- › Câble : H05VVF 3 x 1,5 mm<sup>2</sup>
- › Puissance : 16 A
- › Longueur cordon : 2,0 m
- › Bandeau aluminium : 1U – 19"
- › Affichage : écran LCD rétro-éclairé
- › Valeur affichable : puissance réelle, courant, tension, fréquence, etc
- › Equerres de fixation : amovibles et orientables multipositions



	PRISES	CORDON	RÉF.	PRIX DE VENTE (€ HT)
Multiprise 19" horiz. avec wattmètre	8 x CEE 7/5	CEE 7/7	<b>810471</b>	<b>225,59</b>

**8 PRISES**



**Afficheur LCD intégré !**

## Multiprise rackable avec prises verrouillables

**Évitez les déconnexions accidentelles !**

- › Câble : H05VVF 3 x 1,5 mm<sup>2</sup>
- › Puissance : 16 A
- › Longueur cordon : 2,5 m
- › Bandeau aluminium : 1U - 19"
- › Equerres de fixation : amovibles et orientables multipositions
- › Fusible : thermique réarmable



	PRISES	CORDON	PROTECTION	RÉF.	PRIX DE VENTE (€ HT)
Multiprise 19" horizontale	7 x IEC C19	CEE 7/7	Fusible réarmable	<b>808086</b>	<b>125,30</b>

**PENSEZ-Y**

Retrouvez nos  
cordons IEC Lock

Page : 272



**Prise IEC C19 !**

## Multiprise rackable avec prises IEC C13

- › Câble : H05VVF 3 x 1,5 mm<sup>2</sup> (sauf Réf. 260112 : 3 x 1,0 mm<sup>2</sup>)
- › Puissance : 16 A cumulés (sauf Réf. 260112 : 10 A)
- › Longueur cordon : 3,0 m amovible
- › Bandeau aluminium : 1U - 19"
- › Equerres de fixation : amovibles et orientables multipositions
- › Fusible : thermique réarmable



	PRISES	CORDON	RÉF. ATEN	RÉF.
Multiprise 19" horizontale	12 x IEC C13	IEC C14	PE0112G	<b>260112</b>
Multiprise 19" horizontale	12 x IEC C13	IEC C20	PE0212G	<b>260212</b>



# Multiprises modulaires BACHMANN



Réf. 944001



Réf. 944002



Réf. 944003



Réf. 944004

## Multiprise modulable pour table ou bureau

**Votre multiprise 3 prises secteur avec prises multimédia personnalisables !**

- › Nombre de prises secteur : 3 x CEE 7/5, avec protection enfant
- › Puissance : 16 A
- › Nombre d'emplacements : 1 à 4 emplacements pour plastrons multimédia
- › Bandeau en aluminium, incliné à 35°
- › Option : cordon secteur type GST18 Wieland, plastrons équipés ou à équiper



**Configurez vos produits selon vos besoins !**

EMPLACEMENTS POUR PLASTRON		RÉF.	PRIX DE VENTE (€ HT)
<b>BANDEAU 3 PRISES PERSONNALISABLE</b>			
Bandeau personnalisable 3 prises secteur	1	<b>944001</b>	<b>60,79</b>
Bandeau personnalisable 3 prises secteur	2	<b>944002</b>	<b>64,39</b>
Bandeau personnalisable 3 prises secteur	3	<b>944003 *</b>	<b>69,29</b>
Bandeau personnalisable 3 prises secteur	4	<b>944004</b>	<b>70,49</b>
<b>ACCESSOIRES</b>			
Cordon secteur GST18 - 1,5 m - H05VVf 3x1,5 mm <sup>2</sup>		<b>944100</b>	<b>8,49</b>
Cordon secteur GST18 - 3,0 m - H05VVf 3x1,5 mm <sup>2</sup>		<b>944110</b>	<b>10,79</b>
Cordon secteur GST18 - 5,0 m - H05VVf 3x1,5 mm <sup>2</sup>		<b>944099</b>	<b>15,09</b>
Etriers-pinces de bureau jusqu'à 50 mm		<b>944111</b>	<b>14,29</b>
Vis de fixation pour bandeau		<b>944112 *</b>	<b>5,90</b>

## PLASTRONS ET EMBASES POUR LES BANDEAUX DES PAGES 280 ET 281

### Plastron VGA équipé

Plastron équipé VGA embase F / F.



RÉF. 944019 PRIX DE VENTE (€ HT) 29,39

### Plastron VGA et jack audio 3.5

Plastron équipé VGA embase F / F + jack 3.5 F / F avec câble de 10 cm pour le raccordement intérieur.



RÉF. 944011 PRIX DE VENTE (€ HT) 36,99

### Plastron DVI et jack audio 3.5

Plastron équipé DVI embase F / F + jack 3.5 F / F avec câble de 10 cm pour le raccordement intérieur.



RÉF. 944018 \* PRIX DE VENTE (€ HT) 112,79

### Plastron DisplayPort équipé

Plastron équipé DisplayPort embase F / F.



RÉF. 944041 PRIX DE VENTE (€ HT) 92,15

### Plastron vide RJ45

Plastron pour 1 embase (Réf. 944013) ou 2 embases (Réf. 944014) format keystone.



RÉF. 944013 PRIX DE VENTE (€ HT) 1,99  
RÉF. 944014 PRIX DE VENTE (€ HT) 1,99

### Plastron obturateur

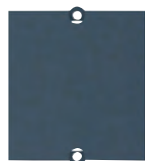

RÉF. 944022 PRIX DE VENTE (€ HT) 1,90

### Plastron USB équipé

Plastron équipé USB embase A-B F / F.



RÉF. 944012 PRIX DE VENTE (€ HT) 43,90

### Plastron chargeur 2 ports USB

Plastron équipé de 2 ports de charge USB 2,4 A max



RÉF. 944015 PRIX DE VENTE (€ HT) 38,99

### Embase jack 3.5 format keystone



RÉF. 944044 PRIX DE VENTE (€ HT) 19,39

### Embase USB 3.0 Type-A format keystone



RÉF. 944036 PRIX DE VENTE (€ HT) 21,29

### Embase USB 3.1 Type-C™ format keystone



RÉF. 944043 PRIX DE VENTE (€ HT) 26,99

### Embase HDMI® 2.0 format keystone

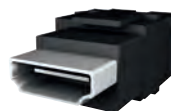

RÉF. 944039 PRIX DE VENTE (€ HT) 33,79

### Embase noyau RJ45

Embase format keystone CAT. 6 STP (Réf. 944038) ou CAT. 6A STP (Réf. 944042)



RÉF. 944038 PRIX DE VENTE (€ HT) 16,39  
RÉF. 944042 PRIX DE VENTE (€ HT) 17,69

# Multiprises encastrables BACHMANN



## Multiprise encastrable pour table ou bureau

- › 2 dimensions de cadre au choix : cadre 248 x 151 mm pour bandeau 3 modules  
cadre 387 x 151 mm pour bandeau 6 modules
- › Profondeur de montage : 56 mm
- › Cadre et couvercle en aluminium
- › Brosse intégrée pour éviter le pincement des câbles
- › 4 bandeaux modulables au choix :  
Bandeau 3 modules : 1 prise secteur CEE 7/5, 2 emplacements pour plastrons multimédia  
Bandeau 3 modules : 2 prises secteur CEE 7/5, 1 emplacement pour plastron multimédia  
Bandeau 6 modules : 2 prises secteur CEE 7/5, 4 emplacements pour plastrons multimédia  
Bandeau 6 modules : 3 prises secteur CEE 7/5, 3 emplacements pour plastrons multimédia
- › Puissance : 16 A
- › Bandeau en aluminium
- › Option : cordon secteur, plastrons équipés ou à équiper
- › Aménagez et modulez vos bureaux !

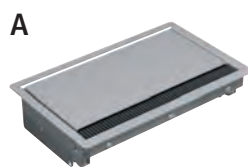
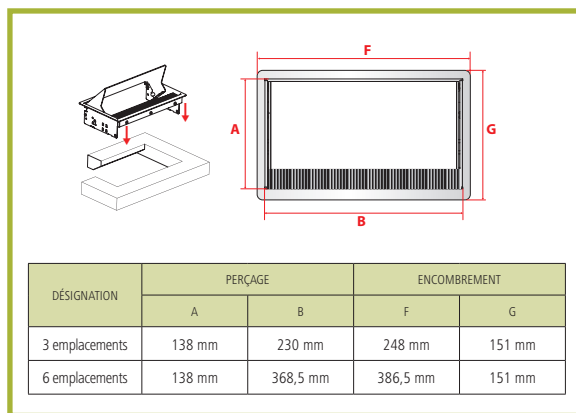

**+** existe en noir ou blanc !



**+** existe en noir ou blanc !



	RÉF.	PRIX DE VENTE (€ HT)
A Cadre à encastrer 248 x 151 mm	<b>944026</b>	<b>99,49</b>
B Cadre à encastrer 386,5 x 151 mm	<b>944027</b>	<b>112,49</b>
C Bandeau 3 modules (2 prises + 1 libre), largeur 217 mm	<b>944028</b>	<b>50,90</b>
D Bandeau 3 modules (1 prise + 2 libres), largeur 217 mm	<b>944029</b>	<b>52,29</b>
E Bandeau 6 modules (3 prises + 3 libres), largeur 356 mm	<b>944031</b>	<b>66,79</b>
F Bandeau 6 modules (2 prises + 4 libres), largeur 356 mm	<b>944030</b>	<b>61,49</b>
- Cordon secteur GST18 - 1,5 m - H05VVf 3x1,5 mm <sup>2</sup>	<b>944100</b>	<b>8,49</b>
- Cordon secteur GST18 - 3,0 m - H05VVf 3x1,5 mm <sup>2</sup>	<b>944110</b>	<b>10,79</b>
- Cordon secteur GST18 - 5,0 m - H05VVf 3x1,5 mm <sup>2</sup>	<b>944099</b>	<b>15,09</b>

## Multiprise verticale encastrable pour table ou bureau

Adaptée aux perçages standard de 80 mm des bureaux !



Un simple appui sur le dessus de la multiprise permet de l'escamoter.

- › 5 multiprises au choix : 1 prise secteur CEE 7/5, 2 prises RJ45 CAT. 6 STP  
1 prise secteur CEE 7/5, 1 prise RJ45 CAT. 6 STP, 1 prise USB 3.0  
1 prise secteur CEE 7/5, 1 prise RJ45 CAT. 6 STP, 1 prise HDMI®  
2 prises secteur CEE 7/5  
3 prises secteur CEE 7/5, chargeur 2 ports USB 2,1 A
- › Puissance : 16 A
- › Hauteur déployée : 100 mm (280 mm Réf. 944065)
- › Diamètre de perçage : 79 mm
- › Profil en aluminium
- › Pour plan de travail de 16 à 60 mm d'épaisseur
- › Prises RJ45, USB et HDMI® fournies avec cordon de 3,0 m
- › Option : cordon secteur type GST18 Wieland, scie cloche



Réf. 944061



Réf. 944062



Réf. 944066



Réf. 944064



Réf. 944065

	RÉF.	PRIX DE VENTE (€ HT)
Multiprise 3 prises secteur + 2 ports chargeur USB	<b>944065</b>	<b>36,75</b>
Multiprise 2 prises secteur	<b>944061 *</b>	<b>98,69</b>
Multiprise 1 prise secteur + 2 prises RJ45	<b>944062 *</b>	<b>149,49</b>
Multiprise 1 prise secteur + 1 prise RJ45 + 1 prise USB	<b>944066 *</b>	<b>177,79</b>
Multiprise 1 prise secteur + 1 prise RJ45 + 1 prise HDMI®	<b>944064 *</b>	<b>189,00</b>
Cordon secteur GST18 - 1,5 m - H05VVf 3x1,5 mm <sup>2</sup>	<b>944100</b>	<b>8,49</b>
Cordon secteur GST18 - 3,0 m - H05VVf 3x1,5 mm <sup>2</sup>	<b>944110</b>	<b>10,79</b>
Cordon secteur GST18 - 5,0 m - H05VVf 3x1,5 mm <sup>2</sup>	<b>944099</b>	<b>15,09</b>
ACCESSOIRES		
Scie cloche diamètre 79 mm	<b>944035 *</b>	<b>30,99</b>
Centreur pour scie cloche	<b>944034 *</b>	<b>10,19</b>

# Alimentations multi-usages

PENSEZ-Y

Retrouvez nos caméras IP

Pages : 180 à 189

## Alimentation pour caméra - 12 V

- › Tension de sortie : 12 V
- › Puissance : 18 W (1,5 A) ou 36 W (3,0 A)
- › Connecteur : 5,5 x 2,1 mm



Réf. 801078

## Alimentation multi-tension - 3 à 12 V - 12 W

- › Tension de sortie à réglage manuel : 3 V - 5 V - 6 V - 7,5 V - 9 V - 12 V
- › Puissance : 12 W max
- › Livrée avec 6 embouts amovibles : 2,35 x 0,7 - 3,4 x 1,3 - 4,0 x 1,7 - 5,0 x 2,1 - 5,5 x 2,1 - 5,5 x 2,5 mm



	RÉF.	PRIX DE VENTE (€ HT)
Alimentation 12 V - 1,5 A pour caméra	<b>801078</b>	<b>28,39</b>
Alimentation 12 V - 3 A pour caméra	<b>801067</b>	<b>35,79</b>

	RÉF.	PRIX DE VENTE (€ HT)
Alimentation multi-tension 12 W	<b>801144</b>	<b>21,90</b>

## Alimentation 5 V

- › Tension de sortie : 5 V
- › Puissance : 5 W (1,0 A) ou 15 W (3,0 A)
- › Connecteur : 5,5 x 2,1 mm



Réf. 801066

## Alimentation multi-tension - 5 à 12 V - 42 W

- › Tension de sortie à réglage manuel : 5 V - 6 V - 9 V - 12 V
- › Puissance : 42 W max
- › Livrée avec 6 embouts amovibles : 2,35 x 0,7 - 3,4 x 1,3 - 4,0 x 1,7 - 5,0 x 2,1 - 5,5 x 2,1 - 5,5 x 2,5 mm



	RÉF.	PRIX DE VENTE (€ HT)
Alimentation 5 V - 1 A	<b>801068</b>	<b>8,99</b>
Alimentation 5 V - 3 A	<b>801066</b>	<b>13,79</b>

	RÉF.	PRIX DE VENTE (€ HT)
Alimentation multi-tension 42 W	<b>801143</b>	<b>32,79</b>

## Lot de 8 embouts universels pour connecteur 5,5 x 2,1 mm

S'enfiche directement sur un connecteur DC standard en 5,5 x 2,1 mm, et permet de le convertir dans un autre format.

- › Embout 5,5 x 2,1 vers 5,5 x 2,5 mm
- › Embout 5,5 x 2,1 vers 5,5 x 2,1 mm
- › Embout 5,5 x 2,1 vers 5,0 x 2,1 mm
- › Embout 5,5 x 2,1 vers 4,7 x 1,7 mm
- › Embout 5,5 x 2,1 vers 3,5 x 1,35 mm
- › Embout 5,5 x 2,1 vers 2,5 x 0,7 mm
- › Embout 5,5 x 2,1 vers micro-USB (pour alimentation 5 V)
- › Embout 5,5 x 2,1 vers USB Type C (pour alimentations 5 V, 9 V ou 12 V)



	RÉF.	PRIX DE VENTE (€ HT)
Lot de 8 embouts pour 5,5 x 2,1 mm	<b>801123</b>	<b>9,19</b>

## Alimentation industrielle Rail DIN

Bloc d'alimentation de 12 à 48 volts pour environnement pro. Convertit le courant alternatif du secteur en courant continu, stabilisé et régulé, indispensable aux bonnes performances des switches et convertisseurs industriels.

- › Fixation Rail DIN TS35
- › Tension d'entrée : 85 – 264 V
- › Connecteurs d'entrée / sortie : bornier à vis



Réf. 314627



	TENSION SORTIE	PUISSANCE	RÉF.	PRIX DE VENTE (€ HT)
Alim. Industrielle	12 V	15 W 1,25 A	<b>314613</b>	<b>26,99</b>
Alim. Industrielle	24 V	60 W 2,5 A	<b>314622</b>	<b>37,79</b>
Alim. Industrielle	24 V	75 W 3,2 A	<b>314626</b>	<b>74,29</b>
Alim. pour switch PoE	48 V	75 W 1,6 A	<b>314647</b>	<b>82,90</b>
Alim. pour switch PoE	48 V	120 W 2,5 A	<b>314651</b>	<b>56,39</b>
Alim. pour switch PoE	48 V	240 W 5 A	<b>314627</b>	<b>134,99</b>

# ATEN PDU sur IP - Multiprises contrôlées et mesurées



## Éco PDU 8 prises contrôlées série PE6

### Mesure de consommation globale !

Ces multiprises rackables permettent d'intervenir à distance sur l'alimentation des appareils raccordés et assurent la traçabilité de la consommation électrique totale de la multiprise avec l'interface WEB, le logiciel de gestion ATEN CC2000 ou par les logiciels de supervision SNMP (ex : SCADA, Nagios...).

- › Prise entrée : C20
- › Contrôle : marche / arrêt / cycle de démarrage programmé
- › Mesure globale : tension / courant / kWh
- › Seuil d'alerte : consommation / température
- › Afficheur LED : intensité et adresse IP
- › Livré avec cordon C19 / C20 1,6 m

	SORTIE	RÉF. ATEN	RÉF.
Eco PDU 19" multiprise contrôlée 8 ports	8 x C13	PE6108	<b>266108</b>
Eco PDU 19" multiprise contrôlée 8 ports	7 x C13 + 1 x C19	PE6208	<b>266208 *</b>



## Éco PDU 8 prises contrôlées série PE8

### Mesure électrique par prise !

Permettent d'intervenir à distance sur l'alimentation des appareils raccordés et assurent aussi la traçabilité de la consommation électrique de chacune des sorties de la multiprise avec l'interface WEB, le logiciel de gestion ATEN CC2000 ou logiciels SNMP V3.

- › Prise entrée : C20 - 16 amp
- › Contrôle : marche / arrêt / cycle de démarrage programmé
- › Mesure par prise : tension / courant / kWh
- › Seuil d'alerte : consommation / température
- › Afficheur LED : intensité et adresse IP
- › Livré avec cordon C19 / C20 1,6 m

	SORTIE	RÉF. ATEN	RÉF.
Eco PDU 19" contrôlée et mesurée 8 prises	8 x C13	PE8108	<b>268108</b>
Eco PDU 19" contrôlée et mesurée 8 prises	7 x C13 + 1 x C19	PE8208	<b>268208</b>



🚚 Consultez-nous

## Éco PDU bandeaux verticaux série PE6

### Mesure de consommation par lot de 8 prises !

Conçus pour surveiller tous les appareils installés dans une baie informatique (serveur, switch réseau et KVM...). Leur logiciel contrôle la consommation par lot de 8 prises. Avertissement de consommation en temps réel par mail ou SNMP de tout dépassement.

- › Contrôle : marche / arrêt / reboot / arrêt programmé
- › Analyse des événements et consommation à distance
- › Modèle 16 prises : entrée via prise C20 (onduleur) hauteur 30U
- › Equerres de fixation : amovibles et orientables multipositions
- › Fusible : thermique réarmable



Réf. 266216



Type C19  
EN60320 / C19



Type C13  
EN60320 / C13

	SORTIE	RÉF. ATEN	RÉF.
Eco PDU PE6 16 prises	14 x C13 + 2 x C19	PE6216	<b>266216</b>

🚚 Consultez-nous

\* 🚚 Consultez-nous

## Éco PDU zéro U prises intelligentes série PE8

### Mesure de consommation pour chacune des prises !

Permettent de distribuer et de contrôler à distance l'alimentation de vos équipements. Assurent la traçabilité de la consommation électrique de chacune des sorties de la multiprise et de l'état de l'environnement avec les sondes optionnelles. Les événements sont consultables en temps réel avec l'interface WEB, le logiciel de gestion ATEN CC2000 ou tout logiciel SNMP V3.

- › Contrôle : marche / arrêt / cycle de démarrage programmé
- › Seuil d'alerte : consommation / température
- › 4 ports RJ11 pour sondes temp / humid
- › 1 port pour capteur ouverture de porte de baie
- › Prise entrée : C20 - 16 amp (cordon C19 / C20 fourni 1,6 m)
- › Hauteur de baie min. : 30 U
- › Equerres de fixation : amovibles et orientables multipositions



Réf. 268216

Réf. 268324

	SORTIE	RÉF. ATEN	RÉF.
Bandeau vertical zéro U 16 prises	14 x C13 + 2 x C19	PE8216	<b>268216</b>
Bandeau vertical zéro U 24 prises	21 x C13 + 3 x C19	PE8324	<b>268324</b>
Capteur ouverture de porte		EA1442	<b>261442</b>
Sonde de température		EA1140	<b>261140</b>
Sonde combinée température + humidité		EA1240	<b>261240</b>

🚚 Consultez-nous



# Prises électriques contrôlées

## Dexlan

### Interrupteur IP contrôlé à distance

#### Reboot les appareils plantés !

Commandez à distance via réseau, 3 commandes : Allumage (On), Arrêt (Off) et séquences Off/On en direct ou planifiées sur 8 dates / heures. Son détecteur de panne intégré permet aussi de rebooter un périphérique réseau qui ne répond plus.

- › Entrée : 1 x C14 230 V 10 A
- › Sortie : 1 x C13 230 V 10 A
- › Port : RJ45 10/100
- › Management : Web temps réel
- › Livré avec 1 Cordon C13-C14 1,8m
- › Agenda d'actions programmables : On, Off, Reboot
- › Séquence reboot : déclenchable par Ping d'adresse IP

VUE AVANT



VUE ARRIÈRE



	SORTIE	RÉF.	PRIX DE VENTE (€ HT)
Interrupteur IP contrôlé à distance	1 x C13 230 V 10 A	<b>068351</b>	<b>160,90</b>

### Mini PDU IP 16A 2 prises rackable 19"

#### Contrôle et mesure à distance !

Suivez à distance la consommation et ajustez des seuils d'alerte ou surcharge via page Web, SNMP ou l'App Windows. Contrôlez individuellement les 2 prises de sortie C13 (On/Off/Reboot).

- › Entrée : 1 x C20 230 V 16 A
- › Sortie : 2 x C13 230 V 10 A
- › Port : RJ45 10/100
- › Management : Web/App Windows/SNM
- › Agenda d'actions programmables : On, off, reboot
- › Alerte événement : email, trap SNMP
- › Afficheur LCD : Adresse IP/Conso
- › Livré avec 1 Cordon C19-C20 1,8 m



	SORTIE	RÉF.	PRIX DE VENTE (€ HT)
Mini PDU IP rackable 19"	2 x C13 230 V 10 A	<b>068352</b>	<b>195,39</b>

### Multiprise PDU IP 8 prises rackable 19"

#### Contrôle et mesure à distance !

Suivez à distance la consommation et ajustez des seuils d'alerte ou de surcharge via page Web, SNMP ou l'App Windows. Contrôlez individuellement les 2 prises de sortie C13 (On/Off/Reboot).

- › Entrée : 1 x C20 230 V 10 A
- › Sortie : 8 x C13 230 V 10 A
- › Port : RJ45 10/100
- › Management : Web/App Windows/SNMP
- › Agenda d'actions programmables : On, Off, Reboot
- › Alerte événements : Email, trap SNMP, alarme sonore
- › Afficheur LCD : Adresse IP/Conso
- › Livré avec 1 Cordon C19-C14 3 m



	SORTIE	RÉF.	PRIX DE VENTE (€ HT)
Multiprise IP PDU rackable 19"	8 x C13 230 V 10 A max	<b>068358</b>	<b>329,29</b>

### Multiprise IP PDU 4 prises C13

#### Surveillez et pilotez à distance l'alimentation de 4 appareils !

Contrôlez individuellement et en temps réel à travers le réseau local ou via Internet des séquences d'allumage et d'extinction des appareils connectés.

- › Entrée : 1 x C14 230 V 10 A
- › Sortie : 4 x C13 230 V 10 A
- › Port : RJ45 10/100
- › Management : Web/App W10 /SNMP
- › Fonctions : On, off, reboot
- › Alertes : Web/Trap SNMP
- › Livré avec 1 cordon C13 – C14 1,8 m

VUE AVANT



VUE ARRIÈRE



	SORTIE	RÉF.	PRIX DE VENTE (€ HT)
Multiprise IP PDU 4 ports C13	4 x C13 230 V 10 A	<b>068354</b>	<b>272,79</b>

🔗 Consultez-nous

## Dexlan

### Multiprise PDU IP rackable 8 ports C13

#### En 16 ou 32 ampères !

Multiprises électriques contrôlées à distance par un navigateur Web, permet d'allumer et d'éteindre tous vos appareils en temps réel ou programmé par un agenda intégré.

- › Afficheur LCD : Adresse IP, consommation, alarmes
- › Puissance admissible : 16 A = 3600 W - 32 A = 7360 W
- › Prise d'entrée : 16 A en C20-32 A en IEC309
- › Prise sortie : 8 x C13 en 10 A



IEC309 32 A



	RÉF.
Multiprise IP PDU 16 A rackable 8 ports C13	<b>068368</b>
Multiprise IP PDU 32 A rackable 8 ports C13	<b>068378</b>

### Multiprise PDU IP 8 prises rackable 19"

#### Contrôlez l'alimentation de vos appareils à distance !

Ce bandeau de 8 prises électriques est administrable en réseau IP. La gestion de la distribution électrique s'effectue par page Web ou par accès SNMP (Nagios, Scada...), et permet le contrôle individuel des prises ainsi que la mesure de consommation globale.

- › Entrée : 1 x C19 230 V 16 A max
- › Sortie : 8 x C13 230 V 10 A max
- › Ports : RJ45 10/100
- › Management : Web/App Windows/SNMP
- › Agenda d'actions programmables : On, Off, Reboot
- › Alerte événements : Email, trap SNMP, alarme sonore
- › Afficheur LCD : Adresse IP/Conso
- › Livraison avec 1 cordon C19-C20 3 m



	SORTIE	RÉF.	PRIX DE VENTE (€ HT)
Multiprise IP PDU rackable 19"	8 x C13 230 V 10 A max	<b>068413</b>	<b>422,99</b>



## Comment choisir son onduleur ?

Les perturbations électriques peuvent être lourdes de conséquences pour les installations informatiques.

Pour parer à ces dysfonctionnements, l'onduleur est la solution idéale. Fonctionnant comme une batterie de secours, il permet de maintenir constante la tension électrique en cas de coupure de courant, de foudre ou de variation de la tension électrique à la hausse comme à la baisse et d'éliminer les parasites.

Le choix de l'onduleur se fait en partie selon le type d'équipement à protéger :

TYPE D'ÉQUIPEMENT	TYPE D'ONDULEUR
Pour les activités bureautiques de base et les installations individuelles (ordinateur personnel)	Onduleur haute fréquence (ou off line)
Pour les PME, les installations informatiques mono-poste (applications bureautiques et périphériques : imprimante, scanner, modem...), les activités multimédia, les petits serveurs...	Onduleur line interactive (ou in line)
Pour les serveurs informatiques, les applications de gestion et industrielles	Onduleur line interactive (ou in line)
Pour la protection des applications sensibles : matériels médicaux, aéroports, banques, industries, gros serveurs dans les data center...	Onduleur on line



Et selon l'espace à disposition / configuration pour l'installer :

Pour les onduleurs destinés à un usage personnel ou mono-poste	Pensez aux dimensions et prévoyez un espace suffisant pour le poser
Pour les onduleurs destinés à la protection de serveurs hébergés dans une baie, il convient d'opter pour des modèles rackables. Le plus souvent, il s'agit de boîtiers 19" d'une hauteur de 2 ou 3 U.	Pensez, le cas échéant, à prévoir les rails correspondants.



## Onduleur Z1 ZenCube EX

- › Technologie : haute fréquence
- › Format : boîtier tour
- › Affichage : LED
- › Prises secourues : 3 prises CEE 7/5 type F
- › Redémarrage automatique au retour du secteur



Réf. 791822

PUISSANCE (VA)	PUISSANCE (W)	RÉF.
400	200	<b>791822</b>
600	300	<b>791823</b>

GARANTIE  
**02** ANS

## Onduleur Z2 EX

- › Technologie : haute fréquence
- › Format : grosse multiprise, fixable au mur
- › Affichage : LED
- › Prises secourues : 3 prises CEE 7/5 type F
- › Prises parafoudre : 3 prises CEE 7/5 type F
- › Port de communication : 1 x USB
- › Protection par disjoncteur d'entrée



Réf. 791809

PUISSANCE (VA)	PUISSANCE (W)	RÉF.
550	275	<b>791809</b>
700	350	<b>791811</b>
1000	500	<b>791812</b>

GARANTIE  
**02** ANS

## Onduleur line interactive Zen Live

- › Technologie : line interactive avec AVR
- › Format : boîtier tour
- › Affichage : LED
- › Prises secourues : 4 prises CEE 7/5 type F (compatible type E)



Réf. 791827

PUISSANCE (VA)	PUISSANCE (W)	RÉF.
500	300	<b>791827</b>
650	390	<b>791828</b>
800	480	<b>791829</b>
1000	600	<b>791830</b>

GARANTIE  
**02** ANS

## Onduleur line interactive Zen-X

### Onduleur 3 en 1 : onduleur + parafoudre + chargeur USB !

- › Technologie : line interactive avec AVR
- › Format : grosse multiprise, fixable au mur
- › Affichage : LCD
- › Prises secourues : 3 prises CEE 7/5 type F (sauf Réf. 791850 : 4 prises)
- › Prises parafoudre : 3 prises CEE 7/5 type F (sauf Réf. 791850 : 4 prises)
- › Port de communication : 1 x USB
- › Protection RJ : RJ45
- › Chargeur USB : 1 port 1 A max



Réf. 791813

PUISSANCE (VA)	PUISSANCE (W)	RÉF.
600	360	<b>791813</b>
800	480	<b>791814</b>
1000	600	<b>791850</b>

GARANTIE  
**02** ANS



Les armoires batteries supplémentaires ainsi que les extensions de garantie sont disponibles. Contactez votre commercial !



## Onduleur line interactive X1 EX

- › Technologie : line interactive avec AVR
- › Format : boîtier tour
- › Affichage : LED
- › Port de communication : 1 x USB (sauf pour les Réf. 791141, Réf. 791142, Réf. 791143)

GARANTIE  
**02**  
ANS



Réf. 791141

	PRISES SECOURUES	PUISSANCE (VA)	PUISSANCE (W)	RÉF.
Onduleur X1 EX	2 x CEE 7/5	500	250	<b>791141</b>
Onduleur X1 EX	2 x CEE 7/5	700	350	<b>791142</b>
Onduleur X1 EX	2 x CEE 7/5	1000	500	<b>791143</b>
Onduleur X1 EX	4 x CEE 7/5	1250	625	<b>790890 *</b>
Onduleur X1 EX	4 x CEE 7/5	1600	900	<b>790891 *</b>
Onduleur X1 EX	4 x CEE 7/5	2000	1200	<b>790892 *</b>

## Onduleur line interactive X3 EX LCD USB

- › Technologie : line interactive avec AVR
- › Format : boîtier tour
- › Affichage : LCD
- › Port de communication : 1 x USB
- › Protection RJ : RJ11, RJ45

GARANTIE  
**03**  
ANS



Réf. 791151

	PRISES SECOURUES	PUISSANCE (VA)	PUISSANCE (W)	RÉF.
Onduleur X3 EX LCD USB	2 x CEE 7/5 Type F	500	250	<b>791151</b>
Onduleur X3 EX LCD USB	2 x CEE 7/5 Type F	650	360	<b>791152</b>
Onduleur X3 EX LCD USB	2 x CEE 7/5 Type F	800	480	<b>791153 *</b>
Onduleur X3 EX LCD USB	2 x CEE 7/5 Type F	1000	500	<b>791154</b>
Onduleur X3 EX LCD USB	4 x CEE 7/5 Type F	1200	600	<b>791155 *</b>
Onduleur X3 EX LCD USB	4 x CEE 7/5 Type F	1600	880	<b>791156 *</b>
Onduleur X3 EX LCD USB	4 x CEE 7/5 Type F	2000	1200	<b>791157 *</b>
Onduleur X3 EX LCD USB	4 x CEE 7/5 Type F	3000	1800	<b>791158 *</b>

## Onduleur line interactive X4 RM Plus

- › Technologie : line interactive avec AVR
- › Format : boîtier rackable 2U
- › Affichage : LCD
- › Port de communication : 1 x USB
- › Protection RJ : RJ45
- › Option : rails 19"

GARANTIE  
**02**  
ANS



Réf. 791201

	PRISES SECOURUES	PUISSANCE (VA)	PUISSANCE (W)	RÉF.
Onduleur X4 RM Plus	4 x IEC C13, 2 x CEE 7/5	600	360	<b>791201</b>
Onduleur X4 RM Plus	4 x IEC C13, 2 x CEE 7/5	800	480	<b>791202</b>
Onduleur X4 RM Plus	8 x IEC C13, 2 x CEE 7/5	1000	600	<b>791203 *</b>
Onduleur X4 RM Plus	8 x IEC C13, 2 x CEE 7/5	2000	1200	<b>791204</b>
Onduleur X4 RM Plus	8 x IEC C13, 2 x CEE 7/5	3000	1800	<b>791205 *</b>
Rails 19" pour X4 RM Plus	-	-	-	<b>791077</b>

## Onduleur line interactive X4 RT

- › Technologie : line interactive avec AVR
- › Format : boîtier tour ou rackable 3U
- › Affichage : LCD
- › Prises secourues : 4 x CEE 7/5
- › Prise protégée parafoudre : 1 x CEE 7/5
- › Port de communication : 1 x USB
- › Protection RJ : RJ11
- › Option : rails 19"

GARANTIE  
**02**  
ANS



Réf. 791084

	HAUTEUR	PUISSANCE (VA)	PUISSANCE (W)	RÉF.
Onduleur X4 RT	3U	650	325	<b>791084</b>
Onduleur X4 RT	3U	850	425	<b>791085 *</b>
Onduleur X4 RT	3U	1000	500	<b>791086</b>
Rails 19" pour X4 RT	-	-	-	<b>791087</b>

## Onduleur on line simple conversion E2 LCD

- › Technologie : on line hybride simple conversion
- › Format : boîtier tour
- › Affichage : LCD
- › Port de communication : 1 x USB
- › Protection RJ : RJ11, RJ45

GARANTIE  
**03**  
ANS



Réf. 791064

	PRISES SECOURUES	PUISSANCE (VA)	PUISSANCE (W)	RÉF.
Onduleur E2 LCD	4 x IEC C13	600	360	<b>791061</b>
Onduleur E2 LCD	4 x IEC C13	800	480	<b>791062</b>
Onduleur E2 LCD	4 x IEC C13	1000	700	<b>791063</b>
Onduleur E2 LCD	6 x IEC C13	1500	1050	<b>791064</b>
Onduleur E2 LCD	6 x IEC C13	2000	1400	<b>791065</b>

## Onduleur on line simple conversion E3 Live

- › Technologie : on line hybride simple conversion
- › Format : boîtier tour ou rackable 1U à 2U
- › Affichage : LCD
- › Port de communication : 1 x USB, 1 x RS-232
- › Option : rails 19", carte SNMP, carte AS400

GARANTIE  
**03**  
ANS



Réf. 790920

	HAUTEUR	PRISES SECOURUES	PUISSANCE (VA)	PUISSANCE (W)	RÉF.
Onduleur E3 Live RM	1U	4 x IEC C13	500	300	<b>790920</b>
Onduleur E3 Live RM	1U	4 x IEC C13	750	450	<b>790921</b>
Onduleur E3 Live RM	1U	4 x IEC C13	1000	600	<b>790922</b>
Onduleur E3 Live RM	1U	4 x IEC C13	1500	900	<b>790923</b>
Onduleur E3 Live RT	2U	4 x IEC C13	2200	1320	<b>790924</b>
Onduleur E3 Live RT	2U	8 x IEC C13 1 x IEC C19	3000	1800	<b>790925</b>
Rails 19" pour E3 Live RM	-	-	-	-	<b>790926</b>
Rails 19" pour E3 Live RT	-	-	-	-	<b>790927</b>
Carte SNMP pour E3 Live	-	-	-	-	<b>790928</b>



## Onduleur on line simple conversion E3 Performance RT

GARANTIE 03 ANS

- › Technologie : on line hybride simple conversion
- › Format : boîtier rackable 2U
- › Affichage : LCD
- › Option : rails 19", carte SNMP, batterie supplémentaire
- › Port de communication : 1 x USB, 1 x RS-232
- › Protection RJ : RJ45

Réf. 791212



	PRISES SECOURUES	PUISSANCE (VA)	PUISSANCE (W)	RÉF.
Onduleur E3 Performance RT	8 x IEC C13	800	720	<b>791212</b> *
Onduleur E3 Performance RT	8 x IEC C13	1100	990	<b>791213</b> *
Onduleur E3 Performance RT	8 x IEC C13	1500	1350	<b>791214</b> *
Onduleur E3 Performance RT	8 x IEC C13	2000	1800	<b>791215</b> *
Onduleur E3 Performance RT	8 x IEC C13 1 x IEC C19	2500	2250	<b>791216</b> *
Onduleur E3 Performance RT	8 x IEC C13 1 x IEC C19	3000	2700	<b>791217</b> *
Onduleur E3 Performance RT	8 x IEC C13 1 x IEC C19	5000	4500	<b>791401</b> *
Rails 19" pour E3 Performance RT	-	-	-	<b>791077</b>
Carte SNMP pour E3 Performance RT	-	-	-	<b>791079</b>

## Onduleur on line double conversion E3 PRO RM

GARANTIE 02 ANS

Rackable au format 1U !

Grâce à son format rackable 1U, cet onduleur peut facilement être intégré dans une baie 19"

- › Technologie : on line double conversion
- › Format : boîtier rackable 1U
- › Affichage : LED
- › Prises secourues : 3 x IEC C13
- › Port de communication : 1 x USB
- › Option : rails 19", batterie supplémentaire, carte SNMP

Réf. 791121



	HAUTEUR	PUISSANCE (VA)	PUISSANCE (W)	RÉF.
Onduleur E3 PRO RM	1U	1000	800	<b>791121</b> *
Rails 19" pour E3 PRO RM	-	-	-	<b>791077</b>
Carte SNMP pour E3 PRO RM	-	-	-	<b>791079</b>

## Onduleur on line double conversion E3 PRO RT

GARANTIE 02 ANS

- › Technologie : on line double conversion
- › Format : boîtier rackable 2U à 6U
- › Affichage : LCD
- › Port de communication : 1 x USB, 1 x RS-232
- › Option : rails 19", batterie supplémentaire, carte SNMP

Réf. 791122



	PRISES SECOURUES	HAUTEUR	PUISSANCE (VA)	PUISSANCE (W)	RÉF.
Onduleur E3 PRO RT	3 x IEC C13	2U	1000	900	<b>791122</b> *
Onduleur E3 PRO RT	4 x IEC C13	2U	2000	1800	<b>791123</b> *
Onduleur E3 PRO RT	4 x IEC C13	2U	3000	2700	<b>791124</b> *
Onduleur E3 PRO RT	bornier entrée / sortie	4U	5000	4500	<b>791131</b> *
Onduleur E3 PRO RT	bornier entrée / sortie	4U	6000	5400	<b>791132</b> *
Onduleur E3 PRO RT	bornier entrée / sortie	6U	10000	9000	<b>791133</b> *
Rails 19" pour E3 PRO RT	-	-	-	-	<b>791077</b>
Carte SNMP pour E3 PRO RT	-	-	-	-	<b>791079</b>

## Onduleur on line double conversion E4 LCD PRO et E4 PRO ONE

GARANTIE 02 ANS

- › Technologie : on line double conversion
- › Format : boîtier tour
- › Affichage : LCD
- › Port de communication : 1 x USB, 1 x RS-232
- › Option : batterie supplémentaire, carte SNMP

Réf. 790933



Réf. 790993

	PRISES SECOURUES	PUISSANCE (VA)	PUISSANCE (W)	RÉF.
Onduleur E4 LCD PRO	3 x IEC C13	1000	900	<b>790990</b> *
Onduleur E4 LCD PRO	4 x IEC C13	1500	1350	<b>790991</b> *
Onduleur E4 LCD PRO	4 x IEC C13	2000	1800	<b>790992</b> *
Onduleur E4 LCD PRO	4 x IEC C13	3000	2700	<b>790993</b> *
Onduleur E4 PRO ONE	bornier entrée / sortie	5000	5000	<b>790930</b> *
Onduleur E4 PRO ONE	bornier entrée / sortie	6000	6000	<b>790931</b> *
Onduleur E4 PRO ONE	bornier entrée / sortie	8000	8000	<b>790932</b> *
Onduleur E4 PRO ONE	bornier entrée / sortie	10000	10000	<b>790933</b> *
Carte SNMP pour E4 LCD PRO et E4 PRO ONE	-	-	-	<b>791079</b>

## Onduleur on line double conversion E4 Value

GARANTIE 02 ANS

- › Technologie : on line double conversion
- › Format : boîtier tour
- › Affichage : LED ou LCD
- › Port de communication : 1 x RS-232
- › Option : carte SNMP

Réf. 790901



	PRISES SECOURUES	PUISSANCE (VA)	PUISSANCE (W)	RÉF.
Onduleur E4 Value	3 x IEC C13	1000	800	<b>790900</b>
Onduleur E4 Value	4 x IEC C13	1500	1200	<b>790906</b> *
Onduleur E4 Value	4 x IEC C13	2000	1600	<b>790901</b> *
Onduleur E4 Value	4 x IEC C13 bornier entrée / sortie	3000	2400	<b>790902</b> *
Onduleur E4 Value	4 x IEC C13 bornier entrée / sortie	4000	3200	<b>790907</b> *
Onduleur E4 Value	bornier entrée / sortie	5000	4000	<b>790903</b> *
Onduleur E4 Value+	bornier entrée / sortie	6000	5400	<b>790916</b> *
Onduleur E4 Value+	bornier entrée / sortie	10000	9000	<b>790917</b> *
Carte SNMP pour E4 Value	-	-	-	<b>791079</b>

## Onduleur on line double conversion E7 ONE RT

GARANTIE 02 ANS

Facteur de puissance de 1 !

- › Technologie : on line double conversion
- › Format : boîtier tour ou rackable (de 2U à 5U)
- › Affichage : LCD
- › Port de communication : 1 x USB, 1 x RS-232
- › Option : rails 19", carte SNMP

Réf. 791831



	PRISES SECOURUES	HAUTEUR	PUISSANCE (VA)	PUISSANCE (W)	RÉF.
Onduleur E7 ONE RT	8 x IEC C13	2U	1000	1000	<b>791831</b> *
Onduleur E7 ONE RT	8 x IEC C13	2U	1500	1500	<b>791832</b> *
Onduleur E7 ONE RT	8 x IEC C13	2U	2000	2000	<b>791833</b> *
Onduleur E7 ONE RT	8 x IEC C13 1 x IEC C19	2U	3000	3000	<b>791834</b> *
Onduleur E7 ONE RT	bornier entrée / sortie	4U	4000	4000	<b>791840</b> *
Onduleur E7 ONE RT	bornier entrée / sortie	4U	5000	5000	<b>791835</b> *
Onduleur E7 ONE RT	bornier entrée / sortie	4U	6000	6000	<b>791842</b> *
Onduleur E7 ONE RT	bornier entrée / sortie	5U	10000	10000	<b>791836</b> *
Rails 19" pour E7 ONE RT	-	-	-	-	<b>791077</b>
Carte SNMP pour E7 ONE RT	-	-	-	-	<b>791079</b>



# Multiprises et onduleurs EATON



Powering Business Worldwide

## Eaton Protection Box

### Multiprises parafoudre premium pour les équipements multimedia.

Permet de protéger efficacement l'alimentation des équipements connectés des surtensions, parasites et effets indirects de la foudre.

- 3 modèles disponibles : 1, 6 ou 8 prise(s)
- Dispositif parafoudre certifié répondant à la norme IEC 61-643-11
- Double protection parafoudre : ligne électrique et xDSL
- 2 ports USB pour charger un périphérique mobile (modèles 6 et 8 prises) sauf modèle PB6F
- Garantie des équipements connectés



	NOMBRE DE PRISE(S)	PRISES USB	RÉF. EATON	RÉF.
Eaton Protection Box 1 FR	1		PB1F	<b>766258</b>
Eaton Prot. Box 1 Tel@ FR	1		PB1TF	<b>766244</b>
Eaton Prot. Box 6 FR	6		PB6F	<b>766204</b>
Eaton Prot. Box 6 USB FR	6	2	PB6UF	<b>767942</b>
Eaton Prot. Box 6 Tel@ USB FR	6	2	PB6TUF	<b>766223</b>
Eaton Prot. Box 8 Tel@ USB FR	8	2	PB8TUF	<b>766260</b>

Disponibles avec prises « Schuko » (DIN).



## Eaton Protection Strip

### Multiprises standard pour les équipements domestiques.

Permet de protéger efficacement l'alimentation des équipements connectés des surtensions et parasites.

- 2 modèles disponibles : 4 ou 6 prises
- Double protection parafoudre : ligne électrique et xDSL
- Bouton On/Off avec disjoncteur réarmable
- Témoin LED de bon fonctionnement
- Garantie des équipements connectés



	NOMBRE DE PRISES	RÉF. EATON	RÉF.
Eaton Prot. Strip 4 FR	4	PS4F	<b>766245</b>
Eaton Prot. Strip 6 FR	6	PS6F	<b>767786</b>
Eaton Prot. Strip 6 Tel@ FR	6	PS6TF	<b>768032</b>

Disponibles avec prises « Schuko » (DIN).



## Eaton Ellipse ECO

### 500-1600VA

Onduleur multiprises parafoudre pour les équipements multimedia.

- 2 modèles disponibles : 4 ou 8 prises (1 ou 4 prise(s) parafoudre avec 3 ou 4 prises ondulées)
- Dispositif parafoudre certifié répondant à la norme IEC 61-643-11
- Fonction EcoControl : éteint automatiquement les périphériques non essentiels.
- Design extra plat pour une installation facile (verticale/horizontale)
- Montage en rack 19" (kit 2U en option)
- Montage mural (kit en option)
- 1 port de communication USB pour se connecter au PC (configuration et shutdown)
- Garantie des équipements connectés



	NOMBRE DE PRISES	RÉF. EATON	RÉF.
Eaton Ellipse ECO 500 FR	4	EL500FR	<b>165260</b>
Eaton Ellipse ECO 650 FR	4	EL650FR	<b>165261</b>
Eaton Ellipse ECO 650 USB FR	4	EL650USBFR	<b>165262</b>
Eaton Ellipse ECO 800 USB FR	4	EL800USBFR	<b>165263</b>
Eaton Ellipse ECO 1200 USB FR	4	EL1200USBFR	<b>165264</b>
Eaton Ellipse ECO 1600 USB FR	4	EL1600USBFR	<b>165265</b>

Disponibles avec prises IEC et « Schuko » (DIN).



## Eaton Ellipse PRO

### 600-1600VA

Onduleur multiprises parafoudre pour les équipements multimedia.

- Même caractéristiques que l'onduleur Eaton Ellipse ECO avec en + :
  - Ecran LCD : donne une information claire sur l'état de l'onduleur
  - Technologie AVR : régulation de tension pour réduire le temps sur batterie
  - Garantie standard 3 ans



	NOMBRE DE PRISES	RÉF. EATON	RÉF.
Eaton Ellipse PRO, 600VA onduleur, prises FR	4	ELP650FR	<b>165274</b>
Eaton Ellipse PRO, 850VA, onduleur, prises FR	4	ELP850FR	<b>165275</b>
Eaton Ellipse PRO, 1200VA, onduleur, prises FR	8	ELP1200FR	<b>165276</b>
Eaton Ellipse PRO, 1600VA, onduleur, prises FR	8	ELP1600FR	<b>165277</b>

Disponibles avec prises IEC et « Schuko » (DIN).

## Eaton 3S Gen 2

### 450-850VA

Onduleur multiprises parafoudre pour les équipements multimedia.

- 2 modèles disponibles : 6 ou 8 prises (3 ou 4 prises parafoudre avec 3 ou 4 prises ondulées)
- Dispositif parafoudre certifié répondant à la norme IEC 61-643-11
- Double protection parafoudre : ligne électrique et xDSL
- 2 ports USB pour charger un périphérique mobile (modèle 8 prises)
- 1 port de communication USB pour se connecter au PC (configuration et shutdown)
- Garantie des équipements connectés



	NOMBRE DE PRISES	PRISES USB	RÉF. EATON	RÉF.
Eaton 3S 450 FR	6		3S450F	<b>767798</b>
Eaton 3S 550 FR	6		3S550F	<b>766220</b>
Eaton 3S 700 FR	8	2	3S700F	<b>766237</b>
Eaton 3S 850 FR	8	2	3S850F	<b>766206</b>
Eaton 3S 550 IEC	6		3S550I	<b>767731</b>
Eaton 3S 700 IEC	8	2	3S700I	<b>766205</b>

Disponibles avec prises « Schuko » (DIN).



## Eaton 5SC

### 500-3000VA

Onduleur compact pour la protection des petits serveurs.

- Modèle tour compact pour intégration facile (kiosques, distributeurs de billets)
- Modèle rack court pour baies de faible profondeur (500mm)
- Emplacement pour carte de communication (modèles Rack)
- Sortie sinusoïdale pure (compatible serveurs PFC)
- Ecran LCD : donne une information claire sur l'état de l'onduleur
- Remplacement facile des batteries par le panneau avant



	NOMBRE DE PRISES	RÉF. EATON	RÉF.
Eaton 5SC 500I	4 IEC C13 (10A)	5SC500I	<b>767826</b>
Eaton 5SC 750I	6 IEC C13 (10A)	5SC750I	<b>766252</b>
Eaton 5SC 1000I	8 IEC C13 (10A)	5SC1000I	<b>161457</b>
Eaton 5SC 1500I	8 IEC C13 (10A)	5SC1000IR	<b>767732</b>
Eaton 5SC 1500I Rack2U	8 IEC C13 (10A)	5SC1500IR	<b>767726</b>
Eaton 5SC 2200I RT2U	8 IEC C13 (10A) + 1 IEC C19 (16A)	5SC2200IRT	<b>768005</b>
Eaton 5SC 3000I RT2U	8 IEC C13 (10A) + 1 IEC C19 (16A)	5SC3000IRT	<b>766229</b>







## Pourquoi utiliser un onduleur ?

Afin d'assurer la continuité des activités et d'éviter les temps d'inactivité, les onduleurs Eaton protègent les équipements résidentiels, bureautiques voire les salles serveurs contre tout problème électrique : coupures de courant, surtensions, baisses de tension, parasites, variations de fréquence et bien sûr de la foudre.

Lors d'une coupure électrique, l'onduleur passe sur batterie permettant de prendre le relai et de fermer proprement les applications pour une durée établie\*.

L'onduleur empêche également la perte ou l'altération des données. Sans onduleur, les données stockées sur des équipements qui ont subi une coupure de courant importante peuvent être altérées ou perdues.

\* En fonction de la puissance et du choix du produit.



Powering Business Worldwide

## Eaton 5P

### 650-1550VA

Onduleur Premium pour les équipements informatiques (serveurs, réseaux, stockage...).

- › Modèles tour ou rack 1U
- › Modèles rack pour une densité de puissance inégalée de 1,1kW pour 1U
- › Ecran graphique LCD : information et paramétrage de l'onduleur
- › Emplacement pour carte de communication
- › 2 groupes de prises programmables
- › Garantie standard 3 ans



	NOMBRE DE PRISES	RÉF. EATON	RÉF.
Eaton 5P 650I	4 IEC C13 (10A)	5P650I	<b>165271</b>
Eaton 5P 650I Rack1U	4 IEC C13 (10A)	5P650IR	<b>165272</b>
Eaton 5P 850I	6 IEC C13 (10A)	5P850I	<b>165266</b>
Eaton 5P 850I Rack1U	4 IEC C13 (10A)	5P850IR	<b>165273</b>
Eaton 5P 1150I	8 IEC C13 (10A)	5P1150I	<b>165267</b>
Eaton 5P 1150I Rack1U	6 IEC C13 (10A)	5P1150IR	<b>165270</b>
Eaton 5P 1550I	8 IEC C13 (10A)	5P1550I	<b>165268</b>
Eaton 5P 1550I Rack1U	6 IEC C13 (10A)	5P1550IR	<b>165269</b>

## Eaton PDU G3+

### Basic, In-Line Metered, Metered Input Metered Outlet, Switched et Managed.

Distribution intelligente de l'alimentation pour baie informatique.

- › Modèles disponibles : 0U (vertical) et 1U (horizontal)
- › Prises IEC avec double mécanisme de sécurisé (système eGrip)
- › Disjoncteurs extra-plats pour éviter des déclenchements accidentels
- › Système de montage universel
- › Fonctionnement haute température (60°)
- › Carte Ethernet intégrée, cyber sécurisée et échangeable à chaud
- › Commutation des prises à distance
- › Daisy Chain de 8 PDUs sur une seule adresse IP
- › Mass configuration via clé USB



	RÉF. EATON	RÉF.
Eaton PDU Basic 0U In: 309 16A 1P - Out: 20XC13:4XC19	EBAB04	<b>766231</b>
Eaton PDU In-Line Metered 0U In: 309 16A 1P - Out: 1X309	EILB13	<b>767736</b>
Eaton PDU Metered Input 0U In: 309 32A 1P - Out: 20XC13:4XC19	EMIB05	<b>766214</b>
Eaton PDU Metered Outlet 0U In: 309 16A 3P Out: 21x13:3xC19	EMOB20	<b>768022</b>
Eaton PDU Switched 1U (C20 16A 1P)8XC13	ESWH28	<b>767881</b>
Eaton PDU Managed 1U In : C20 16A 1P Out : 8XC13	EMAH28	<b>766207</b>

Plusieurs modèles et références sont disponibles. Pour toute demande sur-mesure, veuillez nous consulter.

## Eaton 5PX

### 1500-3000VA

Onduleur multiprises parafoudre pour les équipements multimedia.

- › Modèles convertibles rack/tour (pieds et glissières inclus)
- › Modèle 3U court pour baies réseaux
- › Longues autonomie en ajoutant jusqu'à 4 coffrets de batteries externes (EBM)
- › Ecran graphique LCD : information et paramétrage de l'onduleur
- › Emplacement pour carte de communication
- › 2 groupes de prises programmables
- › Garantie standard 3 ans



	NOMBRE DE PRISES	RÉF. EATON	RÉF.
Eaton 5PX 1500I RT2U	8 IEC C13 (10A)	5PX1500IRT	<b>161448</b>
Eaton 5PX 1500I RT2U Netpack**	8 IEC C13 (10A) 1 IEC C19 (16A)	5PX1500IRTN	<b>161449</b>
Eaton 5PX 2200I RT2U	8 IEC C13 (10A) 1 IEC C19 (16A)	5PX2200IRT	<b>161450</b>
Eaton 5PX 2200I RT2U Netpack**	8 IEC C13 (10A) 1 IEC C19 (16A)	5PX2200IRTN	<b>161451</b>
Eaton 5PX 3000I RT3U	8 IEC C13 (10A) 1 IEC C19 (16A)	5PX3000IRT3U	<b>161452</b>
Eaton 5PX 3000I RT2U Netpack**	8 IEC C13 (10A) 1 IEC C19 (16A)	5PX3000IRTN	<b>161453</b>
Eaton 5PX EBM 48V RT2U	-	5PXEBM72RT2U	<b>164781</b>
Eaton 5PX EBM 72V RT3U	-	5PXEBM72RT3U	<b>766239</b>

\*\* Carte réseau de communication Gigabit NETWORK-MF incluse. Certifiée norme UL 2900-2-2 (Cybersécurité).

## Eaton Rack RA Series

### 24U, 42U et 48U

Stockage pour équipements informatiques, réseaux & télécommunications.

- › Disponible en 24, 42 & 48U de hauteur, 600 & 800 mm de largeur et 800, 1000 et 1200 mm de profondeur
- › Portes perforées ou vitrées
- › Châssis de rack entièrement assemblé avec roulettes porteuses et pieds de stabilisation.
- › 4 rails de montage de 19" ajustables à l'infini avec marquages de U à l'avant et à l'arrière.
- › Pâsses câbles améliorés facilitant le montage de PDU et des accessoires à l'arrière.



	RÉF. EATON	RÉF.
Racks Eaton, Gamme RA 24Ux600lx800P porte perforée, avec panneaux latéraux	RAA24608PSB13U	<b>767933</b>
Racks Eaton, Gamme RA 24Ux600lx1000P porte perforée, avec panneaux latéraux	RAA24610PSB13U	<b>767766</b>
Racks Eaton, Gamme RA 42Ux600lx1000P porte perforée, avec panneaux latéraux	RAA42610PSB13U	<b>767767</b>
Racks Eaton, Gamme RA 47Ux600lx1000P porte perforée, avec panneaux latéraux	RAA48610PSB13U	<b>768087</b>

# Onduleurs APC

Life Is On



by Schneider Electric

## Multiprise SURGE-ARREST

- › Protection de la ligne des données
- › Protection contre la foudre et les surtensions
- › Coupe-circuit réinitialisable

**+** Protection multiprise parafoudres pour ordinateurs portables et smartphones



RÉF. APC	PRISE PARAFOUDRE	RÉF.
PM1W-FR	1	<b>770799</b>
PM1WU2-FR	1	<b>770392</b>
PM5U-FR	5	<b>768544</b>
PM6U-FR	6	<b>768499</b>

## Onduleur Easy UPS Gamme BVX

- › Technologie : Line-Interactive
- › Format : tour



**+** Protection Essentiel des postes de travail

RÉF. APC	PRISES SECOURUES	PUISSANCE (VA)	PUISSANCE (W)	RÉF.
BVX900LI	4 prises IEC	900	480	<b>769838</b>
BVX1200LI	6 prises IEC	1200	650	<b>770208</b>
BVX1600LI	6 prises IEC	1600	900	<b>769890</b>
BVX2200LI	6 prises IEC	2200	1200	<b>769868</b>
BVX900LI-GR	4 prises Schuko/FR	900	480	<b>770141</b>
BVX1200LI-GR	6 prises Schuko/FR	1200	650	<b>770289</b>
BVX1600LI-GR	6 prises Schuko/FR	1600	900	<b>769857</b>
BVX2200LI-GR	6 prises Schuko/FR	2200	1200	<b>770094</b>

## Onduleur Smart-UPS Gamme SMT

- › Technologie : Line-Interactive
- › Format : tour ou rack
- › Affichage : LCD



**+** Protection Advanced des serveurs tertiaires

RÉF. APC	CONNEXION EN ENTRÉE	CONNEXION EN SORTIE	PUISSANCE (VA)	PUISSANCE (W)	RÉF.
SMT750IC	C14	6 x C13 + 2 câbles	750	500	<b>770652</b>
SMT1000IC	C14	8 x C13 + 2 câbles	1000	700	<b>768482</b>
SMT1500IC	C14	8 x C13 + 2 câbles	1500	1000	<b>768475</b>
SMT2200IC	C20	8 x C13 + 1 x C19	2200	1980	<b>768535</b>
SMT3000IC	C20	8 x C13 + 1 x C19	3000	2700	<b>770618</b>
SMT750RM12UC	C14	4 x C13 + 2 câbles	750	500	<b>768507</b>
SMT1000RM12UC	C14	4 x C13 + 2 câbles	1000	700	<b>770605</b>
SMT1500RM11U	C14	4 x C13 + 2 câbles	1500	1000	<b>770595</b>
SMT1500RM12UC	C20	8 x C13 + 1 x C19 + 3 câbles	1500	1000	<b>768520</b>
SMT2200RM12UC	C20	8 x C13 + 1 x C19 + 3 câbles	2200	1980	<b>770742</b>
SMT3000RM12UC	C20	8 x C13 + 1 x C19 + 3 câbles	3000	2700	<b>768476</b>

## Onduleur Back UPS Gamme BE

- › Technologie : Off-Line
- › Format : multiprise



**+** Protection et alimentation des PC et box internet pour home office

RÉF. APC	CONNEXION EN ENTRÉE	CONNEXION EN SORTIE	PUISSANCE (VA)	PUISSANCE (W)	RÉF.
BE650G2-FR	Prise FR	8 prises dont 6 sur batterie	650	390	<b>770069</b>
BE850G2-FR	Prise FR	8 prises dont 6 sur batterie	850	520	<b>768510</b>

## Onduleur Back UPS Gamme BR

- › Technologie : Line-Interactive
- › Format : tour
- › Affichage : LCD

**+** Protection Performance des ordinateurs et serveurs



RÉF. APC	CONNEXION EN ENTRÉE	CONNEXION EN SORTIE	PUISSANCE (VA)	PUISSANCE (W)	RÉF.
BR650MI	C14	6 x C13	650	390	<b>770245</b>
BR900MI	C14	6 x C13	900	540	<b>770064</b>
BR1300MI	C14	8 x C13	1300	780	<b>770207</b>
BR1600MI	C14	8 x C13	1600	960	<b>770191</b>
BR900G-FR	1 prise FR	6 prises FR dont 3 sur batterie	900	540	<b>165075</b>
BR1200G-FR	1 prise FR	6 prises FR dont 3 sur batterie	1200	720	<b>165077</b>
BR1500G-FR	1 prise FR	6 prises FR dont 3 sur batterie	1500	865	<b>165079</b>
BR1200SI	C14	8 x C13	1200	720	<b>770052</b>
BR1600SI	C14	8 x C13	1600	960	<b>769750</b>

## Onduleur Easy UPS Gamme SRV

- › Technologie : double-conversion
- › Format : tour ou rack
- › Affichage : LCD



**+** Protection Essentiel des serveurs tertiaires

RÉF. APC	CONNEXION EN ENTRÉE	CONNEXION EN SORTIE	PUISSANCE (VA)	PUISSANCE (W)	RÉF.
SRV10KI	Bornier M+N	Bornier monophasé + N	10000	10000	<b>770808</b>
SRV10KRIRK	Bornier M+N	Bornier monophasé + N	10000	10000	<b>770600</b>
SRV1KI	C14	3 prises IEC C13	1000	800	<b>770331</b>
SRV1KRIRK	C14	3 prises IEC C13	1000	800	<b>770332</b>
SRV2KI	C14	4 prises IEC C13	2000	1600	<b>770601</b>
SRV2KRIRK	C14	4 prises IEC C13	2000	1600	<b>770650</b>
SRV3KI	C20	6 prises IEC C13 + 1 prise IEC C19	3000	2400	<b>770252</b>
SRV3KRIRK	C20	6 prises IEC C13 + 1 prise IEC C19	3000	2400	<b>770473</b>
SRV6KI	Bornier M+N	Bornier Monophasé + N	6000	6000	<b>770692</b>
SRV6KRIRK	Bornier M+N	Bornier Monophasé + N	6000	6000	<b>770515</b>

Life Is On

APC®

by Schneider Electric

## Baies Netshelter CX

- › Baies design et insonorisées permettant d'installer des serveurs et des équipements réseau directement dans un environnement de bureau en espace ouvert
- › Evacuation de la chaleur par ventilation intégrée
- › Dispositif d'atténuation du bruit de 18,5 dB



RÉF. APC	DIMENSIONS H	DIMENSION LXP	POIDS NET	RÉF.
AR4000MV	12U (700 mm)	690x930 mm	75 kg	<b>770169</b>
AR4018IA	18U (1015 mm)	750x1130 mm	131 kg	<b>770031</b>
AR4024IA	24U (1275 mm)	750x1130 mm	154,5 kg	<b>770032</b>
AR4038IA	38U (1950 mm)	750x1130 mm	205,5 kg	<b>769802</b>

## Baies Netshelter SV

- › Armoire informatique universelle multi-fonctionnelle conçue pour répondre à une large gamme d'applications
- › Accès des câbles par le toit
- › Ajustement des rails de montage verticaux
- › Emplacement arrière pour gestion des câbles



RÉF. APC	DIMENSIONS H	DIMENSION LXP	POIDS NET	RÉF.
AR2400	42U (2057 mm)	600x1060 mm	112,2 kg	<b>770000</b>
AR2500	42U (2057 mm)	600x1200 mm	121,3 kg	<b>792044</b>
AR2480	42U (2057 mm)	800x1060 mm	130,5 kg	<b>769728</b>
AR2580	42U (2057 mm)	800x1200 mm	139,5 kg	<b>768529</b>
AR2407	48U (2324 mm)	600x1060 mm	123,5 kg	<b>769740</b>
AR2507	48U (2324 mm)	600x1200 mm	131,2 kg	<b>769972</b>
AR2487	48U (2324 mm)	800x1060 mm	143,8 kg	<b>770021</b>
AR2587	48U (2324 mm)	800x1200 mm	152,8 kg	<b>769594</b>

## Baies Netshelter SX

- › Armoire multi-fonctionnelle conçue pour répondre à une large gamme d'applications
- › Accès des câbles par le toit



RÉF. APC	DIMENSIONS H	DIMENSION LXP	POIDS NET	RÉF.
AR3003	12U (658 mm)	600x900 mm	53,80 kg	<b>769730</b>
AR3103	12U (658 mm)	600x1070 mm	58,97 kg	<b>770088</b>
AR3006	18U (925 mm)	600x900 mm	67,13 kg	<b>769670</b>
AR3106	18U (925 mm)	600x1070 mm	72,12 kg	<b>770089</b>
AR3100	42U (1991 mm)	600x1070 mm	125,09 kg	<b>753855</b>
AR3300	42U (1991 mm)	600x1200 mm	134,09 kg	<b>753857</b>
AR3150	42U (1991 mm)	750x1070 mm	155,96 kg	<b>753856</b>
AR3350	42U (1991 mm)	750x1200 mm	161,36 kg	<b>753858</b>
AR3107	48U (2258 mm)	600x1070 mm	138,23 kg	<b>770135</b>
AR3307	48U (2258 mm)	600x1200 mm	149,55 kg	<b>753860</b>
AR3157	48U (2258 mm)	750x1070 mm	169,09 kg	<b>769604</b>
AR3357	48U (2258 mm)	750x1200 mm	185,45 kg	<b>753859</b>

## Baies Netshelter WX



RÉF. APC	DIMENSIONS H	DIMENSION LXP	POIDS NET	RÉF.
AR106SH4	6U	600x400 mm	11,1 kg	<b>769938</b>
AR109SH4	9U	600x400 mm	13,02 kg	<b>769571</b>
AR112SH4	12U	600x400 mm	14,88 kg	<b>770020</b>
AR106SH6	6U	600x600 mm	14,38 kg	<b>769545</b>
AR109SH6	9U	600x600 mm	16,69 kg	<b>769669</b>
AR112SH6	12U	600x600 mm	19,19 kg	<b>769572</b>

## Bandeaux de prises

- › Alimente les solutions monophasées et triphasées
- › Montage en rack vertical ou horizontal
- › Contrôle local et via le réseau (mesuré, contrôlé)
- › Ecran d'affichage du courant consommé au niveau de chaque bandeau
- › Contrôle individuel de chaque prise à distance

## Easy PDU Basique

Distribution de l'alimentation simple pour les équipements montés en rack.



RÉF. APC	CONNEXION EN ENTRÉE	CONNEXION EN SORTIE	RÉF.
EPDU1016B	IEC-320 C20 1 cordon de 2,5m	8 x IEC 320 C13	<b>770301</b>
EPDU1116B	IEC 309 16A 2P+E 1 cordon de 3m	20 x IEC 320 C13 4 x IEC 320 C19	<b>770121</b>
EPDU1116B-SCH	Schuko CEE 7/IEU-16P	14 x Schuko CEE 7 (batterie de secours)	<b>770131</b>
EPDU1132B	IEC 309 32A 2P+E 1 cordon de 3 m	20 x IEC 320 C13 4 x IEC 320 C19	<b>769879</b>
EPDU1132B-SCH	IEC 309 32A 2P+E 1 cordon de 3 m	21 x Schuko CEE 7 (batterie de secours)	<b>770319</b>
EPDU1216B	IEC 309 16A 3P+N+PE 1 cordon de 1,98m	36 x IEC 320 C13 6 x IEC 320 C19	<b>769880</b>
EPDU1232B	IEC 309 32A 3P+N+PE 1 cordon de 2m	30 x IEC 320 C13 12 x IEC 320 C19	<b>769897</b>

## Easy PDU Mesuré

Distribution de l'alimentation avancée offrant une surveillance à distance en temps réel des charges connectées.



RÉF. APC	CONNEXION EN ENTRÉE	CONNEXION EN SORTIE	RÉF.
EPDU1016M	IEC-320 C20 1 cordon de 2,5m	8 x IEC 320 C13	<b>770224</b>
EPDU1116M	IEC 309 16A 2P+E 1 cordon de 3m	18 x IEC 320 C13 3 x IEC 320 C19	<b>769896</b>
EPDU1132M	IEC 309 32A 2P+E 1 cordon de 3 m	20 x IEC 320 C13 4 x IEC 320 C19	<b>769799</b>
EPDU1216M	IEC 309 16A 3P+N+PE 1 cordon de 1,98m	21 x IEC 320 C13 3 x IEC 320 C19	<b>770302</b>
EPDU1232M	IEC 309 32A 3P+N+PE 1 cordon de 2m	18 x IEC 320 C13 6 x IEC 320 C19	<b>770234</b>

## Easy PDU Contrôlé

Distribution de l'alimentation premium, contrôle à distance des prises individuelles et surveillance de la consommation de courant globale.



RÉF. APC	CONNEXION EN ENTRÉE	CONNEXION EN SORTIE	RÉF.
EPDU1016S	IEC-320 C20 1 cordon de 2,5m	8 x IEC 320 C13	<b>769865</b>
EPDU1116S	IEC 309 16A 2P+E 1 cordon de 3m	20 x IEC 320 C13 4 x IEC 320 C19	<b>769757</b>
EPDU1132S	IEC 309 32A 2P+E 1 cordon de 3 m	20 x IEC 320 C13 4 x IEC 320 C19	<b>769917</b>



## Piles et batteries rechargeables VARTA



## PILES ALCALINES



Réf. 958506



Réf. 958507



Réf. 958512



Réf. 958495

	TENSION	CONDITIONNEMENT	RÉF.	PRIX DE VENTE (€ HT)
V23GA	12 V	Blistre de 1	<b>958506</b>	<b>2,37</b>
LR44 / V136A	1,5 V	Blistre de 1	<b>958507</b>	<b>1,43</b>
LR03 / AAA	1,5 V	Blistre de 4	<b>958512</b>	<b>4,52</b>
LR6 / AA	1,5 V	Blistre de 4	<b>958513</b>	<b>4,52</b>
LR14 / C	1,5 V	Blistre de 2	<b>958493</b>	<b>3,98</b>
6LR61 / E	9 V	Blistre de 1	<b>958495</b>	<b>4,28</b>

## PILES LITHIUM



Réf. 958508



Réf. 958510



Réf. 958496



Réf. 958498

	TENSION	CONDITIONNEMENT	RÉF.	PRIX DE VENTE (€ HT)
CR2016	3 V	Blistre de 1	<b>958508</b>	<b>1,65</b>
CR2025	3 V	Blistre de 1	<b>958509</b>	<b>1,65</b>
CR2032	3 V	Blistre de 1	<b>958510</b>	<b>1,65</b>
CR2430	3 V	Blistre de 1	<b>958511</b>	<b>2,35</b>
FR03 / AAA	1,5 V	Blistre de 2	<b>958496</b>	<b>6,19</b>
FR06 / AA	1,5 V	Blistre de 2	<b>958497</b>	<b>6,19</b>
CR-V9	9 V	Blistre de 1	<b>958498</b>	<b>14,79</b>

## BATTERIES NI-MH RECHARGEABLES



Réf. 958499



Réf. 958500



Réf. 958501



Réf. 958503

	TENSION	CAPACITÉ	CONDITIONNEMENT	RÉF.	PRIX DE VENTE (€ HT)
HR03 / AAA	1,2 V	800 mAh	Blistre de 4	<b>958499</b>	<b>12,99</b>
HR6 / AA	1,2 V	2100 mAh	Blistre de 4	<b>958500</b>	<b>13,66</b>
HR14 / C	1,2 V	3000 mAh	Blistre de 2	<b>958501</b>	<b>13,58</b>
HR20 / D	1,2 V	3000 mAh	Blistre de 2	<b>958502</b>	<b>13,58</b>
HR22 / E	8,4 V	200 mAh	Blistre de 1	<b>958503</b>	<b>13,06</b>

PENSEZ-Y

Retrouvez nos chargeurs de piles

Page : 294

## Piles et batteries rechargeables ANSMANN



## PILES ALCALINES

TENSION	CAPACITÉ	CONDITIONNEMENT	RÉF.	PRIX DE VENTE (€ HT)
LR41	1,5 V	25 mAh	Blister de 1	<b>959323</b> 3,99
LR43	1,5 V	75 mAh	Blister de 1	<b>958417</b> 3,99
LR44	1,5 V	115 mAh	Blister de 1	<b>958420</b> 3,99
LR54	1,5 V	50 mAh	Blister de 1	<b>958419</b> 3,99
LR61 / AAAA	1,5 V	50 mAh	Blister de 2	<b>959328</b> 2,99
LR03 / AAA	1,5 V	1070 mAh	Blister de 4	<b>958440</b> 3,49
LR03 / AAA	1,5 V	1070 mAh	Pack de 2	<b>958460</b> 2,15
LR6 / AA	1,5 V	2600 mAh	Blister de 4	<b>958450</b> 4,99
LR6 / AA	1,5 V	2600 mAh	Pack de 8	<b>958471</b> 3,99
LR14 / C	1,5 V	800 mAh	Blister de 2	<b>959327</b> 3,99
LR20 / D	1,5 V	1650 mAh	Blister de 2	<b>959325</b> 3,99
6LR61 / E	9 V	550 mAh	Blister de 1	<b>959326</b> 3,99
A10	9 V	38 mAh	Blister de 1	<b>958412</b> * 3,50
A11	6 V	38 mAh	Blister de 1	<b>958413</b> * 3,50
A23	12 V	550 mAh	Blister de 1	<b>959324</b> 3,55
A27	12 V	20 mAh	Blister de 1	<b>958414</b> 3,50
A29	9 V	20 mAh	Blister de 1	<b>958415</b> 3,50
4LR44	6 V	155 mAh	Blister de 1	<b>958411</b> 4,99



Réf. 958420



Réf. 958440

## PILES LITHIUM

TENSION	CAPACITÉ	CONDITIONNEMENT	RÉF.	PRIX DE VENTE (€ HT)
CR123A	3 V	1500 mAh	Blister de 1	<b>958466</b> 3,99
CR1616	3 V	55 mAh	Blister de 1	<b>958465</b> 2,99
CR1620	3 V	70 mAh	Blister de 1	<b>958462</b> 3,50
CR2016	3 V	83 mAh	Blister de 1	<b>959321</b> 3,50
CR2025	3 V	160 mAh	Blister de 1	<b>959322</b> 3,50
CR2032	3 V	240 mAh	Blister de 1	<b>958430</b> 2,90
CR2430	3 V	300 mAh	Blister de 1	<b>958463</b> 2,99
CR2450	3 V	600 mAh	Blister de 1	<b>958464</b> 2,99
CR2477	3 V	1000 mAh	Blister de 1	<b>958467</b> 4,05
FR03 / AAA	1,5 V	1200 mAh	Blister de 2	<b>958455</b> 5,99
FR06 / AA	1,5 V	3000 mAh	Blister de 2	<b>958456</b> 5,99
FR06 / AA	1,5 V	3000 mAh	Blister de 4	<b>958457</b> * 9,50



Réf. 958465



Réf. 958430

## BATTERIES NI-MH RECHARGEABLES

TENSION	CAPACITÉ	CONDITIONNEMENT	RÉF.	PRIX DE VENTE (€ HT)
HR03 / AAA	1,2 V	800 mAh	Blister de 2	<b>958693</b> 6,49
HR03 / AAA	1,2 V	800 mAh	Blister de 4	<b>958697</b> 12,49
HR03 / AAA	1,2 V	1000 mAh	Blister de 2	<b>958691</b> 9,10
HR03 / AAA	1,2 V	1100 mAh	Blister de 2	<b>958692</b> 11,49
HR03 / AAA	1,2 V	1100 mAh	Blister de 4	<b>959332</b> 17,50
HR6 / AA	1,2 V	1300 mAh	Blister de 2	<b>959333</b> 5,99
HR6 / AA	1,2 V	1300 mAh	Blister de 4	<b>959334</b> 11,49
HR6 / AA	1,2 V	2100 mAh	Blister de 4	<b>958695</b> 12,59
HR6 / AA	1,2 V	2500 mAh	Blister de 2	<b>959337</b> * 9,75
HR6 / AA	1,2 V	2500 mAh	Blister de 4	<b>958696</b> 16,99
HR6 / AA	1,2 V	3000 mAh	Blister de 4	<b>959021</b> 23,99
HR22 / E	8,4 V	250 mAh	Blister de 1	<b>958720</b> 18,05
ACCESSOIRE				
Testeur de charge des batteries			<b>958806</b>	6,99



Réf. 959021



Réf. 958695

## Piles alcalines industrielles

- » Grande capacité
- » Longévité accrue
- » Jusqu'à 20% d'énergie en plus !



TENSION	CAPACITÉ	CONDITIONNEMENT	RÉF.	PRIX DE VENTE (€ HT)
LR03 / AAA	1,5 V	1300 mAh	10 x schrink de 4	<b>958900</b> 16,90
LR06 / AA	1,5 V	2900 mAh	10 x schrink de 4	<b>958901</b> 20,80
LR14 / C	1,5 V	7500 mAh	20	<b>958902</b> 25,90
LR20 / D	1,5 V	18000 mAh	20	<b>958903</b> 34,50
6LR61	9 V	550 mAh	10	<b>958904</b> 22,80

## Testeur de piles universel

Plus de 34 formats de pile peuvent être testés !

- » Test de la capacité énergétique restante
- » Mesure de la tension réelle sur afficheur LCD
- » Test des piles bâtons et des piles boutons
- » Test des piles et des batteries rechargeables alcalines, lithium, NiCd, NiMh, zinc-air, etc
- » Alimentation : 1 x 6LR61 9 V (fournie)



RÉF.	PRIX DE VENTE (€ HT)
Testeur de piles universel	<b>958816</b> 59,99



# Chargeurs de batterie

**PENSEZ-Y**

Retrouvez nos batteries rechargeables

Pages : 292 et 293



## Guide de choix

Les différents formats de piles sont normalisés par la Commission Electronique Internationale (CEI) et par l'American National Standards Institute (ANSI), et peuvent présenter des dénominations différentes pour un même produit.

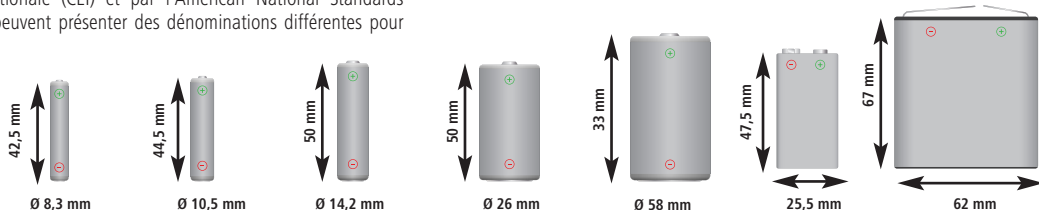

APPELLATION	AAAA	AAA MICRO	AA MIGNON	C BABY	D MONO	E E-BLOCK (PP3)	4,5 V NORMAL
<b>TECHNOLOGIE</b>							
Alcaline	LR61- E96	LR03	LR6	LR14	LR20	6LR61 - 6LF22 6LP3146 - LR22	3LR12
Lithium	-	FR03 - L92	FR6 - L91	-	-	1604LC - CR-V9	-
Saline	-	R03	R6	R14	R20	6F22	3R12
Rechargeable	-	HR03	HR6	HR14	HR20	HR22	-
<b>TENSION</b>							
Jetable	1,5 V	1,5 V	1,5 V	1,5 V	1,5 V	9 V	4,5 V
Rechargeable	1,2 V	1,2 V	1,2 V	1,2 V	1,2 V	8,4 V	3,6 V

Faites un geste pour la planète : adoptez des batteries rechargeables !

## CHARGEURS DE BATTERIES

**A**

GARANTIE  
**03**  
ANS



**B**

GARANTIE  
**03**  
ANS



**C**

GARANTIE  
**03**  
ANS



**D**

GARANTIE  
**03**  
ANS



**E**

GARANTIE  
**03**  
ANS



FORMAT DE PRISE	ALIMENTATION	NBRE EMPLACEMENTS	TEMPS DE CHARGE	FORMAT ACCUS	ARRÊT DE CHARGE	ACCUS FOURNIS	RÉF.	PRIX DE VENTE (€ HT)
A	FR	EU 230 V	4	15 minutes	AA, AAA	Coupe automatique + contrôle de température	Oui	<b>958884</b> <b>85,00</b>
B	FR + USB	Usage mondial 100 - 240 V	4	4h	AA, AAA, C, D, 9 V	Coupe automatique + contrôle de température	-	<b>958885</b> <b>46,65</b>
C	FR	Usage mondial 100 - 240 V	4	5h	AA, AAA, C, D, 9 V	Coupe automatique	-	<b>958881</b> <b>29,90</b>
D	FR + USB + allume-cigare	Usage mondial 100 - 240 V	4	2h	AA, AAA, C, D, 9 V	Coupe automatique	-	<b>958813</b> <b>65,00</b>
E	FR	Usage mondial 100 - 240 V	4	7h	AA, AAA	Coupe automatique	-	<b>958807</b> <b>23,50</b>

# Téléphonie et visioconférence

Casques téléphone fixe	296
Cordons et accessoires pour casques téléphoniques	297
Casques sans fil téléphone fixe	298
Casques mobilité sans fil POLY	299
Casques UC sans fil et passerelles UC / Téléphone POLY	300
Casques USB pour communications unifiées POLY	301
Téléphones analogiques et dédiés PABX/IPBX	302
Téléphones sans fil DECT	303
Téléphones Poly CCX Teams et OpenSIP POLY	304
Téléphones Poly VVX et USB Skype POLY	305
Audio-conférenciers de bureau et Huddle Room POLY	306
Solutions de visioconférence POLY	307
Conférenciers mobiles et speakerphones POLY	308
Logitech UC / VC	309
Amplificateurs de téléphonie mobile	310
Cordons téléphoniques	311
Cordons téléphoniques et accessoires	312
Brassage et accessoires	313
Accessoires téléphonie	314 - 315



**Poly G40-T**  
Réf. 293476  
Page 307



**Poly RealPresence  
Trio C60 Teams**  
Réf. 288619  
Page 306

# Casques téléphone fixe



NOUVEAUTÉ 2021

**+ L'outil du télévendeur !**

**dacomex**



**+ Microphone Flex anti bruit !**

**dacomex**



NOUVEAUTÉ 2021

**+ Micro tube télescopique !**

**dacomex**



NOUVEAUTÉ 2021

**+ Avec télécommande !**

**dacomex**

	Régulière		Intensive		Intensive		Communication unifiée
UTILISATION	Régulière		Intensive		Intensive		Communication unifiée
CONNEXION	QD Poly avec RJ9 fourni		QD Poly avec RJ9 fourni		QD Poly avec RJ9 fourni		QD Poly avec USB-A
USAGE							
NOMBRE ÉCOUTEUR	1 écouteur	2 écouteurs	1 écouteur	2 écouteurs	1 écouteur	2 écouteurs	Tous
RÉF.	<b>292010</b>	<b>292011</b>	<b>292012</b>	<b>292013</b>	<b>292014</b>	<b>292015</b>	<b>292020</b>
PRIX DE VENTE (€ HT)	<b>53,49</b>	<b>56,69</b>	<b>61,90</b>	<b>65,39</b>	<b>39,99</b>	<b>47,24</b>	<b>34,81</b>



**+ L'éco professionnel !**

**poly**



**+ Micro tube vocal !**

**poly**



**+ Micro perche anti-bruit !**

**poly**



**+ Spécial call center !**

**poly**

	EncorePro 310	EncorePro 320	EncorePro HW510V	EncorePro HW520V	EncorePro HW510	EncorePro HW520	EncorePro HW710	EncorePro HW720
MODÈLE	EncorePro 310	EncorePro 320	EncorePro HW510V	EncorePro HW520V	EncorePro HW510	EncorePro HW520	EncorePro HW710	EncorePro HW720
UTILISATION	Occasionnelle		Régulière		Régulière		Intensive	
CONNEXION	QD (QD vers RJ page 305)		QD (QD vers RJ page 305)		QD (QD vers RJ page 305)		QD (QD vers RJ page 305)	
USAGE								
NOMBRE ÉCOUTEUR	1 écouteur	2 écouteurs	1 écouteur	2 écouteurs	1 écouteur	2 écouteurs	1 écouteur	2 écouteurs
RÉF. CONSTRUCTEUR	214572-01	214573-01	89435-02	89436-02	89433-02	89434-02	78712-102	78714-102
RÉF.	<b>460310</b>	<b>460320</b>	<b>465643</b>	<b>465645</b>	<b>465523</b>	<b>465522</b>	<b>465524</b>	<b>465525</b>



**+ Triple fixation !**

**poly**



NOUVEAUTÉ 2021

**+ Enregistreur de notes vocales !**

**poly**



**+ Ampli casque + Switch Tel/PC !**

**poly**



**+ Ampli switch casque/combiné !**

**poly**

	EncorePro HW540	MDA524 QD		Vista MX10	VistaPlus DM15
MODÈLE	EncorePro HW540	MDA524 QD		Vista MX10	VistaPlus DM15
UTILISATION	Régulière	Régulière (Ampli / switch)		Régulière	Régulière
CONNEXION	QD (QD vers RJ page 304)	QD + RJ9 + USB-A QD + RJ9 + USB-C		RJ9 QD et jack 3.5	RJ9 et QD
USAGE					
NOMBRE ÉCOUTEUR	1 écouteur	-		-	-
RÉF. CONSTRUCTEUR	88828-02	212164-01	212174-01	37247-31	39380-01
RÉF.	<b>465521</b>	<b>460524</b>	<b>460525</b>	<b>468663</b>	<b>465742</b>

# Cordons et accessoires pour casques téléphoniques

## ACCESSOIRES POUR CASQUES TÉLÉPHONIQUES

### dacomex

#### Adaptateur téléphone pour micro-casque GSM

Branchez un micro-casque multimédia à un téléphone !

- › RJ9-1Jack 3.5 mm
- › 1 prise Jack 3.5 mm
- › 1 prise RJ9 : pour téléphone
- › Longueur : 15 cm



Jack 3 anneaux

RÉF.  
**574401**

PRIX DE VENTE (€ HT)  
**6,19**

#### Switch casque téléphonique RJ9 avec 2 boutons muets

Spécial formation double écoute !

- › Boîtier switch avec 2 ports RJ9 mâle
- › 2 boutons muets permettent de couper le microphone
- › Longueur : 25 cm



RÉF.

PRIX DE VENTE (€ HT)

**291045**

**25,59**

### Dexlan

#### Adaptateur téléphone pour micro-casque

Branchez un micro-casque multimédia à un téléphone !

- › RJ9-2 Jack 3.5 mm
- › 2 prises Jack 3.5 mm : microphone et écouteurs
- › 1 prise RJ9 : pour téléphone
- › Longueur : 10 cm



RÉF.

PRIX DE VENTE (€ HT)

**574400**

**7,49**

### dacomex

#### Accessoires pour casque filaire



Réf. 291060



Réf. 292009

	RÉF.
5 bonnettes pour microphone	<b>291060</b>
5 coussinets simili cuir pour casque Dacomex	<b>291050</b>
Cordon QD Poly vers Jack 2.5 mm Spécial DECT	<b>292009</b>
Cordon QD Poly vers USB-A avec télécommande	<b>292020</b>
Cordon rallonge 3 mètres QD Poly / Dacomex série 292xxx	<b>460000</b>

### Dexlan

#### Carte son USB MS Teams pour casque Jack 3.5

Branchez un micro-casque multimédia à un téléphone !

- › Aucun pilote à installer, USB-Audio auto détecté
- › Boutons Volume, décroché, Mute
- › Fonctionne aussi avec Cisco Webex, Zoom, RingCentral., Starleaf..



RÉF.

PRIX DE VENTE (€ HT)

**921545**

**17,50**

### Cordons pour casques filaires Plantronics

Cordon avec système Quick Disconnect et connectique adaptés aux postes téléphoniques.



Réf. 465610

	RÉF.PLANTRONICS	RÉF.
Cordon U10P Standard QD-RJ9	27190-01	<b>465610</b>
Cordon U10P-S19 QD pour Aastra Mitel Siemens	38340-01	<b>465616</b>
Cordon IP Touch QD-Jack 3.5 Alcatel série 8 & 9	38324-01	<b>465613</b>
Cordon DECT Jack 2.5 Gigaset Siemens	64279-02	<b>465614</b>
Cordon U10 QD-RJ pour Cisco 69xx/794x/796x/797x	26716-01	<b>465701</b>
Cordon U10 QD-RJ pour Cisco autres modèles	32145-01	<b>465612</b>
Rallonge cordon casque QD M/F 3 m	-	<b>460000</b>

### Cordons pour casques sans fil Plantronics

Système de décroché mécanique ou électronique adapté aux postes téléphoniques.



Réf. 465611



Réf. 465618

	RÉF.PLANTRONICS	RÉF.
Décroché mécanique HL10	36390-14	<b>465611</b>
Décroché électronique APA-24 pour Alcatel	212539-01	<b>468681</b>
Décroché électronique APS-11 pour Siemens/Aastra/Mitel	37818-11	<b>465618</b>
Décroché APC-43 Cisco 794x 796x 7975G 8841/51/61	38350-13	<b>465710</b>

APA-24 est le remplaçant du APA-23

# Casques téléphone fixe



**+** Le sans fil 1er prix !

**dacomex**



**+** Prêt à l'emploi

**poly**



**+** Fixation 3 en 1 !

**poly**



**+** Le 1er prix des sans fil !

**poly**

MODÈLE	<b>DMX PRO 110 v2</b>	<b>CS540 + HL10</b>	<b>CS540</b>	<b>C565</b>
UTILISATION	Régulière	Régulière	Régulière	Régulière
CONNEXION	Décroché Réf. 271000	Décroché mécanique fourni	Kit Décroché page 305	Association toute base DECT GAP
USAGE				
RÉF. CONSTRUCTEUR		84693-12	84693-02	201827-02
RÉF.	<b>291022</b>	<b>465410</b>	<b>465526</b>	<b>460565</b>



NOUVEAUTÉ 2021

**+** 2ème batterie fournie !

**poly**



NOUVEAUTÉ 2021

**+** Certifié Teams !

**poly**



**+** L'universel monaural !

**poly**



**+** ANC : Réduction bruit active !

**poly**

MODÈLE	<b>Voyager 4245 Office</b>		<b>Voyager 4200 Office USB-C</b>		<b>W8210-M Office</b>	<b>W8210 Office</b>	<b>W8220-M Office</b>	<b>S8220-M Office</b>
UTILISATION	Intensif		Bureau + Mobile		Bureaux et call centers	Bureaux et call centers	Milieu pro bruyant	Milieu pro bruyant
CONNEXION	RJ-9 – USB-A - Bluetooth		RJ-9 – USB-C - Bluetooth		Kit décroché p 305	Kit décroché p 305	Kit décroché p 305	Kit décroché p 305
USAGE								
RÉF. CONSTRUCTEUR	214700-05	214701-05	214601-05	214602-05	207322-02	207309-12	207326-02	207325-12
RÉF.	Ver. Standard <b>464245</b>	Certifié Teams <b>464246</b>	1 écouteur <b>464215</b>	2 écouteurs <b>464225</b>	<b>468210</b>	<b>468211</b>	<b>468220</b>	<b>468221</b>



**+** Sans fil DECT : Longue portée !

**poly**



**+** La mobilité en plus !

**poly**



**+** Oreillette pour téléphone !

**poly**



**+** Avec batterie de recharge incluse

**poly**

MODÈLE	<b>Savi 7200 Office</b>		<b>Voyager 4200 Office</b>		<b>Voyager 5200 Office</b>		<b>Savi 8245 Office</b>	
UTILISATION	Régulière		Bureau + home office		Bureau + mobile		Professionnel	
CONNEXION	RJ9		RJ9 + BlueTooth		RJ9 + BlueTooth		RJ9 + BT + USB	
USAGE								
RÉF. CONSTRUCTEUR	213010-02	213020-02	212720-05	212721-05	212722-05	214603-05	211837-02	211204-02
RÉF.	1 écouteur <b>467210</b>	2 écouteurs <b>467220</b>	1 écouteur <b>464212</b>	2 écouteurs <b>464222</b>	1 écouteur <b>465201</b>	USB Type-C™ <b>465204</b>	1 écouteur <b>468245</b>	USB Type-C™ <b>468248</b>



## Casques Mobilité sans fil POLY



**+** Le top de l'UC !









**+** Version avec socle !



**+** Certifié Teams !



MODÈLE	<b>Focus B825</b>		<b>Focus B825-C</b>		<b>Focus B825-M</b>		<b>Chargeur Focus</b>
UTILISATION	Mobile Pro		Mobile Pro		Bureau Pro		Bureau
CONNECTIQUE	Câble ou Socle USB -A et clé Bluetooth et USB-A		Câble ou Socle USB Type-C™ et clé Bluetooth et USB-C™		Câble ou Socle USB -A et clé Bluetooth USB-A		Cordon non fourni
USAGE	 		 		 		
SPÉCIAL	Micro anti vent et annulation de bruit active (ANC)		Micro anti vent et annulation de bruit active (ANC)		Micro anti vent et annulation de bruit active (ANC)		
SUPPORT	Seul Avec socle		Seul Avec socle		Seul Avec socle		
RÉF. CONSTRUCTEUR	202652-103	202652-101	211710-101	211709-101	202652-104	202652-102	205302-01
RÉF.	<b>465569</b>	<b>465568</b>	<b>465563</b>	<b>465554</b>	<b>465560</b>	<b>465559</b>	<b>465749</b>



**+** Chargeur GSM par induction et speakerphone !







**+** Chargeur GSM par induction et speakerphone !



**+** Chargeur GSM par induction et speakerphone !



**+** Chargeur GSM par induction et speakerphone !

MODÈLE	<b>Elara 60 WS + Voyager focus UC</b>		<b>Elara 60 WS socle pour Focus UC</b>		<b>Elara 60 WS + Voyager 5200 UC</b>		<b>Elara 60 WS socle pour 5200 UC</b>	
UTILISATION	Home Office + Microsoft Teams		Home Office + Microsoft Teams		Home Office + Microsoft Team		Home Office + Microsoft Team	
CONNECTIQUE	Chargeur Qi (iOS/Android)		Chargeur Qi (iOS/Android)		Chargeur Qi (iOS/Android)		Chargeur Qi (iOS/Android)	
USAGE								
RÉF. CONSTRUCTEUR	212952-419		212952-409		212952-319		212952-309	
RÉF.	<b>466000</b>		<b>466001</b>		<b>466052</b>		<b>466051</b>	



**+** Avec son boîtier chargeur !











**+** Longue autonomie et ANC !



**+** 4 microphones sans perche + 4 niveaux d'annulation de bruit !



**+** L'oreillette pour tous les téléphones !

MODÈLE	<b>Voyager 5200 UC</b>		<b>Voyager 6200 UC Black</b>	<b>Voyager 8200 UC Sand</b>	<b>Voyager 8200 UC Black</b>	<b>Voyager 8200 UC Sand</b>	<b>Voyager Legend UC + HL10</b>
UTILISATION	Intensive		Professionnelle	Professionnelle	Professionnelle et personnelle	Professionnelle	Professionnelle
CONNEXION	Dongle USB Bluetooth fourni		Dongle USB Bluetooth fourni		Dongle USB Bluetooth fourni		Bluetooth + RJ9 et décroché mécanique
USAGE	 		 		 		 
RÉF. CONSTRUCTEUR			208748-01	208749-01	208769-01	208769-02	88863-22
RÉF.	<b>465200</b>		Noir <b>466200</b>	Sable <b>466201</b>	Noir <b>468200</b>	Sable <b>468201</b>	Smart Sensor : Prise de ligne automatique <b>465545</b>

## Service d'assistance clients Poly

Un service de qualité supérieure, où que vous soyez. L'équipe Poly gère la garantie de toutes les solutions Poly pour assurer aux clients des conversations sans coupures où qu'ils soient. Toutes les solutions professionnelles sont garanties 2 ans.

**Produit de remplacement en 24 heures : 0 800 945 770 ou [www.poly.com/fr/fr/support/contact](http://www.poly.com/fr/fr/support/contact)**



## Casques UC sans fil et passerelles UC / Téléphone POLY



**+** Spécial ultrabook !



**+** Son stéréo haute qualité !



**+** Spécial Home Office !



**+** Larges écouteurs confortables !

MODÈLE	Voyager 4210 UC		Voyager 4220 UC		Voyager 4210 UC + Stand		Voyager 4220 UC + Stand	
UTILISATION	Intensif pour le bureau et en déplacement		Intensif pour le bureau et en déplacement		Bureau et déplacement		Bureau et déplacement	
CONNECTIQUE	Clé USB Bluetooth		Clé USB Bluetooth		Clé Bluetooth + socle USB		Clé Bluetooth + socle USB	
USAGE	GSM PC/MAC		GSM PC/MAC		GSM PC/MAC		GSM PC/MAC	
TYPE CONNECTEUR	USB-A	USB-C™	USB-A	USB-C™	USB-A	USB-C™	USB-A	USB-C™
RÉF. CONSTRUCTEUR	214568-01	214569-01	211996-01	211996-02	214650-01	212740-01	214651-01	212741-01
RÉF.	<b>464210</b>	<b>464211</b>	<b>464220</b>	<b>464221</b>	<b>465208</b>	<b>465209</b>	<b>465212</b>	<b>465213</b>



**+** Sans fil DECT !



**+** Annulation bruit active !



**+** Triple fixation fournie !



**+** Avec 2ème batterie = autonomie illimitée !

MODÈLE	Savi 8210 UC	Savi 8220 UC	Savi 8240 UC	Savi 8245 UC
UTILISATION	Professionnelle	Professionnelle	Professionnelle	Professionnelle
CONNEXION	Clé USB Type-A DECT fournie	Clé USB Type-A DECT fournie	Clé USB A DECT fournie	Clé USB Type-A DECT fournie
USAGE	PC/MAC	PC/MAC	PC/MAC	PC/MAC
NOMBRE ÉCOUTEURS	1 écouteur	2 écouteurs	Contour oreille + nuque + serre-tête	Contour oreille + nuque + serre-tête
RÉF. CONSTRUCTEUR	209212-02	209214-02	211201-02	211204-02
RÉF.	<b>468214</b>	<b>468224</b>	<b>468243</b>	<b>468248</b>

## Passerelle UC pour casque RJ9

## Votre casque de téléphone connecté à votre PC !

Le commutateur POLY MDA100 permet de gérer les appels avec votre casque, qu'ils viennent de votre poste téléphonique ou de votre ordinateur

- › Bouton bascule : PC / Téléphone
- › Bouton Mute : microphone muet
- › Entrée : RJ9
- › Sorties : RJ9 et MicroUSB



## Passerelle UC pour casque USB

## Votre casque USB connecté à votre téléphone !

L'adaptateur Plantronics MDA220 USB permet d'utiliser votre casque filaire ou Bluetooth avec vos 2 équipements de bureau. Il permet de basculer la connexion entre votre PC et votre poste téléphonique sans rien débrancher, idéal pour votre migration vers la communication unifiée.

- › Raccordement facile
- › Compatible avec tous les softphones
- › Fonctionne avec les casques série Blackwire, Voyager et Savi



MDA100 Passerelle UC pour casque RJ9  
RÉF. CONSTRUCTEUR 205255-01  
RÉF. **465752**

MDA220 USB Passerelle Tél/PC pour casque USB  
RÉF. CONSTRUCTEUR 207414-03  
RÉF. **465739**

## Casques USB pour Communications Unifiées POLY



PLUS PRODUIT	<b>Spécial Open Space !</b>		<b>Double connectique !</b>		<b>Certifié Teams !</b>		<b>L'universel !</b>	
MODÈLE	Blackwire 3210		Blackwire 3215		Blackwire 3220		Blackwire 3225	
UTILISATION	Régulière		Régulière		Régulière		Régulière	
CONNECTIQUE	Câble USB		Câble USB		Câble USB avec prise jack 3.5		Câble USB avec prise jack 3.5	
USAGE	PC/MAC		PC/MAC		GSM + PC/MAC		GSM + PC/MAC	
SPÉCIAL	Télécommande		Télécommande		Télécommande Teams		Télécommande Teams	
TYPE CONNECTIQUE	USB-A	USB-C™	USB-A	USB-C™	USB-A	USB-C™	USB-A	USB-C™
RÉF. CONSTRUCTEUR	209748-201	209744-201	209746-201	209750-201	209745-201	209749-201	209747-201	209751-201
RÉF.	<b>463210</b>	<b>463230</b>	<b>463232</b>	<b>463235</b>	<b>463219</b>	<b>463231</b>	<b>463233</b>	<b>463234</b>



PLUS PRODUIT	<b>Centre d'appel en UC !</b>		<b>Avec protection audio !</b>		<b>Certifié Teams !</b>		<b>Top confort !</b>	
MODÈLE	EncorePro USB Mono		EncorePro USB Duo		Blackwire 5210 Teams		Blackwire 5220 Teams	
UTILISATION	Régulière		Régulière		Intensive		Intensive	
CONNECTIQUE	Câble USB avec prise Jack 3.5		Câble USB		Câble USB avec prise jack 3.5		Câble USB avec prise jack 3.5	
USAGE	PC/MAC		PC/MAC		GSM + PC/MAC		GSM + PC/MAC	
SPÉCIAL	Télécommande		Télécommande		Télécommande Teams		Télécommande Teams	
TYPE CONNECTIQUE	USB-A	USB-C™	USB-A	USB-C™	USB-A	USB-C™	USB-A	USB-C™
RÉF. CONSTRUCTEUR	214568-01	214569-01	214570-01	214571-01	207577-201	207587-201	207576-201	207586-201
RÉF.	<b>460311</b>	<b>460312</b>	<b>460321</b>	<b>460322</b>	<b>465231</b>	<b>465230</b>	<b>465241</b>	<b>465240</b>



PLUS PRODUIT	<b>Pro ou Gamer !</b>		<b>Double connectique !</b>		<b>L'imersif !</b>		<b>L'indispensable !</b>	
MODÈLE	Blackwire 3310		Blackwire 3315		Blackwire 3320		Blackwire 3325	
UTILISATION	Régulière		Régulière		Régulière		Régulière	
CONNECTIQUE	Câble USB		Câble USB avec prise jack 3.5		Câble USB		Câble USB avec prise jack 3.5	
USAGE	PC/MAC		GSM + PC/MAC		PC/MAC		GSM + PC/MAC	
SPÉCIAL	Télécommande Teams		Télécommande Teams		Télécommande Teams		Télécommande Teams	
TYPE CONNECTIQUE	USB-A	USB-C™	USB-A	USB-C™	USB-A	USB-C™	USB-A	USB-C™
RÉF. CONSTRUCTEUR	214568-01	214569-01	214570-01	214571-01	207577-201	207587-201	207576-201	207586-201
RÉF.	<b>463310</b>	<b>463311</b>	<b>463315</b>	<b>463316</b>	<b>463320</b>	<b>463321</b>	<b>463325</b>	<b>463326</b>
TYPE CONNECTIQUE	USB-A Teams	USB-C™ Teams	USB-A Teams	USB-C™ Teams	USB-A Teams	USB-C™ Teams	USB-A Teams	USB-C™ Teams
RÉF. CONSTRUCTEUR	212703-01	214011-01	214014-01	214015-01	214012-01	214013-01	214016-01	214017-01
RÉF.	<b>463312</b>	<b>463313</b>	<b>463317</b>	<b>463318</b>	<b>463322</b>	<b>463323</b>	<b>463327</b>	<b>463328</b>



PLUS PRODUIT	<b>Sans perche micro !</b>		<b>L'élégant en blanc !</b>		<b>ANC et barrière acoustique !</b>		<b>Top confort !</b>	
MODÈLE	Blackwire 7225 Noir		Blackwire 7225 Blanc		Blackwire 8225		Blackwire 8225 Teams	
UTILISATION	Régulière		Régulière		Intensive		Intensive	
CONNECTIQUE	Câble USB		Câble USB		Câble USB avec prise jack 3.5		Câble USB avec prise jack 3.5	
USAGE	PC/MAC		PC/MAC		GSM + PC/MAC		GSM + PC/MAC	
SPÉCIAL	Télécommande		Télécommande		Télécommande Teams		Télécommande Teams	
TYPE CONNECTIQUE	USB-A	USB-C™	USB-A	USB-C™	USB-A	USB-C™	USB-A	USB-C™
RÉF. CONSTRUCTEUR	211144-01	211145-01	211154-01	211155-01	214408-01	214409-01	214406-01	214407-01
RÉF.	<b>467225</b>	<b>467226</b>	<b>467227</b>	<b>467228</b>	<b>468226</b>	<b>468227</b>	<b>468228</b>	<b>468229</b>

## Téléphones analogiques et dédiés PABX/IPBX

## TÉLÉPHONES ANALOGIQUES



**ALCATEL**  
business phones



**+** Fonction mains libres, touche secret !  
**ALCATEL**  
business phones



**+** Touche dédiée casque, témoin lumineux !  
**ALCATEL**  
business phones



**+** Pas de transfo, alimenté par la ligne !  
**ALCATEL**  
business phones

MODÈLE	Temporis 180	Temporis 380	Temporis 580	Temporis 880
RÉPERTOIRE	-	-	50 contacts	170 contacts
MÉMOIRES DIRECTES	-	10	10	10
CONNEXION CASQUE	-	RJ9 avec touche dédié	RJ9 avec touche dédié	RJ9 avec touche dédié
RÉF.	<b>284068</b>	RÉF. <b>284074</b>	RÉF. <b>284076</b>	RÉF. <b>284078</b>



**+** Fixation murale, témoin lumineux, touche secret, existe en blanc !

**Gigaset**



**+** Fonction mains libres, son HD, compatible box ADSL !

**Gigaset**



**+** Large écran inclinable, compatible box ADSL !

**Gigaset**



**+** 1er prix !

**ALCATEL**  
business phones

MODÈLE	DA210	DA410	DA710	Temporis 10
RÉPERTOIRE	-	-	100 contacts	-
MÉMOIRES DIRECTES	Bis (1)	4	8	Dernier numéro appelé
CONNEXION CASQUE	-	Oui	RJ9	-
RÉF.	<b>284068</b>	RÉF. <b>284074</b>	RÉF. <b>284076</b>	RÉF. <b>284011</b> NOIR <b>284012</b> BLANC

## TÉLÉPHONES NUMÉRIQUES DÉDIÉS PABX



**+** Pour OmniPCX Office/Entreprise

Alcatel-Lucent



**+** PABX Alcatel-Lucent

Alcatel-Lucent



**+** DECT pour PABX OmniPCX OXO et OXE

Alcatel-Lucent



**+** IP pour installation Alcatel-Lucent

Alcatel-Lucent

MODÈLE	Poste 8039 S	8029 S	DECT 8232S	IP 8028 S
RÉPERTOIRE	Oui : collectif et personnel	Oui : collectif et personnel	-	Oui : collectif et personnel
TOUCHES FONCTION	10	4	-	4
CONNEXION CASQUE	Oui - Jack 3.5 (APA-24)	Oui	Jack 3.5 mm + Bluetooth	Oui
FONCTION	Pied inclinable, grand écran LCD	Mains libres et clavier AZERTY !	Chargeur en option (Réf. 288233) Alim en option (Réf. 288234)	Mains libres et clavier AZERTY !
RÉF.	<b>288030 *</b>	RÉF. <b>288029 *</b>	RÉF. <b>288235</b>	RÉF. <b>288027 *</b>

## Mini standard Startup



**Gigaset**

**+** Mini standard 3 en 1 : analogique, RNIS et IP, Bluetooth, jusqu'à 6 comptes SIP !

MODÈLE	<b>DX800A</b>
ÉCRAN	Grand écran couleur 3,5"
RÉPERTOIRE	1000 vcards
MÉMOIRES DIRECTES	6
CONNEXION CASQUE	Jack 2.5 mm
RÉF.	<b>284668</b>

## Répéteur pour téléphone DECT

**NOUVEAU**

**Étendez la couverture de votre base DECT !**

Le répéteur se déclare comme un combiné supplémentaire sur les bases DECT GAP.

- > Montage en intérieur uniquement
- > Dimensions : 13 x 11 x 5 cm



**Gigaset**



**NOUVEAUTÉ 2021**

Répéteur pour téléphone DECT	RÉF. CONSTR.	RÉF.
	Repeater HX	<b>284555</b>

## Téléphones sans fil DECT







## GAMME PME, ARTISANS, BOUTIQUES ET HOME OFFICE

			
<b>+</b> Blocage appel 32 numéros et fonction babyphone !	<b>+</b> Touches larges et ergonomiques	<b>+</b> Syncro PC via USB	<b>+</b> Longue portée 1 km et étanche
<b>Gigaset</b>	<b>Gigaset</b>	<b>Gigaset</b>	<b>MOTOROLA</b>
MODÈLE <b>CL390</b>	<b>C570</b>	<b>CL660</b>	<b>O201 Single</b>
ÉCRAN	Contraste accru 34 x 37 mm	TFT couleur 2.2"	TFT couleur 1.8"
RÉPERTOIRE	150	200	400
AUTONOMIE	14 h	17 h	14 h
CONNEXION CASQUE	DECT	DECT	DECT + Jack 2.5
VERSION	Existe en duo et avec répondeur	Existe en duo, trio et avec répondeur	Existe en duo, trio et avec répondeur
EXTENSION	Existe en duo et avec répondeur	Existe en duo, trio et avec répondeur	Existe en duo, trio et avec répondeur
REF.	<b>280392</b>	<b>284551</b>	<b>284556</b>
REF.			<b>280201</b>

## GAMME ENTREPRISE ET PROFESSIONNELS

			
<b>+</b> Eco-DECT, Bluetooth et fonction vibreur !	<b>+</b> DECT, Bluetooth et prise mini-USB !	<b>+</b> Robuste pour usage intensif, norme IP65 !	<b>+</b> DECT VoIP 8 lignes SIP !
<b>Gigaset</b>	<b>Gigaset</b>	<b>Gigaset</b>	<b>poly</b>
MODÈLE <b>SL450</b>	<b>SL750 PRO</b>	<b>E630</b>	<b>Poly VVX D230</b>
ÉCRAN	Couleur 6 lignes	Ecran graphique couleur	Couleur 6 lignes
RÉPERTOIRE	200 Vcards	500 Vcards	200 contacts
PORTÉE	50 m intérieur / 300 m extérieur	50 m intérieur / 300 m extérieur	50 m int. / 300 m ext.
AUTONOMIE EN CONV.	12 h	12 h	12 h
CONNEXION CASQUE	Jack 2.5 mm et Bluetooth	Jack 2.5 mm et Bluetooth	Jack 2.5 mm
FONCTION	Jusqu'à 6 combinés par base ! Combiné supplémentaire : SL450H	Jusqu'à 6 combinés par base ! Combiné supplémentaire : SL750H	Jusqu'à 10 combinés par base ! Combiné supplémentaire : Réf. 469231
REF.	<b>280451</b>	<b>280750</b>	<b>284669</b>
REF.			<b>469230</b>

## TÉLÉPHONES ANALOGIQUES

<b>A</b> 	<b>B</b> 	<b>C</b> 	<b>D</b> 	<b>E</b> 	<b>F</b> 
<b>NOUVEAUTÉ 2021</b>					
MODÈLE DE BASE	NOMBRE DE COMBINÉS	RÉPONDEUR	COULEUR	REF.	
<b>A</b> A170	1	-	Noir	<b>284531</b>	
	2	-	Noir	<b>284532</b>	
	1	Oui	Noir	<b>284533</b>	
	2	Oui	Noir	<b>284534</b>	
<b>B</b> AS470	1	-	Noir	<b>284535</b>	
	2	-	Noir	<b>284537</b>	
	3	-	Noir	<b>284539</b>	
	1	Oui	Noir	<b>284543</b>	
<b>C</b> CL390	2	Oui	Noir	<b>284547</b>	
	1	-	Blanc	<b>280391</b>	
	1	-	Anthracite	<b>280392</b>	
	2	-	Anthracite	<b>280393</b>	
	CL390HX -1 combi supp	-	Anthracite	<b>280394</b>	
<b>D</b> AS690	1	-	Blanc	<b>284636</b>	
	2	-	Blanc	<b>284638</b>	
	3	-	Blanc	<b>284642</b>	
<b>E</b> CL660	1	Oui	Blanc	<b>284637</b>	
	2	Oui	Blanc	<b>284639</b>	
	3	Oui	Blanc	<b>284643</b>	
	2	-	Noir	<b>284556</b>	
	CL660HX - 1 combi. supp.	-	Noir	<b>284562</b>	
	1	Oui	Noir	<b>284558*</b>	
<b>F</b> R650H PRO	2	Oui	Noir	<b>284559*</b>	
	3	Oui	Noir	<b>284561*</b>	
	1	-	Noir	<b>280633*</b>	

## COMBINÉS SUPPLÉMENTAIRES

MODÈLE	FONCTION MAINS LIBRES	CONNEXION PRISE CASQUE	FONCTION BLUETOOTH	VIBREUR	COMBINÉS MAX PAR BASE	INSTALLATION MURALE	CLIP CEINTURE	REF.
SL450H	Oui	Jack 2.5 mm	Oui	Oui	6	Oui	Oui	<b>280452</b>
S650H	Oui	Jack 2.5 mm	Oui	Oui	6	Oui	Oui	<b>280650*</b>
SL750H	Oui	Jack 2.5 mm	Oui	Oui	6	Oui	Oui	<b>280751*</b>
CL660HX	Oui	Jack 2.5 mm	Non	Non	6	Oui	Oui	<b>284562*</b>
C570HX	Oui	Jack 2.5 mm	Non	Non	4	Oui	Oui	<b>284549</b>
R650H	Oui	Jack 2.5 mm	Non	Oui	-	Oui	Oui	<b>280633*</b>



# Téléphones Poly CCX Teams et OpenSIP



NOUVEAU

## Téléphone IP PoE CCX 400

Version TEAMS ou OpenSIP !

Parfois, tout ce qu'il vous faut est un téléphone de bureau simple avec un écran tactile fiable. Un téléphone toujours prêt à l'emploi, sur lequel vous pouvez compter en permanence. Le CCX 400 est un téléphone multimédia professionnel d'entrée de gamme facile à utiliser. Son interface est simple et intuitive. Vos contacts et réunions s'affichent d'une simple pression sur un écran tactile couleur.

- › Confort tactile grâce à écran LCD 5 pouces multipoints.
- › Profitez de chaque nuance grâce à la technologie audio primée Poly
- › Deux ports Gigabit Ethernet permettent des économies de coûts et des performances élevées
- › Un port USB (Type-A) pour connecter un casque

NOUVEAU  
2021

Réf. 469140

	REF. POLY	REF.
Téléphone IP CCX 400 version MS Teams	2200-49700-019	<b>469140</b> *
Téléphone IP CCX 400 version OpenSIP	2200-49700-025	<b>469141</b> *
Alimentation PoE pour CCX 400	2200-48871-125	<b>469015</b>

## Téléphone IP PoE CCX 500

Avec ou sans combiné !

Les postes CCX 500 sont destinés à être la nouvelle norme dans les téléphones de bureau à écran tactile. Avec le téléphone média d'affaires CCX 500, les collaborateurs se sentent "professionnels" à chaque appel. Aucun mot ou inflexion n'est manqué, grâce à la qualité audio poly légendaire.

Avec un écran tactile couleur de 5 pouces, Bluetooth et Android 9, ce téléphone rend la qualité audio encore meilleure. Et vous pouvez choisir un téléphone avec un combiné ou l'installer avec votre casque préféré avec le nouveau modèle moderne « pas de combiné ».

NOUVEAU  
2021

Réf. 469150



Réf. 469155

	REF. POLY	REF.
Téléphone IP CCX 500 MS Teams	2200-49720-019	<b>469150</b> *
Téléphone IP CCX 500 OpenSIP	2200-49720-025	<b>469151</b> *
Téléphone IP CCX 500 MS Teams sans combiné	2200-49710-019	<b>469155</b> *
Téléphone IP CCX 500 OpenSIP sans combiné	2200-49710-025	<b>469156</b> *
Alimentation PoE pour CCX 500	2200-48871-125	<b>469030</b>

## Téléphone IP PoE CCX 600

Avec ou sans combiné !

Le téléphone multimédia professionnel CCX 600 est doté d'un écran de 7 pouces, idéal pour les responsables et les cadres, et pour ceux qui ont besoin de plus de place pour faire leur travail. Comptez sur la qualité audio légendaire de Poly pour des conversations maîtrisées. Le CCX 600 est rapide et réactif, grâce aux dernières puces puissantes. En outre, le système s'installe n'importe où : le Wi-Fi est inclus. Parlons maintenant des options. Avec ou sans combiné ?

- › Casque ou combiné : votre choix avec un écran tactile multipoint couleur de 7 pouces
- › Éliminez les bruits de fond gênants grâce à la barrière acoustique Poly
- › Wi-Fi inclus ; Bluetooth et deux ports USB (1 x Type-A, 1 x Type-C™) pour connecter un micro-casque et bien plus encore

NOUVEAU  
2021

Réf. 469160



Réf. 469165

	REF. POLY	REF.
Téléphone IP CCX 600 MS Teams	2200-49780-019	<b>469160</b> *
Téléphone IP CCX 600 OpenSIP	2200-49780-025	<b>469161</b> *
Téléphone IP CCX 600 MS Teams sans combiné	2200-49770-019	<b>469165</b> *
Téléphone IP CCX 600 OpenSIP sans combiné	2200-49770-025	<b>469166</b> *
Alimentation PoE pour CCX 600	2200-48871-125	<b>469030</b>

## Téléphones Poly VVX et USB Skype



**+** Base DECT IP +  
Combiné sans fil !



**+** Combiné sans fil  
supplémentaire !



**+** Le Skype  
Phone USB !



**+** Spécial MS Lync !

MODÈLE	<b>VVX D230</b>	<b>VVX D230</b>	<b>Calisto P240-M</b>	<b>CX300 R2 téléphone de bureau USB</b>
CONNEXION	RJ45 PoE	Sans fil DECT	USB	USB – A
CERTIFIÉ MS	Non	Non	Skype Entreprise	Microsoft Client Lync 2010 / 2013
NB LIGNE	8	8	1	1
RÉF. POLY.	2200-49230-015	2200-49230-015	57250.004	2200-32530-025
RÉF.	<b>469230</b>	<b>469231</b>	<b>465635</b>	<b>469302</b>



**+** Le IP éco !



**+** Le multimédia pro !



**+** Port USB  
pour casque !



**+** Ecran LCD couleur !

MODÈLE	<b>VVX 201</b>	<b>VVX 311</b>	<b>VVX 350</b>	<b>VVX 411</b>
CONNEXION	2 RJ45 10/100 PoE	2 Gigabit PoE	2 Gigabit PoE	2 Gigabit PoE
CERTIFIÉ MS	Non	Non	non	Non
NB LIGNE	2	6	6	12
RÉF. POLY.	2200-40450-025	2200-48350-025	2200-48830-025	2200-48450-025
RÉF.	<b>469201</b>	<b>469311</b>	<b>469350</b>	<b>469411</b>



**+** 10 touches  
personnalisables !



**+** Le IP pro !



**+** Compatible Skype !



**+** Ajoutez l'image !

MODÈLE	<b>VVX 450</b>	<b>VVX 501</b>	<b>VVX 501 MS</b>	<b>Eagle Eye Mini</b>
CONNEXION	2 Gigabit PoE	2 Gigabit PoE	2 Gigabit PoE	USB
CERTIFIÉ MS	non	Non	Oui	Oui
NB LIGNE	12	12	1	N/A
RÉF. POLY.	2200-48840-025	2200-48500-025	2200-48500-019	2200-85010-001
RÉF.	<b>469450</b>	<b>469501</b>	<b>469502</b>	<b>469001</b>

# Audio-conférenciers de bureau et Huddle Room Poly



## Poly Trio C60 Téléphone de conférencier tout système

### Multi connectivité IP USB WiFi et Bluetooth !

Le Trio C60 est un terminal vous permettant de mettre en place une conférence téléphonique en quelques instants via votre portable, votre PC ou votre tablette. Extensible facilement avec des microphones optionnels ou évolutif vers la vidéo combiné avec une Studio X30 et X50, il dispose aussi d'une barrière acoustique d'une incroyable efficacité pour ne capter que l'essentiel de votre conversation même dans l'intense activité d'un open space. Mieux encore, lancez et rejoignez des réunions sur simple pression d'un bouton. Le Trio C60 fonctionne bien dans toutes les configurations, offrant des expériences parfaites sur vos plateformes de collaboration préférées Teams, Zoom, Skype, Webex...

- › Élimine intelligemment les bruits non vocaux gênants tout en permettant à votre voix d'être entendue
- › Solution Audio à 360° dans un rayon de 6 mètres extensibles grâce aux solutions vidéo Poly Studio X30 X50
- › Ecran tactile LCD 5"
- › Dimensions : 383 x 334 x 77 mm – 1.3 Kg

	RÉF. POLY	RÉF.
POLY TRIO C60 Teams	999,00	<b>288619</b>
Conférencier IP PoE USB BT WiFi		
POLY TRIO C60	999,00	<b>288625</b>
Conférencier IP PoE USB BT WiFi		
Kit extension 2 microphones pour C60	281,00	<b>288620</b>
Alimentation PoE pour Trio C60	139,90	<b>288648</b>
Garantie à Vie Echange Next Biz Day - Trio C60	43,00	<b>461031</b>



Réf. 288619

## Poly TRIO - Téléphones de conférence VoIP

### La référence légendaire des conférenciers IP !

Les conférenciers de la gamme Poly Trio sont conçus pour couvrir tous les besoins des petits bureaux et «Huddle Rooms» jusqu'aux salles de conférences avec plusieurs dizaines d'intervenants. Compatibles avec les standards Zoom™, Skype™, Teams™, Cisco Webex et bien d'autres, ils offrent une interface familière et intuitive pour une qualité audio incontestée même sur les modèles d'entrée de gamme.

- › Technologie HD Voice et Poly Acoustic Clarity.
- › Microphones internes 360° avec «Noise Block» extensible par 2 micros externes
- › Ecran LCD tactile
- › 3 Interfaces : IP (PoE), USB et BlueTooth (GSM)
- › Evolutif vers vidéo conférence : 8800 / 8500 Visual+ et VisualPro – 8300 Visual+ uniquement
- › Modèle Trio 8500/8800 cascadeable

	RÉF. POLY	RÉF.
Poly Trio 8300 – 2 à 5 participants	558,00	<b>288300</b>
Poly Trio 8500 – 5 à 8 participants	999,00	<b>288500</b>
Poly Trio 8500 optimisé Skype™ – 5 à 8 participants	999,00	<b>288519</b>
Poly Trio 8800 – 12 participants	1454,00	<b>288800</b>
Poly Trio 8800 optimisé Skype – 12 participants	1454,00	<b>288819</b>
Kit extension 2 microphones Poly Trio	281,00	<b>469010</b>
Kit webcam USB pour Poly Trio	141,00	<b>469002</b>
Poly Realpresence Trio Visual+	454,00	<b>469005</b>



Réf. 288300



Réf. 288500



Réf. 288800

## AUDIO-CONFÉRENCIERS ANALOGIQUES



**+** Idéal pour les petites salles !



**+** Avec 7 micros intégrés !



**+** Prêt pour la fin du RTC !



**+** Extensible avec 2 micros optionnels ! (Réf. 284487)

MODÈLE	Voicestation 300	Soundstation 2	SoundStation DUO	SounStation 2 EX
NB DE PERSONNES	Jusqu'à 5 participants	Jusqu'à 8 participants	4 à 8 participants (micro supplémentaires)	10 à 15 participants (micro supplémentaires)
SUPERFICIE COUVERTE	+/- 25 m²	+/- 50 m²	+/- 35 m²	+/- 50 m²
CONNEXION	RJ11	RJ11	RJ11 et RJ45 IP	RJ11
FULL DUPLEX	Oui	Oui		Oui
MICROS INTÉGRÉS	3	7	3 (+ 2 ext. en option ; p/n 2200-15855-001)	3 (+ 2 ext. en option Réf. 284487)
RÉF. POLY	2200-17910-107	2200-16000-107	2200-19000-107	
RÉF.	<b>284488</b>	<b>284485</b>	<b>284496</b>	<b>284486</b>

## Solutions de visioconférence Poly



## Solution de visioconférence STUDIO pour salles de réunions petites à moyennes

Les barres de son Polycom sont spécialement conçues pour s'intégrer facilement dans le mobilier d'une salle de réunions moderne et s'installer extrêmement rapidement sur un ordinateur, pouvant varier d'un intervenant à l'autre.

Les modèles X30 et X50 sont pilotables sans ordinateur, par une tablette Poly TC8. Pour une meilleure capture du son, un micro optionnel, compatible Studio USB et Studio X50 (Réf. 293498), est déposable sur une table de conférence.

Les Studio X sont préparamétrables sous les environnements dédiés : Teams, Zoom, 8x8, GotoMeeting, StarLeaf et peuvent gérer un écran HDMI® tactile.



MODÈLE	STUDIO USB	STUDIO X30	STUDIO X50
CAMÉRA	Intégrée UHD	Intégrée UHD	Intégrée UHD
MICRO	Intégré	Intégré	Intégré
ECRANS	1	1	2
AUDIENCE	Jusqu'à 5	6 personnes	10 personnes
PC NÉCESSAIRE	Oui	Non	Non
	RÉF. <b>293499</b>	RÉF. <b>293495</b>	RÉF. <b>293496</b>

## Poly G7500 système modulaire de visioconférence

Le Poly G7500 est conçu pour les salles de réunions de taille moyenne à grande (typiquement de 12 à 20 personnes) nécessitant un système modulaire. Il supporte jusqu'à 2 caméras pouvant être déportées ainsi que le système EagleEye Producer et les caméras EagleEye Director 2.

Il peut gérer jusqu'à 2 écrans tactiles en sortie et recevoir le son de 3 microphones IP (switch intégré). Il bénéficie, comme les autres produits de la gamme Poly, du partage de documents sans fil. Universel, il est compatible tous systèmes via son environnement Poly Video et la passerelle RealConnect pour Teams.

Il peut être également paramétré nativement pour certains environnements tels que Zoom. Livré avec une télécommande, il peut aussi être piloté par l'écran tactile Poly TC8.

	RÉF. POLY	RÉF.
G7500 avec caméra EagleEye Cube	7200-85870-101	<b>293486</b>
G7500 avec caméra EagleEye IV	7200-85740-101	<b>293488</b>
TC8 contrôleur tactile 8"	2200-30760-001	<b>283486</b>
Passerelle RealConnect (TEAMS) pour Poly StudioX et G7500 (licence 1an)	4877-09900-671	<b>293477</b>
EagleEye Director 2 – 2 caméras 12x	7230-69420-101	<b>293450</b>



## Solutions poly Microsoft Teams Rooms

Poly offre toute une gamme de solutions certifiées « Salles Microsoft Teams » avec sa large gamme de périphériques USB audio et vidéo certifiés Teams. Ce qui permet une administration parfaitement intégrée via le centre Microsoft Teams ; et de pouvoir fonctionner avec des produits Teams d'autres marques.

- › MTR G10-T : ce kit est composé d'un écran tactile Poly GC8 de commande et d'un PC-codec capable d'accueillir n'importe quel périphérique USB certifié Microsoft Teams.
- › MTR G40-T : ce kit est composé d'un écran tactile Poly GC8 de commande, d'un PC-codec capable d'accueillir n'importe quel périphérique USB certifié Microsoft Teams et d'un Poly Studio USB.
- › MTR G85-T : ce kit est composé d'un écran tactile Poly GC8 de commande, d'un PC-codec capable d'accueillir n'importe quel périphérique USB certifié Microsoft Teams, et d'un Poly EagleEye Director 2 (version 2 caméras 12x).
- › PC-codec : Le PC Lenovo Thinksmart Tiny architecturé autour de Windows 10 IoT, est entièrement pré-paramétré et pris en charge en support par Poly.



Réf. 293474

	RÉF. POLY	RÉF.
MTR G10-T kit de départ pour Microsoft Teams	7230-86715-101	<b>293475</b>
MTR G40-T kit petite salle pour Microsoft Teams	7230-86725-101	<b>293476</b>
MTR G85-T kit moyenne/grande salle pour Microsoft Teams	7230-86730-101	<b>293474</b>

Pour toutes les prestations Poly de garantie et d'installation !

Contactez votre commercial pour plus d'informations !



# Conférenciers mobiles et speakerphones Poly



NOUVEAU

## Poly Sync 20 le SpeakerPhone intelligent personnel

### L'enceinte Bluetooth qualité Hi-Fi !

Le son de votre ordinateur portable et de votre smartphone n'est pas satisfaisant, passez en mode professionnel !

Utilisez le haut-parleur de téléphone intelligent Poly Sync 20 USB / Bluetooth® pour passer des appels, faire des conférences téléphoniques remarquables et écouter de la musique partout avec une qualité impressionnante pour respecter les performances des interprètes.

Emportez-le partout où vous allez, sa batterie dure des heures, elle peut même servir de powerbank pour charger votre smartphone.

- › Capture la voix via trois microphones.
- › Système Bass Reflex avec double radiateur passif.
- › Jusqu'à 20 heures d'autonomie, avec possibilité de charger un smartphone
- › Système Bass Reflex avec double radiateur passif.
- › Pour ordinateurs via USB et smartphones via Bluetooth®
- › Version Sync 20+ sont livrées avec la clé USB Bluetooth BT600



Réf. 462080



Powerbank !



Bass Boost !



Câble intégré !

	RÉF. POLY	RÉF.
Sync 20 SY20 USB-A Smart Speakerphone personnel	217038-01	<b>462000</b>
Sync 20 SY20-M USB-A Smart Speakerphone Certifié MS Teams / Zoom	216866-01	<b>462010</b>
Sync 20 SY20 USB-C Smart Speakerphone personnel	216868-01	<b>462020</b>
Sync 20 SY20-M USB-C Smart Speakerphone Certifié MS Teams / Zoom	216870-01	<b>462030</b>
Sync 20+ SY20 USB-A/BT600 Speakerphone + clé Bluetooth	216865-01	<b>462050</b>
Sync 20+ SY20-M USB-A/BT600 Speakerphone+clé BT Certifié MS Teams / Zoom	216867-01	<b>462060</b>
Sync 20+ SY20 USB-C/BT600 Speakerphone + clé Bluetooth	216869-01	<b>462070</b>
Sync 20+ SY20-M USB-C/BT600 Speakerphone+clé BT Certifié MS Teams / Zoom	216871-01	<b>462080</b>
Garantie 3ans Exchange Next Biz Day - Sync 20	4870-86240-NBD	<b>462003</b>



## Poly Calisto 5300 le SpeakerPhone sans fil

### Bluetooth certifié Teams !

Ce mini conférencier est équipé de microphone 360° et d'un haut parleur amplifié autonome sur 30 h via sa batterie interne. Grâce à son Bluetooth® dernière génération, associez facilement un appel GSM à une discussion Teams pour établir une conférence à plusieurs interlocuteurs.

- › Avec cordon chargeur USB-A ou USB Type-C™
- › Modèles avec clé Bluetooth® 4 LE faible consommation
- › Dimensions compactes : diamètre 108 mm – Epaisseur 31 mm



Réf. 465303



	RÉF. POLY	RÉF.
Calisto 5300 avec cordon USB-A	215441-01	<b>465300</b>
Calisto 5300 Teams avec cordon USB-A	215436-01	<b>465301</b>
Calisto 5300 avec clé Bluetooth USB-A	215496-01	<b>465302</b>
Calisto 5300 Teams avec clé Bluetooth USB-A	215438-01	<b>465303</b>
Calisto 5300 avec cordon USB-C™	215442-01	<b>465305</b>
Calisto 5300 Teams avec cordon USB-C™	215499-01	<b>465306</b>
Calisto 5300 avec clé Bluetooth USB-C™	215437-01	<b>465307</b>
Calisto 5300 Teams avec clé Bluetooth USB-C™	215439-01	<b>465308</b>



## Calisto série 3200

### 1<sup>er</sup> prix en USB A ou Type-C™ !

Le travail flexible est désormais une réalité. Le haut-parleur portable Plantronics Calisto 3200 permet aux collaborateurs à distance de bénéficier de conférences professionnelles en toute simplicité. Grâce à une qualité audio incomparable et à la fonction Plug-and-Play vous pouvez organiser des conférences en toute confiance.

- › Connexion USB Plug-and-Play et rangement pratique du cordon
- › Audio full duplex adapté aux conférences et couverture sonore 360 °
- › Fourni avec un étui de transport



Réf. 463206



Réf. 463205

	RÉF. POLY	RÉF.
Poly Calisto 3200 Haut parleur USB Type A	210901-01	<b>463206</b>
Poly Calisto 3200 Haut parleur USB-C™	210900-01	<b>463205</b>

NOUVEAUTÉ :



# Les solutions de visioconférence Logitech

## logitech®

### Logitech MEETUP

Un système tout en un pour des réunions simples, une installation simple, une fixation facile.

- › Définition : appel Vidéo Ultra HD 4K
- › Connectivité USB prête à l'emploi
- › Microphones intégrés
- › Options : micro externe 989-000405
- › Options : accroches écran 939-001498 et 939-001656(XL)



RÉF. LOGITECH	RÉF
960-001102	<b>766448</b>
989-000405	<b>766442</b>
939-001498	<b>766461</b>
939-001656	<b>770924</b>

### Logitech RALLY PLUS

Trouvez le système idéal pour vos grandes salles.

- › Modèle : RALLY PLUS 960-001224 / RALLY 960-001218 / RALLY CAMERA 960-001227
- › Capteur 4K – Zoom x15 – Angle 90°
- › Jusqu'à 7 micros
- › Option Micro : 989-000430
- › Option TV Mount : 939-001498 et 939-001656(XL)
- › Option Mounting Kit : 939-001644
- › Options Mic Pods Hubs 939-001647 et Mic Pod Mounts 952-000002



RÉF. LOGITECH	RÉF
960-001224	<b>766444</b>
960-001218	<b>770894</b>
960-001227	<b>770938</b>

### RALLY BAR graphite front

Un système tout en un pour des réunions simples, une installation simple, une fixation facile.

- › Résolution 4K
- › Mode USB ou Appliance
- › Option : TV Mount pour RALLY BAR 952-000041
- › Option : accroche Murale 952-000044
- › Micro additionnels : 989-000430 (Graphite) 952-000038 (Blanc)



NOUVEAUTÉ 2021

EXTENSION GARANTIE +18

RÉF. LOGITECH	RÉF
960-001311	<b>771734</b>
960-001323	<b>771736</b>
952-000041	<b>771740</b>
952-000044	<b>771747</b>
989-000430	<b>770951</b>
958-000038	<b>771739</b>

### Logitech C505e

**Nouvelle Webcam à la portée étendue !**

- › HD 720p/30 ips en grand angle
- › Câble de 2 m en USB-A

NOUVEAUTÉ 2021



RÉF. LOGITECH	RÉF
960-001372	<b>770888</b>

### Logitech C925e

**Communiquez avec une clarté exceptionnelle !**

- › Définition : 1080p/30ips (jusqu'à 1920 x 1080 pixels) 720p/30 images par secondes (jusqu'à 1280 x 720 pixels)
- › Champ de vision : 78°
- › Zoom numérique : 1.2x
- › Port USB A
- › Garantie 3 ans
- › Câble USB A 1,83 m fourni



RÉF. LOGITECH	RÉF
960-001076	<b>153532</b>

### Logitech Brio 4K

**Le NEC plus Ultra !**

Une qualité audio vidéo exceptionnelle dans tous les environnements !

- › 4K/30 images par secondes jusqu'à 4096 x 2160 pixels
- › Mise au point automatique
- › Champ de vision diagonal : 90°/78°/65°
- › Zoom numérique : 5x
- › Câble 2,2 m USB-A vers USB-C™ (USB2.0 et USB3.0)



RÉF. LOGITECH	RÉF
960-001106	<b>151760</b>

### Logitech Zone Wired

**Conçu pour les Professionnels !**

Entendez clairement vos appels comme la musique. Soyez entendu sans distraction et travaillez avec style.

- › Certifié TEAMS 981-000870
- › Micro principal : Unidirectionnel
- › Micro secondaire : Omnidirectionnel
- › Réponse en fréquence : 100-16 kHz
- › Casque avec commande intégrée et connecteur USB-CTM
- › Garantie 2 ans



RÉF. LOGITECH	RÉF
981-000870	<b>770926</b>
981-000875	<b>770939</b>

### Zone Wireless et Zone Wireless Plus

**Améliorez votre environnement de travail !**

Contrôlez votre environnement acoustique avec le casque Zone Wireless Bluetooth®, conçu pour vous aider à communiquer, collaborer et vous concentrer dans les espaces de travail bruyants. Le casque Zone Wireless Plus peut se connecter à six périphériques sans fil Logitech Unifying™ maximum avec un seul récepteur.

- › Deux micros MEMS omnidirectionnels
- › Casque sans fil
- › Récepteur USB-A
- › Câble de chargeur avec câble USB-CTM



NOUVEAUTÉ 2021

RÉF. LOGITECH	RÉF
981-000854	<b>770872</b>
981-000914	<b>770858</b>

### Logitech SWYTCH

**Toutes les réunions, toutes les salles!**

Grâce à une conception innovante qui maximise la compatibilité et intègre la technologie Plug-and-Display DisplayLink®, Logitech Swytch propose un lien unique à un ordinateur portable relié à la caméra de conférence et à l'écran d'une salle. Les équipes peuvent ainsi facilement se rencontrer, faire des présentations et diffuser en continu sur n'importe quel service.

- › Hub et rallonge Swytch
- › Boîtier d'alimentation du Hub Swytch et de la rallonge Swytch
- › Câble USB3.0 de 5 m
- › Câble USB3.0 de 2,2 m
- › Câble HDMI® 2,0 de 2 m
- › Accessoires de montage



RÉF. LOGITECH	RÉF
952-000010	<b>770885</b>

# Amplificateurs de téléphonie mobile



## Rappel réglementation

Les répéteur/amplificateurs vous permettent d'amplifier localement les zones où le signal GSM / 3G / 4G est faible, généralement dû à l'emplacement du bâtiment : zone rurale, plusieurs étages, sous-sol ou mode de construction. L'amplificateur est compatible avec tous les téléphones mobiles et tous les opérateurs du marché.

Produit destiné à un usage interne d'un bâtiment, résidence, bureau, entrepôt, cave ou sous-sol, parking sous-terrain ou abrité, etc...

Ne convient pas pour un usage en extérieur, même pour un jardin privatif, l'amplification en extérieur est du domaine exclusif des opérateurs de téléphonie mobile.

## Amplificateur GSM, 3G et 4G de téléphonie mobile

### Recevez la 4G partout !

Amplificateurs professionnels mono, double bande de signal GSM 900 Mhz et 3G-UMTS 2100 Mhz, et 4G-LTE 2600Mhz capable de couvrir de 2 à 5 pièces ou jusqu'à 1000 m<sup>2</sup> en champ libre. Permet plus de 20 à 30 communications simultanées.

Le kit inclut :

- > 1 antenne bâton extérieure avec cordon de 10 m
- > 1 antenne panneau intérieure avec cordon de 10 m
- > 1 amplificateur de 50-55 dB et jusqu'à 60-65 dB de gain
- > Alimentation 230 VAC 50Hz



Réf. 312538



Enfin la 4G partout !

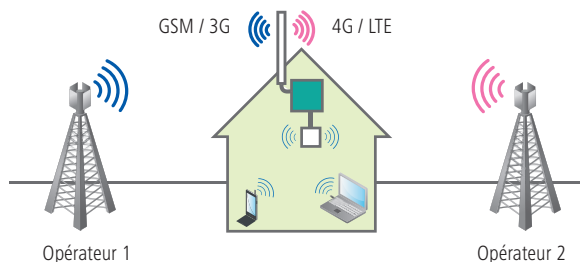

	RÉF.
Amplificateur GSM/GPRS et UMTS-3G - Multi opérateur	<b>312538</b>
Amplificateur GSM + GPRS/EDGE - Multi opérateur	<b>312537</b>
Amplificateur 4G-LTE 2600 Mhz - Multi opérateur	<b>312539</b>
Kit splitter pour relier les amplificateurs	<b>312540</b>

## Kit d'extension d'amplificateur 1 antenne supplémentaire

### Pour Amplificateur 3G et 4G !

Kit Composé d'une antenne interne, d'un coupleur en T et de 2 cordons de raccordement coaxial de 10 m. Le kit comprend tous les éléments en rouge dans le schéma «Figure 1» ci-dessous.

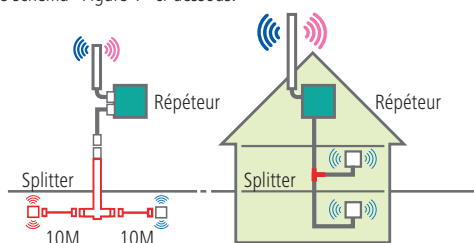

Figure 1

Figure 2

## Kit d'extension d'amplificateur 2 antennes supplémentaires

### Pour Amplificateur 3G et 4G !

Kit composé de deux antennes internes, d'un coupleur en croix et de 3 cordons de raccordement coaxial de 10 m. Le kit comprend tous les éléments en rouge dans le schéma «Figure 1» ci-dessous.

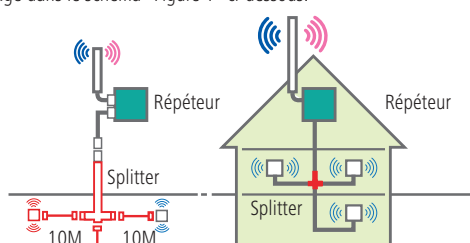

Figure 1

Figure 2

	RÉF.
Kit d'extension d'ampli 3G-UMTS 1 antenne supplémentaire	<b>312541</b>
Kit d'extension d'ampli 4G-LTE 1 antenne supplémentaire	<b>312543</b>

Consultez-nous

	RÉF.
Kit d'extension d'ampli 3G-UMTS 2 antennes supplémentaires	<b>312542</b>
Kit d'extension d'ampli 4G-LTE 2 antennes supplémentaires	<b>312544</b>

Consultez-nous



## Les connecteurs RJ :

TYPE DE CONNECTEUR	RJ9	RJ11	RJ12	RJ45
APPLICATION	Combinés téléphoniques	ADSL	Cordons de ligne téléphonique	Réseau informatique
NOMBRE DE CONTACTS	4	4	6	8
NOMBRE D'EMPLACEMENTS	4	6	6	8

## Cordon téléphonique RJ11 vers RJ45

- › Type de câble : méplat
- › Câblage : 2/3 – 3/4 – 4/5 – 5/6
- › Couleur : noir ou blanc

SCHEMA DE CÂBLAGE	
RJ11	RJ45
2	3
3	4
4	5
5	6

Réf. 911740

Réf. 911735

	LONGUEUR	COULEUR	RÉF.	PRIX DE VENTE (€ HT)
Cordon RJ11 vers RJ45	2,0 m	Noir	911735	4,69
Cordon RJ11 vers RJ45	2,0 m	Blanc	911740	4,69
Cordon RJ11 vers RJ45	3,0 m	Noir	911736	5,49
Cordon RJ11 vers RJ45	3,0 m	Blanc	911743	5,49
Cordon RJ11 vers RJ45	5,0 m	Noir	911737	6,69
Cordon RJ11 vers RJ45	5,0 m	Blanc	911745	6,69
Cordon RJ11 vers RJ45	7,0 m	Noir	911738	7,49
Cordon RJ11 vers RJ45	7,0 m	Blanc	911746	7,02
Cordon RJ11 vers RJ45	10,0 m	Noir	911739	9,99
Cordon RJ11 vers RJ45	10,0 m	Blanc	911747	9,99
Cordon RJ11 vers RJ45	15,0 m	Noir	911734	14,09
Cordon RJ11 vers RJ45	15,0 m	Blanc	911748	14,09

## Cordon téléphonique RJ11 vers RJ45

Raccordez votre téléphone à votre prise murale RJ45 !

- › Type de câble : méplat
- › Câblage : 2/7 – 3/4 – 4/5 – 5/8
- › Couleur : noir

SCHEMA DE CÂBLAGE	
RJ11	RJ45
2	7
3	4
4	5
5	8



	LONGUEUR	COULEUR	RÉF.	PRIX DE VENTE (€ HT)
Cordon RJ11 vers RJ45	1,0 m	Noir	284998	3,19
Cordon RJ11 vers RJ45	2,0 m	Noir	284999	3,69
Cordon RJ11 vers RJ45	3,0 m	Noir	285000	5,99
Cordon RJ11 vers RJ45	5,0 m	Noir	285010	8,69
Cordon RJ11 vers RJ45	10,0 m	Noir	285011	10,69

## Cordon téléphonique

Toutes les longueurs !

- › Type de câble : méplat
- › Câblage : droit point à point
- › Couleur : noir ou ivoire

SCHEMA DE CÂBLAGE	
RJ45	RJ45
1	1
2	2
3	3
4	4
5	5
6	6
7	7
8	8

Réf. 933800  
RJ45



SCHEMA DE CÂBLAGE	
RJ12	RJ12
1	1
2	2
3	3
4	4
5	5
6	6

Réf. 935600  
RJ12



SCHEMA DE CÂBLAGE	
RJ11	RJ11
1	NON CONNECTÉ
2	2
3	3
4	4
5	5
6	NON CONNECTÉ

Réf. 288100  
RJ11



	LONGUEUR	COULEUR	RÉF.	PRIX DE VENTE (€ HT)
Cordon RJ11 vers RJ11	2,0 m	Ivoire	933401	4,32
Cordon RJ11 vers RJ11	2,0 m	Noir	288100	5,09
Cordon RJ11 vers RJ11	5,0 m	Noir	288120	6,29
Cordon RJ11 vers RJ11	7,0 m	Ivoire	935400	7,39
Cordon RJ11 vers RJ11	10,0 m	Noir	288140	9,99
Cordon RJ11 vers RJ11	15,0 m	Ivoire	925400	14,29
Cordon RJ11 vers RJ11	30,0 m	Noir	288200	28,19
Cordon RJ12 vers RJ12	7,0 m	Ivoire	935600	10,59
Cordon RJ12 vers RJ12	15,0 m	Ivoire	925600	17,99
Cordon RJ45 vers RJ45	2,0 m	Ivoire	933800	7,19
Cordon RJ45 vers RJ45	7,0 m	Ivoire	935800	12,59
Cordon RJ45 vers RJ45	15,0 m	Ivoire	925800	18,68

## Cordon téléphonique RJ9 vers RJ9

Spécial combiné téléphonique !

- › Type de câble : méplat spiralé
- › Longueur câble détendu : environ 0,30 m
- › Couleur : noir ou ivoire

SCHEMA DE CÂBLAGE	
RJ9	RJ9
1	4
2	3
3	2
4	1



Réf. 936650

	LONGUEUR	COULEUR	RÉF.	PRIX DE VENTE (€ HT)
Cordon RJ9 vers RJ9	2,0 m	Ivoire	288000	5,49
Cordon RJ9 vers RJ9	2,0 m	Noir	936650	5,49

# Cordons téléphoniques et accessoires

**PENSEZ-Y**

Retrouvez notre  
gamme d'outillage

Pages : 243 à 253

## Connecteur RJ à sertir

Réalisez vos propres cordons téléphoniques !

- › Compatibilité : câble méplat
- › Blindage : non blindé ou blindé
- › Contacts dorés
- › Conditionnement : 10, 50 ou 1000 pièces



Réf. 920460  
RJ45 blindé



Réf. 920630  
RJ12



Réf. 920441  
RJ9



Réf. 920430  
RJ11

	QUANTITÉ	BLINDAGE	RÉF.	PRIX DE VENTE (€ HT)
Connecteur RJ9	10	UTP	920441	3,29
Connecteur RJ11	10	UTP	920430	2,39
Connecteur RJ11	50	UTP	920420	8,29
Connecteur RJ11	1000	UTP	920400	107,19
Connecteur RJ12	10	UTP	920630	2,59
Connecteur RJ12	50	UTP	920620	9,29
Connecteur RJ12	1000	UTP	920600	125,59
Connecteur RJ45	10	UTP	920450	8,19
Connecteur RJ45	10	STP	920460	7,99

## Câble méplat

Prêt à être monté !

Convient aux équipements analogiques tels que téléphone, fax, modem, ADSL, VDSL et numériques tel que RNIS.

- › Conducteur : cuivre
- › AWG : 30 / 7 brins
- › Gaine : PVC méplat à 4, 6 ou 8 conducteurs
- › Conditionnement : rouleau de 100 m
- › Compatibilité : connecteurs RJ9, RJ11, RJ12 et RJ45



Réf. 610411



4 C



Réf. 610601



6 C



Réf. 610811



8 C

	TYPE	COULEUR	RÉF.	PRIX DE VENTE (€ HT)
Câble méplat	4 C	Noir	610401	38,99
Câble méplat	4 C	Ivoire	610411	36,84
Câble méplat	6 C	Noir	610601	49,79
Câble méplat	6 C	Ivoire	610611	49,79
Câble méplat	8 C	Noir	610801	74,69
Câble méplat	8 C	Ivoire	610811	74,69

## Pince à sertir



Réf. 812035



Réf. 812036



Réf. 812037

	LOQUET DE VERROUILLAGE	RJ9	RJ11	RJ12	RJ45	RJ50	RÉF.	PRIX DE VENTE (€ HT)
Pince RJ11 / RJ12 / RJ45 usage occasionnel	-	-	✓	✓	✓	-	812033	21,90
Pince RJ11 / RJ12 / RJ45 usage occasionnel	✓	-	✓	✓	✓	-	812034	25,09
Pince RJ9 / RJ11 / RJ12 / RJ45 usage intensif	✓	✓	✓	✓	✓	-	812035	39,19
Pince RJ11 / RJ12 / RJ45 usage intensif	✓	-	✓	✓	✓	-	812036	37,59
Pince RJ9 / RJ11 / RJ12 / RJ45 / RJ50 usage intensif	✓	✓	✓	✓	✓	✓	812037	47,19

## Cordon ADSL 2+

Optimisez votre liaison ADSL !

- › Type de câble : 2 paires torsadées
- › Câblage : droit point à point
- › Couleur : blanc



### SCHEMA DE CÂBLAGE

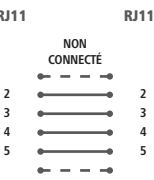

	LONGUEUR	COULEUR	RÉF.	PRIX DE VENTE (€ HT)
Cordon ADSL	5,0 m	Blanc	282031	4,59
Cordon ADSL	10,0 m	Blanc	282041	6,59
Cordon ADSL	20,0 m	Blanc	282061	12,09

## Rallonge téléphonique

Augmentez la distance !

Convient aux équipements analogiques tels que téléphone, fax, modem.

- › Type de câble : méplat
- › Câblage : conjoncteur téléphonique en T à 6 contacts



	LONGUEUR	RÉF.	PRIX DE VENTE (€ HT)
Rallonge téléphonique	5,0 m	936601	6,99
Rallonge téléphonique	10,0 m	936610	13,69



## Panneau de brassage téléphonique

### Optimisez votre câblage téléphonique !



- › Nombre de ports : 25, 50 ou 60 ports RJ45
- › Catégorie : CAT. 3
- › Format : rackable 19"
- › Hauteur : 1U
- › Câblage : droit point à point paires 4-5 et 3-6
- › Raccordement : connecteurs bloc 110 / Krone

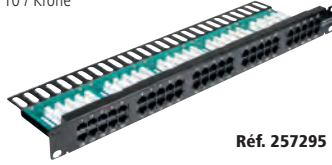

Réf. 257295

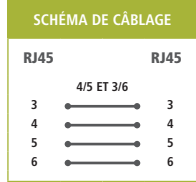

**Connecteurs auto dénudants !**  
Simple, net et précis

	HAUTEUR	CAT.	PORTS	RÉF.	PRIX DE VENTE (€ HT)
Panneau de brassage téléphonique	1U	CAT. 3	25	<b>257296</b>	<b>46,49</b>
Panneau de brassage téléphonique	1U	CAT. 3	50	<b>257295</b>	<b>55,69</b>
Panneau de brassage téléphonique	1U	CAT. 3	60	<b>257294</b>	<b>63,19</b>

## Cordon patch téléphonique 2 paires

Convient pour un câblage 2 lignes téléphoniques.

- › Type de cordon : 2 paires torsadées non blindées
- › Câblage : paires 4-5 et 7-8, ou 4-5 et 3-6 (voir tableau)
- › Conducteur : cuivre
- › Gaine : PVC
- › Couleur : gris

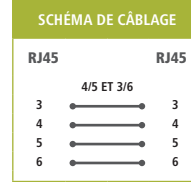
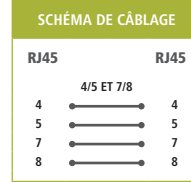

	CÂBLAGE	LONGUEUR	RÉF.	PRIX DE VENTE (€ HT)
Cordon patch téléphonique 2 paires	4-5 et 7-8	1,0 m	<b>928826</b>	<b>2,79</b>
Cordon patch téléphonique 2 paires	4-5 et 7-8	2,0 m	<b>928827</b>	<b>3,59</b>
Cordon patch téléphonique 2 paires	4-5 et 7-8	3,0 m	<b>928828</b>	<b>4,29</b>
Cordon patch téléphonique 2 paires	4-5 et 7-8	5,0 m	<b>928829</b>	<b>5,49</b>
Cordon patch téléphonique 2 paires	4-5 et 3-6	1,0 m	<b>928830</b>	<b>2,61</b>
Cordon patch téléphonique 2 paires	4-5 et 3-6	2,0 m	<b>928831</b>	<b>3,59</b>
Cordon patch téléphonique 2 paires	4-5 et 3-6	3,0 m	<b>928832</b>	<b>4,29</b>

## Cordon patch téléphonique 2 paires à repérage lumineux

Convient pour un câblage 2 lignes téléphoniques !

- › Type de cordon : 2 paires torsadées non blindées
- › Câblage : paires 4-5 et 3-6
- › Conducteur : cuivre
- › Gaine : PVC
- › Couleur : noire



Réf. 844990

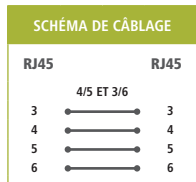

Réf. 845021



	LONGUEUR	RÉF.	PRIX DE VENTE (€ HT)
Cordon patch téléphonique 2 paires	2,1 m	<b>844990 *</b>	<b>2,79</b>
Cordon patch téléphonique 2 paires	3,1 m	<b>844991 *</b>	<b>3,49</b>
Cordon patch téléphonique 2 paires	4,9 m	<b>844992 *</b>	<b>4,53</b>
ACCESSOIRES			
Injecteur de lumière avec chargeur - rouge		<b>845021</b>	<b>58,79</b>
Injecteur de lumière avec chargeur - blanc		<b>845020</b>	<b>58,79</b>
Injecteur de lumière avec chargeur - vert		<b>845022</b>	<b>58,79</b>

## Cordon patch téléphonique 1 paire

Convient pour un câblage 1 ligne téléphonique.

- › Type de cordon : 1 paire torsadée non blindée
- › Câblage : paire 4-5
- › Conducteur : cuivre
- › Gaine : PVC



Réf. 928840

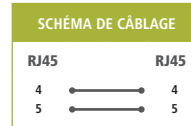

	LONGUEUR	COULEUR	RÉF.	PRIX DE VENTE (€ HT)
Cordon patch téléphonique 1 paire	0,5 m	Bleu	<b>928840</b>	<b>2,09</b>
Cordon patch téléphonique 1 paire	1,0 m	Bleu	<b>928820</b>	<b>2,39</b>
Cordon patch téléphonique 1 paire	2,0 m	Bleu	<b>928821</b>	<b>3,09</b>
Cordon patch téléphonique 1 paire	3,0 m	Bleu	<b>928822</b>	<b>3,29</b>
Cordon patch téléphonique 1 paire	5,0 m	Bleu	<b>928823</b>	<b>4,19</b>
Cordon patch téléphonique 1 paire	10,0 m	Bleu	<b>928824</b>	<b>8,39</b>
Cordon patch téléphonique 1 paire	0,5 m	Gris	<b>928841</b>	<b>2,09</b>
Cordon patch téléphonique 1 paire	1,0 m	Gris	<b>928835</b>	<b>2,39</b>
Cordon patch téléphonique 1 paire	2,0 m	Gris	<b>928836</b>	<b>2,93</b>
Cordon patch téléphonique 1 paire	3,0 m	Gris	<b>928837</b>	<b>3,29</b>
Cordon patch téléphonique 1 paire	5,0 m	Gris	<b>928838</b>	<b>3,98</b>
Cordon patch téléphonique 1 paire	10,0 m	Gris	<b>928839</b>	<b>8,39</b>

## Adaptateur anti-enroulement

**Spécial combiné téléphonique !**

Évite l'enroulement du cordon téléphonique.

- › Compatibilité : RJ9
- › Faible encombrement



Réf. 280101



Réf. 280102

	RÉF.	PRIX DE VENTE (€ HT)
Adaptateur monobloc	<b>280101</b>	<b>2,09</b>
Adaptateur avec cordon de 3 cm	<b>280102</b>	<b>2,09</b>

## Cordon rétractable RJ45

- › Câblage : droit point à point, paires non torsadées
- › Fréquence : 100 MHz
- › Impédance : 100 Ω
- › Conducteur : cuivre
- › Gaine : PVC
- › Longueur : 1,50 m
- › Livré en sachet individuel



LONGUEUR	RÉF.	PRIX DE VENTE (€ HT)
1,50 m	<b>812932</b>	<b>2,59</b>

## Jarretière téléphonique

- › Conducteur : cuivre 5/10e
- › Couleur : paire blanc / rouge (Réf. 925900)  
paire blanc / bleu (Réf. 925901)
- › Gaine : PVC
- › Conditionnement : touret de 100 m



LONGUEUR	COULEUR	RÉF.	PRIX DE VENTE (€ HT)
100 m	Blanc / Rouge	<b>925900</b>	<b>21,19</b>
100 m	Blanc / Bleu	<b>925901</b>	<b>21,19</b>



## Prise gigogne filtre ADSL T vers RJ11

### Internet et téléphone sur la même ligne !

Permet de séparer le signal téléphonique vocal et numérique ADSL (à utiliser avec un modem ADSL ou un routeur modem ADSL).

- › Entrée ligne : T mâle
- › Sortie téléphone : T femelle
- › Sortie modem ADSL : RJ11 femelle
- › Compatible ADSL / ADSL2+



## Prise gigogne filtre VDSL T vers RJ11

### Spécial VDSL !

Permet de séparer le signal téléphonique vocal et numérique VDSL (à utiliser avec un modem VDSL ou un routeur modem VDSL).

- › Entrée ligne : T mâle
- › Sortie téléphone : T femelle
- › Sortie modem VDSL : RJ11 femelle
- › Compatible VDSL / VDSL2



	RÉF.	PRIX DE VENTE (€ HT)
Prise gigogne filtre ADSL	280360	4,39

	RÉF.	PRIX DE VENTE (€ HT)
Prise gigogne filtre VDSL	280365	3,90

## Boîtier filtre ADSL RJ45 vers RJ11

### Séparez le signal téléphonique du signal ADSL !

Spécialement conçu pour les installations avec prises murales RJ45.

- › Entrée ligne : RJ45 mâle
- › Sortie téléphone : RJ11 femelle
- › Sortie modem ADSL : RJ11 femelle
- › Compatible ADSL / ADSL2+



## Boîtier filtre ADSL maître

### Connectez plus de 3 téléphones sur une même prise ADSL !

Boîtier à installer en entrée de ligne téléphonique pour séparer le signal RTC du signal ADSL afin de pouvoir dépasser la limite de 3 filtres ADSL standards sur une même ligne.

- › Entrée ligne : RJ11 femelle
- › Sortie téléphone : RJ11 femelle
- › Sortie modem ADSL : RJ45 femelle
- › Compatible ADSL / ADSL2+



	RÉF.	PRIX DE VENTE (€ HT)
Filtre ADSL RJ45 vers RJ11	280390	8,39

	RÉF.	PRIX DE VENTE (€ HT)
Filtre ADSL maître	280370	25,98

## Conjoncteur gigogne T vers RJ

### Le standard à prix éco !

- › Entrée : T mâle
- › Sortie : T femelle et RJ11 femelle (Réf. 911910)
- › Sortie : T femelle et RJ45 femelle (Réf. 911911)



Réf. 911911

RÉF.	PRIX DE VENTE (€ HT)
911910	4,99
911911	5,69

## Cordon joncteur gigogne T vers RJ11

- › Entrée : T mâle
- › Sortie : T femelle et RJ11 mâle
- › Cordon : méplat de 3,0 m



RÉF.	PRIX DE VENTE (€ HT)
936501	8,69

## Conjoncteur gigogne T vers vis

- › Entrée : T mâle
- › Sortie : T femelle et bornier à 8 contacts



RÉF.	PRIX DE VENTE (€ HT)
936597	6,60

## Adaptateur joncteur T vers RJ45

### Raccordez votre téléphone à une prise RJ45 !

- › Entrée : RJ45 mâle (paire 4-5)
- › Sortie : T femelle
- › Cordon : 20 cm



RÉF.	PRIX DE VENTE (€ HT)
911730	12,99

## Prise murale joncteur T

### Simple et économique !

- › Entrée : 6 broches à vis, jusqu'à 3 paires
- › Sortie : T femelle
- › Dimensions : 65 x 65 x 27 mm



RÉF.	PRIX DE VENTE (€ HT)
936592	2,69

## Plastron Mosaic™ téléphone

- › Nombre de contacts : joncteur à 8 plots
- › Raccordement : bornier à vis
- › Compatibilité : joncteur mâle 6 ou 8 plots



legrand®

RÉF.	PRIX DE VENTE (€ HT)
753259	14,49

Consultez-nous

## Adaptateur de plug RJ

**Pour en finir avec les connecteurs RJ incompatibles !**

Permet d'enficher des connecteurs RJ plus petits dans des prises RJ plus larges : un cordon RJ9 pourra s'utiliser sur une prise RJ11 ou RJ12 et un cordon RJ11 ou RJ12 dans une prise RJ45. L'adaptateur s'insère simplement dans la prise à adapter et la languette des connecteurs conserve ses propriétés. Les 2 adaptateurs sont empilables pour enficher un cordon RJ9 dans une prise RJ45.

- › Adaptateur RJ9 (4P4C) vers RJ11 / RJ12 (6P6C) : Réf. 920442
- › Adaptateur RJ11 / RJ12 (6P6C) vers RJ45 (8P8C) : Réf. 920443
- › Adaptateurs empilables
- › Matière : ABS
- › Conditionnement : 10 pièces



Réf. 920442 Réf. 920443

	QUANTITÉ	RÉF.	PRIX DE VENTE (€ HT)
Adaptateur RJ9 vers RJ11/RJ12	10	920442	10,69
Adaptateur RJ11/RJ12 vers RJ45	10	920443	10,17

## Doubleur de prise RJ45

- › 1 x RJ45 mâle vers 2 x RJ45 femelle
- › Blindage : blindé ou non blindé
- › Câblage : droit point à point
- › Cordon : 10 cm
- › Fixation : par vis



Réf. 252470

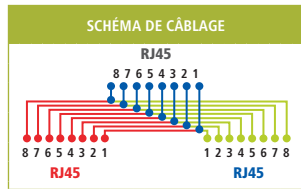

	BLINDAGE	RÉF.	PRIX DE VENTE (€ HT)
Doubleur de prise RJ45 F / M / F	UTP	252470	9,19
Doubleur de prise RJ45 F / M / F	STP	252471	11,59

## Doubleur de prise RJ45 ou RJ12

**Raccordez 2 postes téléphoniques sur 1 ligne !**

- › Au choix : 1 x RJ12 femelle, vers 2 x RJ12 femelle  
1 x RJ45 femelle, vers 2 x RJ45 femelle
- › Câblage : droit point à point

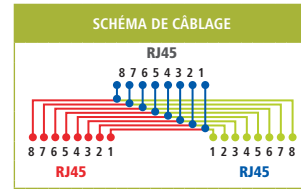

Réf. 252010

	TYPE	RJ	RÉF.	PRIX DE VENTE (€ HT)
Doubleur de prise	F / F / F	RJ12	252010	2,42
Doubleur de prise	F / F / F	RJ45	252020	3,90

## Eclateur de ports RJ45

**1 prise réseau + 1 prise téléphone sur 1 prise murale RJ45 !**

- › 1 x RJ45 mâle vers 2 x RJ45 femelle
- › Cordon : 10 cm
- › 1 prise RJ45 réseau câblée 1-2 et 3-6
- › Fixation : par vis
- › 1 prise RJ45 téléphone câblée 4-5 et 3-6
- › S'utilise par 2
- › Blindage : blindé ou non blindé

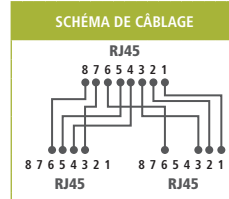

Réf. 901852

	BLINDAGE	RÉF.	PRIX DE VENTE (€ HT)
Eclateur de ports RJ45	UTP	901851	7,69
Eclateur de ports RJ45	STP	901852	9,49

## Répartiteur téléphonique

**Multipliez par 2 ou 4 votre installation téléphonique !**

Permet de raccorder 2 ou 4 postes téléphoniques sur une seule prise murale RJ45.

- › Câblage : sorties RJ45 femelles câblées 4-5
- › Cordon : RJ45 mâle CAT. 5e, en 2 ou 4 paires
- › Repérage des sorties par étiquette



Réf. 911776

	TYPE	RÉF.	PRIX DE VENTE (€ HT)
Dédoubleur bretelle RJ45	2 voies	911776	15,69
Harmonica RJ45	4 voies	280490	37,39



Réf. 280490

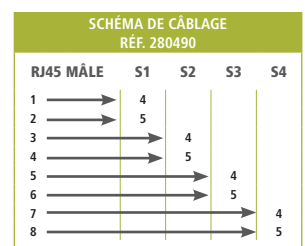
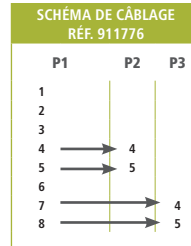

## Coupleur RJ

**Idéal pour prolonger vos cordons RJ !**

Convient aux applications réseau UTP ou téléphonie.

- › Câblage : droit point à point



Réf. 902801

Réf. 902601

	TYPE	RJ	RÉF.	PRIX DE VENTE (€ HT)
Coupleur	F / F	RJ11	252040	2,59
Coupleur	F / F	RJ12	902601	2,90
Coupleur	F / F	RJ45	902801	2,99

## Boîtier mural 1 port RJ45

**Le plus économique !**

- › Entrée : bornier à 6 contacts personnalisables
- › Sortie : RJ45 femelle

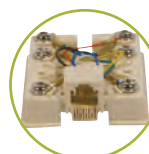

**Borniers vis  
Pour un confort d'installation**



	RJ	RÉF.	PRIX DE VENTE (€ HT)
Boîtier mural 1 port	RJ45	270020	5,34



# Solutions mobilité, serveur et PC

Intégration serveur et PC	317
Périphériques PC et accessoires bureautiques	343
Mobilité	387
Consommables	405





**Kits Raspberry**  
**Page 331**

## Intégration serveur et PC

Boîtiers serveurs 1U et 2U	318
Boîtiers serveurs 3U et 4U	319
Boîtiers PC	320
Backplanes et racks pour SSD 2,5"	321
Adaptateurs disque SSD M.2 et mSATA	322
Backplanes, racks amovibles ICYDOCK	323
Connectique d'intégration PC et serveurs - SATA	324
Connectique d'intégration PC et serveurs - SATA / SAS / USB	325
Connectique d'intégration PC et serveurs - IDE et alimentations	326
Connectique d'intégration PC et serveurs - Alimentations	327
Équerres slot et vis	328
Refroidissement et ventilateurs de rechange	329
Alimentations internes	330
Raspberry et barrettes mémoire	331
Composants d'assemblage pour PC	332
Cartes I/O SATA USB et FireWire	333
Cartes ports série RS-232 et ports LPT parallèles	334
Cartes graphiques externes USB et audio USB	335
Adaptateurs USB IDE-SATA	336
Copieurs et duplificateurs d'unités de stockage	337
Stations d'accueil pour disques durs et SSD	338
Disques durs internes 2,5" et 3,5"	339
Disques internes SSD	340
Boîtiers externes 2,5" et SSD SATA	341
Boîtiers pour SSD NVMe et disques durs 3,5"	342

# Boîtiers serveurs 1U et 2U



## BOÎTIERS SERVEURS RACKABLES 19" 1U ET 2U



**Dexlan**

**Dexlan**

PLUS PRODUIT	<b>Format 1U pour un encombrement réduit !</b>	<b>Economique et complet !</b>	<b>Façade amovible à verrouillage !</b>
HAUTEUR	1U	2U	2U
PROFONDEUR	250 mm	380 mm	551 mm
FORMAT	• Mini ITX (170 x 170 mm)	• MicroATX (243 x 243 mm) • Mini-ITX (170 x 170 mm)	• ATX (304 x 243 mm) • MicroATX (243 x 243 mm)
NOMBRE DE SLOTS PCI / PCIE	1 (riser card non fourni) - prof. max : 220 mm	x 4 Low Profile - prof. max : 170 mm	x 7 Low Profile - prof. max : 260 mm
FORMAT D'ALIMENTATION	Flex ATX (prof max 150 mm) <b>(Réf. 801418)</b>	ATX à ventilation arrière (prof max 180 mm) <b>(Réf. 801420)</b>	ATX à ventilation arrière (prof max 180 mm) <b>(Réf. 801420)</b>
PORTS USB	2 x USB 2.0 (en façade)	2 x USB 2.0 (en façade)	2 x USB 2.0 (en façade)
EMPLACEMENTS 5,25" VISIBLES	-	x 2	x 2
EMPLACEMENTS 3,5" VISIBLES	-	-	x 1
EMPLACEMENTS 3,5" INVISIBLES	x 1 *(2 x 2,5" ou 1 x 3,5")	x 2	x 4
EMPLACEMENTS 2,5"	x 2 *(2 x 2,5" ou 1 x 3,5")	-	-
EMPLACEMENTS POUR VENTILATEUR(S) ARRIÈRE	-	-	1 x 60 mm
QUANTITÉ DE VENTILATEUR(S) ARRIÈRE FOURNI(S)	-	-	1 x 60 x 25 mm
EMPLACEMENTS POUR VENTILATEUR(S) EN FAÇADE	2 x 40 mm	2 x 80 mm + filtre	-
QUANTITÉ DE VENTILATEUR(S) EN FAÇADE FOURNI(S)	2 x 40 x 20 mm	2 x 80 x 20 mm	-
EMPLACEMENTS POUR VENTILATEUR(S) INTERNE(S)	-	-	3 x 80 mm
QUANTITÉ DE VENTILATEUR(S) INTERNE(S) FOURNI(S)	-	-	2 x 80 x 25 mm
REMARQUES	SLOT PCI non disponible avec HDD 3,5" Plastrons pour ports I/O carte mère en option <b>(Réf. 736683)</b>	La profondeur de l'alimentation fait varier la profondeur des baies 5,25". Idem pour les cartes Low Profile avec la baie 3,5"	Ventilateurs haut de gamme à roulement à billes
	RÉF. <b>736682</b>	RÉF. <b>736695</b>	RÉF. <b>736690</b>
	PRIX DE VENTE (€ HT) <b>155,39</b>	PRIX DE VENTE (€ HT) <b>215,49</b>	PRIX DE VENTE (€ HT) <b>301,69</b>

## ACCESSOIRES POUR BOÎTIERS SERVEURS RACKABLES 19"

### Carte riser pour boîtier serveur 1U et 2U

S'utilise pour connecter une carte PCI-E 16x / 32x dans un boîtier Low Profile.

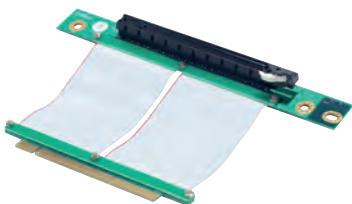

RÉF. **736668** PRIX DE VENTE (€ HT) **45,99**

### Rail de fixation pour boîtiers serveurs 19"

Vendu par paire.



Réf. 736685

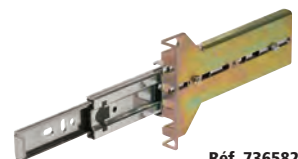

Réf. 736582

RÉF.	PRIX DE VENTE (€ HT)	CHÂSSIS RÉF. 736695	CHÂSSIS RÉF. 736690	CHÂSSIS RÉF. 736710	CHÂSSIS RÉF. 736700	CHÂSSIS RÉF. 736505	CHÂSSIS RÉF. 736507	CHÂSSIS RÉF. 736579
<b>736685</b>	<b>40,49</b>	-	✓	✓	✓	-	-	-
<b>736589</b>	<b>74,99</b>	✓	-	-	-	-	✓	✓
<b>736582</b>	<b>49,19</b>	-	-	-	-	✓	-	-



# Boîtiers serveurs 3U et 4U

## BOÎTIERS SERVEURS RACKABLES 19" 3U ET 4U



**Dexlan**



**Dexlan**



PLUS PRODUIT	<b>Spécialement conçu pour les coffrets !</b>	<b>Pour les hautes performances !</b>	<b>4U et faible encombrement !</b>
HAUTEUR	3U	3U	4U
PROFONDEUR	300 mm	380 mm	380 mm
FORMAT	<ul style="list-style-type: none"> <li>• ATX (304 x 243 mm)</li> <li>• MicroATX (243 x 243 mm)</li> <li>• Mini-ITX (170 x 170 mm)</li> </ul>	<ul style="list-style-type: none"> <li>• ATX (304 x 243 mm)</li> <li>• MicroATX (243 x 243 mm)</li> <li>• Mini-ITX (170 x 170 mm)</li> </ul>	<ul style="list-style-type: none"> <li>• ATX (304 x 243 mm)</li> <li>• MicroATX (243 x 243 mm)</li> <li>• Mini-ITX (170 x 170 mm)</li> </ul>
NOMBRE DE SLOTS PCI / PCIE	x 4 - prof max : 160 mm	x 4 - prof max : 330 mm	x 7
FORMAT D'ALIMENTATION	ATX (prof max 140 mm)	ATX (prof max 180 mm)	ATX (prof max 200 mm)
PORTS USB	2 x USB 2.0 (en façade)	2 x USB 2.0 (en façade)	
EMPLACEMENTS 5,25" VISIBLES	x 1	x 3	x 3
EMPLACEMENTS 3,5" VISIBLES	-	-	-
EMPLACEMENTS 3,5" INVISIBLES	x 3	x 5	x 8
EMPLACEMENTS 2,5"	-	-	x 1
EMPLACEMENTS POUR VENTILATEUR(S) ARRIÈRE	1 x 60 mm	2 x 60 mm	2 x 60 mm
QUANTITÉ DE VENTILATEUR(S) ARRIÈRE FOURNI(S)	-	-	-
EMPLACEMENTS POUR VENTILATEUR(S) EN FAÇADE	4 x 60 mm	2 x 80 mm	1 x 120 mm
QUANTITÉ DE VENTILATEUR(S) EN FAÇADE FOURNI(S)	2 x 60 x 25 mm	2 x 80 x 25 mm	1 x 120 mm
EMPLACEMENTS POUR VENTILATEUR(S) INTERNE(S)	2 x 60 mm	-	-
QUANTITÉ DE VENTILATEUR(S) INTERNE(S) FOURNI(S)	-	-	-
RÉF.	<b>736720</b>	RÉF. <b>736730</b>	RÉF. <b>736578</b>
PRIX DE VENTE (€ HT)	<b>233,79</b>	PRIX DE VENTE (€ HT) <b>266,39</b>	PRIX DE VENTE (€ HT) <b>238,19</b>



PLUS PRODUIT	<b>Façade verrouillable !</b>	<b>Compatible alimentation redondante !</b>	<b>Jusqu'à 10 emplacements disques durs !</b>
HAUTEUR	4U	4U	4U
PROFONDEUR	450 mm	450 mm	650 mm
FORMAT	<ul style="list-style-type: none"> <li>• ATX (304 x 243 mm)</li> </ul>	<ul style="list-style-type: none"> <li>• eATX (304 x 330 mm)</li> <li>• ATX (304 x 243 mm)</li> <li>• MicroATX (243 x 243 mm)</li> </ul>	<ul style="list-style-type: none"> <li>• eATX (304 x 330 mm)</li> <li>• ATX (304 x 243 mm)</li> <li>• MicroATX (243 x 243 mm)</li> </ul>
NOMBRE DE SLOTS PCI / PCIE	x 7 - prof max : 210 mm	x 7 - prof max : 240 mm	x 7 - prof max : 342 mm
FORMAT D'ALIMENTATION	ATX (prof max 140 mm)	ATX (prof max 260 mm)	ATX (prof max 200 mm)
PORTS USB	2 x USB 2.0 (en façade)	2 x USB 2.0 (en façade)	2 x USB 2.0 (en façade)
EMPLACEMENTS 5,25" VISIBLES	x 2	x 3	x 6
EMPLACEMENTS 3,5" VISIBLES	x 1	-	-
EMPLACEMENTS 3,5" INVISIBLES	x 5	x 7 (avec CM ATX)	x 8
EMPLACEMENTS 2,5"	-	-	x 2
EMPLACEMENTS POUR VENTILATEUR(S) ARRIÈRE	2 x 60 mm	2 x 80 mm	2 x 60 mm
QUANTITÉ DE VENTILATEUR(S) ARRIÈRE FOURNI(S)	2 x 60 x 15 mm	-	-
EMPLACEMENTS POUR VENTILATEUR(S) EN FAÇADE	1 x 120 mm	1 x 120 mm	-
QUANTITÉ DE VENTILATEUR(S) EN FAÇADE FOURNI(S)	1 x 120 x 25 mm	1 x 120 x 25 mm	-
EMPLACEMENTS POUR VENTILATEUR(S) INTERNE(S)	2 x 80 mm	-	2 x 120 mm
QUANTITÉ DE VENTILATEUR(S) INTERNE(S) FOURNI(S)	-	-	2 x 120 mm
RÉF.	<b>736505</b>	RÉF. <b>736507</b>	RÉF. <b>736579</b>
PRIX DE VENTE (€ HT)	<b>189,99</b>	PRIX DE VENTE (€ HT) <b>176,39</b>	PRIX DE VENTE (€ HT) <b>289,69</b>

# Boîtiers PC

**PENSEZ-Y**

Retrouvez toutes nos alimentations

Page : 330



PLUS PRODUIT	<b>Equipé USB 3.0 !</b>	<b>Lecteur Carte SD/SSD Intégré !</b>	<b>Hauteur max Ventilad 162 mm !</b>
MODÈLE	Advance GRAFIT	Advance IMPULSE	Advance ORIGIN
USAGE	Bureautique / Multimédia / Jeux	Bureautique / Multimédia	Bureautique / Multimédia / Jeux
FORMAT BOÎTIER	Moyen tour	Moyen tour	Moyen tour
DIMENSIONS (L x H x P)	185 x 420 x 462 mm	175 x 325 x 350 mm	198 x 418 x 418 mm
FORMAT DE CARTE MÈRE	ATX / Micro ATX	MicroATX / Mini-ITX	ATX / MicroATX / Mini-ITX
NOMBRE DE SLOTS PCI / PCIE	x 7	x 4	x 7
FORMAT D'ALIMENTATION	ATX (non fournie)	ATX (350 W nominal fourni)	ATX (350 W nominal fourni)
PORTS USB	2 x USB 3.0 (en façade)	2 x USB 3.0 + 1 x USB 2.0 (en façade)	2 x USB 3.0 + 1 x USB 2.0 (en façade)
EXTENSIONS	2 x Jack 3,5 (HP / Mic)	2 x Jack 3,5 (HP / Mic)	2 x Jack 3,5 (HP / Mic)
EMPLACEMENTS 5,25" VISIBLES	x 3	x 1	x 1
EMPLACEMENTS 3,5" VISIBLES	x 1	-	-
EMPLACEMENTS 3,5" INVISIBLES	x 5	x 2	x 2
EMPLACEMENTS 2,5"	x 1	x 2	x 2
TYPES D'EMPLACEMENTS POUR VENTILATEUR(S) ARRIÈRE	1 x 80 ou 120 mm	1 x 80 mm	1 x 80 ou 90 mm
QUANTITÉ DE VENTILATEUR(S) ARRIÈRE FOURNI(S)	-	-	-
TYPE D'EMPLACEMENTS POUR VENTILATEUR(S) EN FAÇADE	1 x 80 ou 120 mm	1 x 120 mm	1 x 120 mm
QUANTITÉ DE VENTILATEUR(S) EN FAÇADE FOURNI(S)	-	-	-
REMARQUES	Paroi latérale ajoutée avec emplacement ventilateur 80/120	Paroi latérale ajoutée, façade acier brossé noir	Cartes graphiques Long. 365mm max

RÉF. **734404**  
PRIX DE VENTE (€ HT) **37,49**

RÉF. **734406**  
PRIX DE VENTE (€ HT) **40,75**

RÉF. **734408**  
PRIX DE VENTE (€ HT) **43,95**

## Dexlan



PLUS PRODUIT	<b>Economique et sans concession !</b>	<b>Lecteur de cartes mémoire, intérieur noir !</b>	<b>Connectique USB 3.0 en façade !</b>	<b>Bords non tranchants, intérieur noir !</b>
MODÈLE	Boîtier Micro ATX	Boîtier Micro ATX	Boîtier Micro ATX	Boîtier ATX
USAGE	Bureautique / Multimédia	Bureautique / Multimédia	Bureautique / Multimédia	Bureautique / Multimédia / Jeux
FORMAT BOÎTIER	Mini tour	Mini tour	Mini tour	Moyen tour
DIMENSIONS (L x H x P)	173 x 368 x 365 mm	173 x 368 x 365 mm	173 x 368 x 365 mm	185 x 410 x 412 mm
FORMAT DE CARTE MÈRE	MicroATX (244 x 244 mm) ; Mini-ITX (170 x 170 mm)	MicroATX (244 x 244 mm) ; Mini-ITX (170 x 170 mm)	MicroATX (244 x 244 mm) ; Mini-ITX (170 x 170 mm)	ATX (305 x 244 mm) ; MicroATX (243 x 243 mm) ; Mini-ITX (170 x 170 mm)
NOMBRE DE SLOTS PCI / PCIE	x 4	x 4	x 4	x 4
FORMAT D'ALIMENTATION	ATX (prof max 140 mm) - Non fournie	ATX (prof max 140 mm) - Non fournie	ATX (prof max 140 mm) - Non fournie	ATX (prof max 140 mm) - Non fournie
PORTS USB	2 x USB 2.0 (en façade)	2 x USB 2.0 (en façade)	2 x USB 2.0 et 2 x USB 3.0 (en façade)	2 x USB 2.0 (en façade)
EXTENSIONS	2 x Jack 3,5 (HP/MIC)	2 x Jack 3,5 (HP/MIC) + Lecteur cartes mémoire	2 x Jack 3,5 (HP/MIC) + Lecteur cartes mémoire	2 x Jack 3,5 (HP/MIC)
EMPLACEMENTS 5,25" VISIBLES	x 2	x 1	x 2	x 2
EMPLACEMENTS 3,5" VISIBLES	-	x 1	x 1	x 1
EMPLACEMENTS 3,5" INVISIBLES	x 3	x 3	x 2	x 6
EMPLACEMENTS 2,5"	x 1	x1	x 1	x 1
TYPES D'EMPLACEMENTS POUR VENTILATEUR(S) ARRIÈRE	1 x 80 ou 90 mm	1 x 80 ou 90 mm	1 x 80 ou 90 mm	1 x 80 à 120 mm
QUANTITÉ DE VENTILATEUR(S) ARRIÈRE FOURNI(S)	-	-	-	-
TYPE D'EMPLACEMENTS POUR VENTILATEUR(S) EN FAÇADE	1 x 80 ou 90 mm	1 x 80 ou 90 mm	1 x 80 ou 90 mm	1 x 80 à 120 mm
QUANTITÉ DE VENTILATEUR(S) EN FAÇADE FOURNI(S)	-	-	-	-

RÉF. **735431**  
PRIX DE VENTE (€ HT) **23,90**

RÉF. **735432**  
PRIX DE VENTE (€ HT) **31,19**

RÉF. **735433**  
PRIX DE VENTE (€ HT) **33,90**

RÉF. **735434**  
PRIX DE VENTE (€ HT) **29,39**

# Backplanes et racks pour SSD 2,5"

## Adaptateur 1 x HDD / SSD 2,5" en baie 3,5" Indispensable !

Cet adaptateur permet d'installer un disque dur HDD ou SSD 2,5" dans une baie réservée aux unités 3,5".

- › Kit de 8 vis inclus
- › Dimensions : 101 x 98 x 10 mm
- › Matériau : métal noir



	RÉF.	PRIX DE VENTE (€ HT)
Berceau 5,25" pour 4 disques 2.5"	<b>730194</b>	<b>5,29</b>

## Berceau 5,25" pour 4 disques 2.5"

Montez vos disques durs 2.5" SSD à la place d'un lecteur de CD et optimisez ainsi l'espace interne du boîtier de votre ordinateur.

- › Kit de vis inclus avec silent block
- › 2 emplacements supérieurs pour disque 2.5" épaisseur 7 ou 9.5 mm
- › 2 emplacements inférieurs pour disque 2.5" épaisseur 7, 9.5 ou 12.5 mm



	RÉF.	PRIX DE VENTE (€ HT)
Berceau 5,25" pour 4 disques 2.5"	<b>730196</b>	<b>5,29</b>

## Adaptateur 2 x HDD / SSD 2,5" en baie 3,5" Très pratique avec ses 2 emplacements !

Cet adaptateur permet d'installer 2 disques durs HDD ou SSD 2,5" dans une baie réservée aux unités 3,5".

- › Kit de 12 vis inclus
- › Dimensions : 102 x 115 x 23 mm
- › Matériau : métal noir

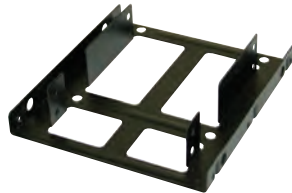

	RÉF.	PRIX DE VENTE (€ HT)
Adaptateur 2 x HDD/SSD 2,5" en baie 3,5"	<b>730195</b>	<b>12,29</b>

## Boîtier de montage SSD pour baie 3,5" à clips Capot à clips !

Installez rapidement et simplement un SSD ou disque dur 2,5" dans ce boîtier pour ensuite l'installer dans un emplacement disque 3,5" d'un ordinateur.

- › Connectique int. : SATA + Alim (15 + 7 pts) F
- › Connectique ext. : SATA + Alim (15 + 7 pts) F
- › Compatible avec les disques 2,5" (jusqu'à 9.5 mm d'épaisseur)
- › Capot supérieur à clipser
- › Matériau : ABS
- › Dimensions : 3,5"



**ICY DOCK®**  
Different Storage. By Design

	RÉF.	PRIX DE VENTE (€ HT)
B8825P-15-2B	<b>730527</b>	<b>15,93</b>

## Lecteur de cartes mémoire 35 en 1 en baie 3,5" Le lecteur de disquette du 21e Siècle !

- › Connexion sur carte mère
- › 5 fentes pour cartes aux formats :
  - MS/MS-Pro/MS-Pro Duo
  - CF-I/CF-II/Micro Drive
  - SD/Mini SD/MMC/RS-MMC
  - T-Flash/MicroSD
  - X-memory



	RÉF.	PRIX DE VENTE (€ HT)
Lecteur de cartes mémoire 35 en 1 en baie 3,5"	<b>730711</b>	<b>12,50</b>

## Backplane métal pour 8 SSD SATA Spécial Multi-Boot !

Installez jusqu'à 8 SSD/HDD 2.5" SATA III de hauteur max 7 mm dans l'encombrement d'un lecteur CD.

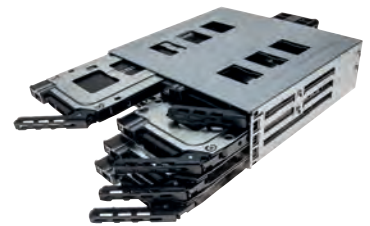

	RÉF.	PRIX DE VENTE (€ HT)
Backplane métal pour 8 SSD SATA 7 mm	<b>730198</b>	<b>122,39</b>

## Adaptateur 1 x HDD / SSD 2,5" pour ordinateur portable

Grâce à cet adaptateur, augmentez l'espace de stockage de votre pc portable en remplaçant le lecteur DVD souvent inutilisé par un SSD ou un disque dur de 2,5". Ses encoches standardisées vous permettent de récupérer la façade du lecteur DVD d'origine.

- › S'installe à la place d'un lecteur/graveur DVD intégré de 9,5 mm (Réf. 730192) ou de 12,7 mm (Réf. 730193) de hauteur
- › Connectique int. : SATA + Alim.
- › Connectique ext. : SATA + Alim.
- › Interface Serial ATA avec support des échanges à chaud



**+** Tournevis inclus !



	RÉF.	PRIX DE VENTE (€ HT)
Adaptateur disque HDD/SSD 2,5" pour ordinateur portable 9,5 mm	<b>730192</b>	<b>15,90</b>
Adaptateur disque HDD/SSD 2,5" pour ordinateur portable 12,7 mm	<b>730193</b>	<b>14,49</b>

# Adaptateur disque SSD M.2 et mSATA



## A savoir sur les SSD M.2 et mSATA

Basés sur les technologies des cartes mémoire CF et SD et en forme de barrette mémoire, ils sont destinés à remplacer les disques durs par des Solid State Disk bien plus rapides et déclinés en 2 principaux formats :

Le mSATA : physiquement identique aux ports Mini-PCI-Express des cartes mères de PC portable, ces SSD peuvent atteindre 1 To et le taux de transfert maximum du SATA 6 Gbps. Ils sont la première génération de SSD.

Le M.2 : parfois appelé NGFF (Next Generation Form Factor) et plus étroite, elle existe en 3 tailles de barrette 40/60/80 mm variant selon la capacité de 32 Go à 2 To.

Le format physique M.2 offre 2 interfaces distinctes, SATA et PCI-Express. Le modèle SATA utilise le protocole AHCI équivalent aux performances des disques SATA 6 Gbps et le PCIe, basé sur la spécification NVMe (Non-Volatile Memory express), et fournit une bande passante 5 fois supérieure au SATA, soit 32 Gbps pour du PCIe 4X.

Différenciez les SSD M.2 SATA par les 2 encoches «détrompeur» appelées M et B, contrairement aux SSD M.2 PCIe NVMe ou AHCI qui ne disposent que d'une seule encoche M.

Format mSATA



Format M.2 NVMe



Format M.2 SATA



## Disque 2,5" SATA pour SSD M.2. ou mSATA

**Donnez un coup de jeune à vos anciens ordinateurs !**

Remplacez le disque dur 2,5" par un SSD ultra rapide même si votre machine n'était pas prévue pour les SSD mSATA ou les SSD M.2. Ce berceau s'attache sur les mêmes fixations que votre ancien disque et vous permet de choisir d'installer le modèle de SSD le plus adapté.

- > 1 slot SSD mSATA 30 x 50 mm
- > 1 slot SSD SATA M.2. 2280, 2260, 2242 et 2230
- > Épaisseur disque 7 mm



	RÉF.	PRIX DE VENTE (€ HT)
Disque 2,5" SATA pour SSD M.2. ou mSATA	307621	26,29

## Carte PCI-Express Triple SSD M.2.

**Remplacez tous vos disques durs par des SSD ultra rapides !**

La carte PCIe 4X est équipée d'un port M.2. NVMe d'un côté pour installer un SSD rapide, le système et les applications et sur l'autre côté monter jusqu'à 2 SSD M.2. SATA pour stocker vos données avec des performances 10 fois meilleures qu'un disque mécanique.

- > 3 slots pour SSD M.2. : 1x NVMe (M KEY) 2x SATA (B KEY)
- > Raccordement SSD SATA par 2 cordons optionnels
- > Plug & Play – Pas de logiciel à installer



	RÉF.	PRIX DE VENTE (€ HT)
Carte PCI-Express Triple SSD M.2	307613	39,99

## Adaptateur M.2 NGFF SSD vers SATA 2,5"

**Passez à la vitesse supérieure !**

Cette transformation physique vous permettra d'installer votre SSD M.2 dans n'importe quel équipement acceptant les disques durs ou SSD au format 2,5" car les spécifications physiques (dimensions et emplacements des connecteurs SATA) sont strictement identiques.

- > Connectique interne : M.2 (NGFF) SATA
- > Connectique externe : SATA 7 + 15 points mâles
- > Matériau : métal
- > Dimensions : 100,45 x 69,85 x 7 mm



	RÉF.	PRIX DE VENTE (€ HT)
Adaptateur	307604	34,90

## Boîtier externe USB 3.0 pour SSD mSATA

**Robuste et élégant !**

Boîtier en aluminium de la taille d'un briquet de poche, avec interface interne au format mSATA pour recevoir un SSD en USB 3.0 permettant d'atteindre un taux de transfert avec un débit théorique de 5 Gbps.

- > Accepte les SSD mSATA 30 x 30 et 30 x 50 mm toute capacité
- > Interface Micro-USB 3.0 avec cordon USB-A 10 cm fourni
- > Autoalimenté et silencieux



	RÉF.	PRIX DE VENTE (€ HT)
Boîtier externe USB 3.0 pour SSD mSATA	924555	22,19

## Boîtier USB-C™ SSD M.2. NVMe

**Montage rapide sans outil !**

Le plus rapide des stockages externes, il permet l'installation en quelques secondes d'un disque format M.2. PCI-Express.

- > USB 3.2 Gen 2 : débit max 10 Gb/s
- > USB-C™ Compatible Thunderbolt 3
- > Boîtier aluminium : exceptionnelle dissipation thermique



	RÉF.	PRIX DE VENTE (€ HT)
Boîtier USB-C™ SSD M.2. NVMe	924695	53,90

## Adaptateur mSATA vers SATA 2,5"

**Améliorez vos performances !**

Cet adaptateur mSATA vers SATA 2,5" permet d'utiliser des composants mSATA avec des appareils prenant en charge l'interface SATA standard. Un accessoire idéal pour utiliser un disque SSD mSATA avec un PC Portable équipé d'une baie 2,5" SATA.

- > Connectique interne : mSATA femelle
- > Connectique externe : SATA 7 + 15 points mâles
- > Matériau : métal
- > Dimensions : 100 x 70 x 9 mm (2,5")

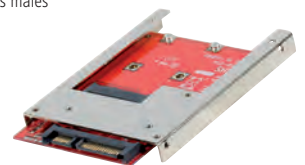

	RÉF.	PRIX DE VENTE (€ HT)
Adaptateur mSATA vers SATA 2,5"	307603	33,69

# Backplanes, racks amovibles ICY DOCK



## Rack amovible pour 1 disque dur et SSD 2,5"

### Verrouillage à clé !

Insérez / éjectez à chaud un disque dur ou un SSD SATA de 2,5". Un astucieux système de mini rails favorise un montage rapide et une intégration aisée dans le boîtier, sans avoir besoin d'outils.

- › Connectique interne : SATA + Alim (15 + 7 pts) F
- › Connectique externe : SATA + Alim (15 + 7 pts) M
- › Compatible avec les disques 2,5" (jusqu'à 15 mm d'épaisseur)
- › Matériau : acier
- › Dimensions : 3,5"



RÉF. ICY DOCK	RÉF.	PRIX DE VENTE (€ HT)
MB991SK-B	<b>730524 *</b>	<b>31,90</b>
MB991IK-B	<b>730529</b>	<b>36,64</b>

## Boîtier de montage SSD pour baie 3,5" à charnière

### Capot à charnière !

Installez rapidement et simplement un SSD ou disque dur 2,5" dans ce boîtier pour ensuite l'installer dans un emplacement disque 3,5" d'un ordinateur.

- › Connectique interne : SATA + Alim (15 + 7 pts) F
- › Connectique externe : SATA + Alim (15 + 7 pts) F
- › Compatible avec les disques 2,5" (jusqu'à 9,5 mm d'épaisseur)
- › Capot supérieur à charnière
- › Matériau : ABS
- › Dimensions : 3,5"



RÉF. ICY DOCK	RÉF.	PRIX DE VENTE (€ HT)
MB882SP-1S-1B	<b>730526</b>	<b>19,18</b>

## Rack amovible pour 2 disques durs et SSD 2,5"

Insérez / éjectez à chaud un ou deux disques durs ou SSD SATA de 2,5". Un astucieux système de mini rails favorise un montage rapide et une intégration aisée dans le boîtier, sans avoir à recourir à des outils.

- › Connectique interne : 2 x SATA + Alim (15 + 7 pts) F
- › Connectique externe : 2 x SATA + 1 x Alim (15 + 7 pts) M
- › Compatible avec les disques 2,5" (jusqu'à 9,5 mm d'épaisseur)
- › Matériaux : acier
- › Dimensions : 3,5"



RÉF. ICY DOCK	RÉF.	PRIX DE VENTE (€ HT)
MB992SK-B	<b>730530</b>	<b>42,78</b>

## Lecteur de disques durs 3,5" et SSD 2,5"

### Les disquettes du 21e siècle !

Sans limite de capacité, de la taille d'un CD-Rom, ce lecteur supporte tous les disques à interface SATA et de format 2,5 ou 3,5 pouces.

- › Connectique interne : 2 x SATA + alim (15 x 7 pts) F
- › Connectique externe : 2 x SATA + 1 alim (15 x 7 pts) M
- › Compatible : 1 x 2,5" jusqu'à 9,5 mm (aucune limite de hauteur si installé seul) 1 x 3,5" HDD jusqu'à 26,10 mm de hauteur
- › Matériaux : Plastique, métal
- › Dimension : 5,25"



RÉF. ICY DOCK	RÉF.	PRIX DE VENTE (€ HT)
MB795SP-B	<b>730540</b>	<b>31,10</b>

## Rack amovible pour 2 disques 2,5" + 1 lecteur slim

### De multiples possibilités dans une baie de 5,25" !

Installez ce rack amovible dans une baie de 5,25" de votre boîtier et installez facilement 2 disques HDD / SSD et 1 lecteur optique slim. Le boîtier acceptera les disques de type SATA ou SAS.

- › Connectique interne : 2 x SATA / SAS + 1 x DVD slim
- › Connectique externe : 3 x SATA + 2 x Alim molex
- › Compatible avec les disques 2,5" (jusqu'à 15 mm d'épaisseur)
- › Matériaux : acier
- › Dimensions : 5,25"



RÉF. ICY DOCK	RÉF.	PRIX DE VENTE (€ HT)
MB994IPO-3SB	<b>730538</b>	<b>104,10</b>

## Backplane pour 4 disques SATA / SAS 2,5"

### Efficace et économique !

Utilise une baie 5,25" pour loger 4 baies 2,5" échangeables à chaud compatibles avec les HDD / SSD SATA ou SAS jusqu'à 12,5 mm de hauteur.

- › Connectique externe : 4 x SATA / SAS + 1 x SATA (15 pts) M Alim
- › Nombre de disques : 4 x 2,5" max 9,5 mm d'épaisseur
- › Verrouillage : non
- › Ventilé : oui
- › Matériau : plastique, métal
- › Dimensions : 5,25"



RÉF. ICY DOCK	RÉF.	PRIX DE VENTE (€ HT)
MB324SP-B	<b>730535 *</b>	<b>53,82</b>

## Backplane pour 4 disques SATA / SAS 2,5"

### Robuste et haut de gamme !

Idéal pour une utilisation industrielle, les serveurs ou dans les Mini PC qui ont besoin d'une grande capacité de stockage mais limités par une seule baie de 5,25".

- › Connectique externe : 4 x SATA / SAS + Molex (4pts) M
- › Nombre de disques : 4 x 2,5" max 15 mm d'épaisseur
- › Verrouillage : non
- › Ventilé : oui
- › Matériau : aluminium
- › Dimensions : 5,25"



RÉF. ICY DOCK	RÉF.	PRIX DE VENTE (€ HT)
MB994SP-4S	<b>730531 *</b>	<b>87,90</b>

## Backplane pour 6 disques SATA 2,5"

### Robuste et haut de gamme !

Idéal pour une utilisation industrielle, les serveurs ou dans les Mini PC qui ont besoin d'une grande capacité de stockage mais limités par une seule baie de 5,25".

- › Connectique externe : 6 x SATA + Molex (4pts) M
- › Nombre de disques : 6 x 2,5" max 9,5 mm d'épaisseur
- › Verrouillage : non
- › Ventilé : oui
- › Matériau : aluminium
- › Dimensions : 5,25"



RÉF. ICY DOCK	RÉF.	PRIX DE VENTE (€ HT)
MB996SP-6SB	<b>730532 *</b>	<b>116,80</b>



# Connectique d'intégration PC et serveurs - SATA

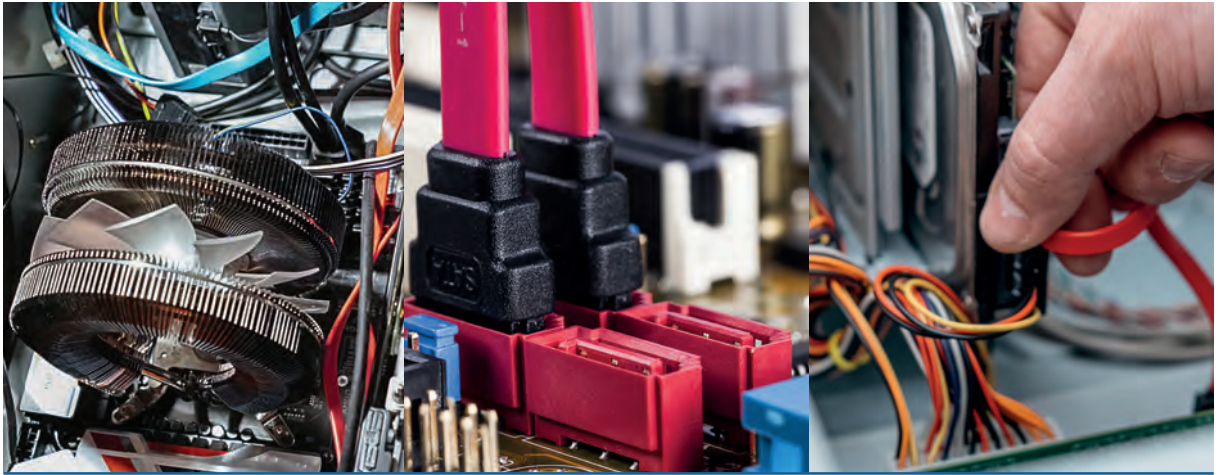

## Câble SATA interne certifié SATA III 6 Gbps avec verrouillage et connecteurs slim

Les câbles certifiés SATA III garantissent l'atteinte maximum des débits de la norme SATA. Les connecteurs slim sont particulièrement adaptés pour les boîtiers avec peu d'espace.

Pour plus de sécurité, nous vous conseillons d'utiliser des cordons munis de connecteurs avec verrouillage pour sécuriser la connexion au disque dur.

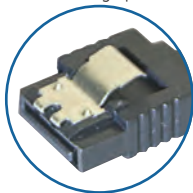

**Patte métallique de verrouillage**



**Connecteur slim**

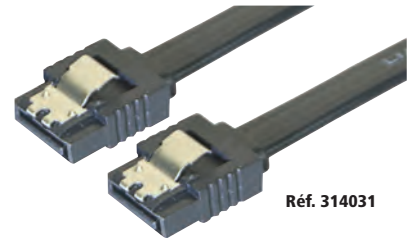

Réf. 314031

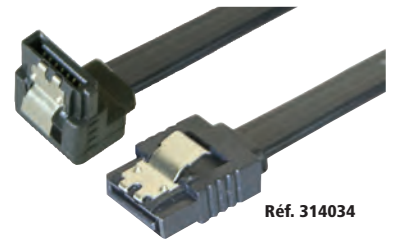

Réf. 314034

	LONGUEUR	CONNECTEUR ENTRÉE	CONNECTEUR SORTIE	CONNECTEUR À VERROUILLAGE	RÉF.	PRIX DE VENTE (€ HT)
Cordon SATA interne SATA 6 Gb/s	0,2 m	SATA droit	SATA droit	Oui	<b>314031</b>	<b>7,79</b>
Cordon SATA interne SATA 6 Gb/s	0,5 m	SATA droit	SATA droit	Oui	<b>314032</b>	<b>8,19</b>
Cordon SATA interne SATA 6 Gb/s	0,75 m	SATA droit	SATA droit	Oui	<b>314033</b>	<b>8,79</b>
Cordon SATA interne SATA 6 Gb/s coudé bas	0,2 m	SATA droit	SATA coudé B	Oui	<b>314034</b>	<b>8,29</b>
Cordon SATA interne SATA 6 Gb/s coudé bas	0,5 m	SATA droit	SATA coudé B	Oui	<b>314035</b>	<b>8,59</b>
Cordon SATA interne SATA 6 Gb/s coudé bas	0,75 m	SATA droit	SATA coudé B	Oui	<b>314036</b>	<b>9,09</b>
Cordon SATA interne SATA 6 Gb/s coudé haut	0,5 m	SATA droit	SATA coudé H	Oui	<b>314037</b>	<b>8,99</b>

## Câble SATA interne standard

Les câbles SATA vous permettent de connecter un disque dur ou un lecteur optique à la carte mère de votre ordinateur. Les câbles SATA coudés présentent l'avantage d'aider à optimiser l'agencement des boîtiers PC pour gagner de la place, en particulier dans les mini boîtiers.



**Coudé vers le haut ! Pour disque dur installé en bas !**

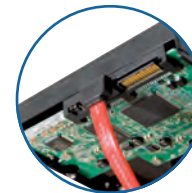

**Coudé vers le bas ! Pour disque dur installé en haut !**

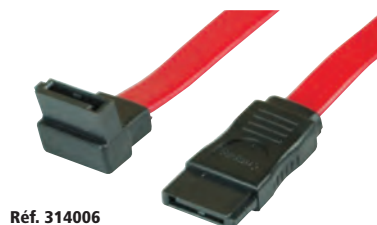

Réf. 314006



Réf. 147630

	LONGUEUR	CONNECTEUR ENTRÉE	CONNECTEUR SORTIE	CONNECTEUR À VERROUILLAGE	RÉF.	PRIX DE VENTE (€ HT)
Cordon SATA interne droit	0,2 m	SATA droit	SATA droit	-	<b>147630</b>	<b>4,16</b>
Cordon SATA interne droit	0,5 m	SATA droit	SATA droit	-	<b>314012</b>	<b>5,19</b>
Cordon SATA interne droit	0,75 m	SATA droit	SATA droit	-	<b>314013</b>	<b>5,09</b>
Cordon SATA interne droit	1,0 m	SATA droit	SATA droit	-	<b>314000</b>	<b>5,49</b>
Cordon SATA interne coudé bas	0,5 m	SATA droit	SATA coudé B	-	<b>314014</b>	<b>5,39</b>
Cordon SATA interne coudé haut	0,5 m	SATA droit	SATA coudé H	-	<b>314006</b>	<b>5,39</b>
Cordon SATA interne double coudé	0,5 m	SATA coudé B	SATA coudé B	-	<b>147691</b>	<b>5,48</b>

# Connectique d'intégration PC et serveurs - SATA / SAS / USB

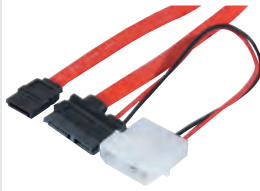

USAGE	Adaptateur Micro SATA type SSD vers SATA standard (alim et data)	Raccordement d'un CD / DVD slim à un port SATA standard (alim et data)	Adaptateur CD / DVD slim vers port SATA standard (alim et data)	Rallonge SATA et alimentation
CONNECTEUR 1	Micro-SATA (9 + 7 pts) femelle	Slim-SATA (6 + 7 pts) femelle	Slim-SATA (6 + 7 pts) femelle	SATA + alim (15 + 7 pts) mâle
CONNECTEUR 2	SATA + alim (15 + 7 pts) mâle	SATA + alim (15 + 7 pts) femelle	SATA + alim (15 + 7 pts) mâle	SATA + alim (15 + 7 pts) femelle
LONGUEUR	-	50 cm	-	50 cm
	RÉF. <b>146310</b>	RÉF. <b>146330</b>	RÉF. <b>146341</b>	RÉF. <b>147500</b>
	PRIX DE VENTE (€ HT) <b>9,86</b>	PRIX DE VENTE (€ HT) <b>7,29</b>	PRIX DE VENTE (€ HT) <b>15,39</b>	PRIX DE VENTE (€ HT) <b>8,49</b>

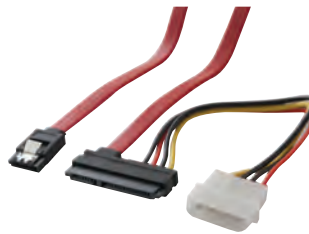

USAGE	Câble externe eSATA blindé pour relier un disque dur externe		Adaptateur pour installer un disque dur SATA dans un boîtier sans connecteur d'alimentation SATA		Câble interne Mini SAS SFF-8087 vers 4 SATA avec verrouillage	
CONNECTEUR 1	eSATA		SATA (7 pts) femelle + Molex (4 pts) mâle		1 x SFF-8087 (36 pts) Mini SAS	
CONNECTEUR 2	eSATA		SATA + alim (15 + 7 pts) femelle		4 x SATA (7 pts) femelle avec verrouillage	
LONGUEUR	0,5 m	1 m	20 cm (alim) ; 50 cm (SATA)		50 cm	
	RÉF. <b>147701</b>	<b>147730</b>	RÉF. <b>147551</b>		RÉF. <b>314200</b>	
	PRIX DE VENTE (€ HT) <b>1,99</b>	<b>6,49</b>	PRIX DE VENTE (€ HT) <b>5,34</b>		PRIX DE VENTE (€ HT) <b>22,29</b>	



USAGE	Equerre slot Type-C™ 10 Gbps	Installez un disque SATA sur une carte mère IDE ou un ancien disque IDE sur une nouvelle carte mère SATA	Equerre slot 2 port eSATA externe depuis 2 ports SATA internes
CONNECTEUR 1	USB 3.1 Gen2 interne mâle (carte mère)	1x IDE HE10 40 points femelle	2 x SATA (7 pts) femelle
CONNECTEUR 2	USB 3.1 Gen2 format Type-C™ Femelle	2x SATA Femelle	2 x eSATA
LONGUEUR	50 cm		30 cm
	RÉF. <b>146700</b>	RÉF. <b>306532</b>	RÉF. <b>145080</b>
	PRIX DE VENTE (€ HT) <b>12,45</b>	PRIX DE VENTE (€ HT) <b>15,59</b>	PRIX DE VENTE (€ HT) <b>7,09</b>



USAGE	Ajoutez 2 ports USB 3.0 Type-A sur un boîtier	Transformez un connecteur USB 2.0 interne de carte mère en 2 ports Type-A. Idéal pour connecter un lecteur de cartes sans câble apparent	Equerre slot avec 2 ports USB 3.0 à installer sur les connecteurs USB 3.0 internes de la carte mère	Equerre slot avec 2 ports USB 2.0 à installer sur les connecteurs USB 2.0 internes de la carte mère
CONNECTEUR 1	DIP 20 pts USB 3.0	DIP 9 pts USB 2.0	2 x DIP (10 pts) USB 3.0	2 x DIP (5 pts) USB 2.0
CONNECTEUR 2	2 x Type A USB 3.0 femelle	2 x Type A USB 2.0 femelle	2 x Type A USB 3.0 femelle	2 x Type A USB 2.0 femelle
LONGUEUR	50 cm	-	25 cm	25 cm
	RÉF. <b>146699</b>	RÉF. <b>307822</b>	RÉF. <b>146697</b>	RÉF. <b>146698</b>
	PRIX DE VENTE (€ HT) <b>12,39</b>	PRIX DE VENTE (€ HT) <b>11,69</b>	PRIX DE VENTE (€ HT) <b>6,29</b>	PRIX DE VENTE (€ HT) <b>4,99</b>

# Connectique d'intégration PC et serveurs - IDE et alimentations



USAGE	Rallongez une alimentation SATA de 20 cm. Idéal pour l'agencement des boîtiers de grande taille.	Alimentez un disque dur SATA depuis une prise d'alimentation Molex (câble).	Alimentez un disque dur SATA depuis une prise d'alimentation Molex (câble coudé).	Alimentez 2 disques durs SATA depuis une seule prise d'alimentation Molex (câble).
CONNECTEUR 1	1x SATA (15 pts) mâle	Molex (4 pts) mâle	Molex (4 pts) mâle	Molex (4 pts) mâle
CONNECTEUR 2	1x SATA (15 pts) femelle	SATA (15 pts) femelle	SATA (15 pts) femelle coudé bas	2 x SATA (15 pts) femelle
LONGUEUR	20 cm	20 cm	15 cm	19,5 cm
	RÉF. <b>147564</b>	RÉF. <b>147550</b>	RÉF. <b>147553</b>	RÉF. <b>147552</b>
	PRIX DE VENTE (€ HT) <b>3,40</b>	PRIX DE VENTE (€ HT) <b>2,54</b>	PRIX DE VENTE (€ HT) <b>4,05</b>	PRIX DE VENTE (€ HT) <b>5,70</b>

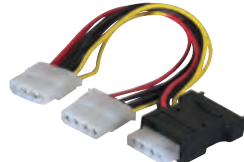

USAGE	Alimentez un disque dur IDE depuis une prise d'alimentation SATA (monobloc).	Ajoutez 2 prises d'alimentation SATA et 1 Molex depuis une prise d'alimentation SATA.	Ajoutez 3 prises d'alimentation IDE type Molex depuis une prise d'alimentation SATA.	Ajoutez 3 prises d'alimentation SATA.
CONNECTEUR 1	SATA (15 pts) mâle	SATA (15 pts) mâle	SATA (15 pts) mâle	SATA (15 pts) mâle
CONNECTEUR 2	Molex (4 pts) femelle	2 x SATA (15 pts) F + 1 x Molex (4 pts) F	3 x Molex (4 pts) femelle	3 x SATA (15 pts) femelle
LONGUEUR	-	30 cm	30 cm	30 cm
	RÉF. <b>147554</b>	RÉF. <b>147557</b>	RÉF. <b>147559</b>	RÉF. <b>147563</b>
	PRIX DE VENTE (€ HT) <b>6,79</b>	PRIX DE VENTE (€ HT) <b>8,12</b>	PRIX DE VENTE (€ HT) <b>7,58</b>	PRIX DE VENTE (€ HT) <b>6,50</b>

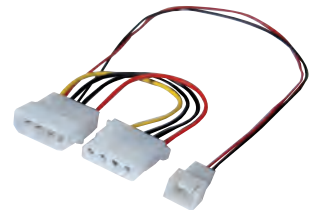

USAGE	Dédoulez une prise d'alimentation IDE type Molex.	Transformez une prise d'alimentation IDE type Molex en une prise d'alimentation type 2,5".	Alimentez un ventilateur 3 fils depuis une prise d'alimentation IDE type Molex.
CONNECTEUR 1	Molex (4 pts) mâle	Molex (4 pts) mâle	Molex (4 pts) M + Molex (4 pts) femelle
CONNECTEUR 2	2 x Molex (4 pts) femelle	4 pins disquettes	3 pins mâle
LONGUEUR	20 cm	20 cm	25 cm
	RÉF. <b>146600</b>	RÉF. <b>146630</b>	RÉF. <b>146851</b>
	PRIX DE VENTE (€ HT) <b>3,19</b>	PRIX DE VENTE (€ HT) <b>1,59</b>	PRIX DE VENTE (€ HT) <b>3,19</b>

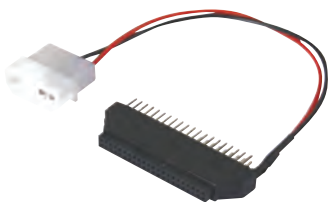

USAGE	Transformez la connectique d'un disque dur IDE au format 2,5" en un connecteur IDE standard 40 points.	Installez un disque SATA sur une carte mère IDE ou un ancien disque IDE sur une nouvelle carte mère SATA.
CONNECTEUR 1	Molex (4 pts) mâle + HE 10 (40 pts) IDE	1x IDE HE10 40 points femelle
CONNECTEUR 2	1 x HE 10 (44 pts) IDE	2x SATA Femelle
LONGUEUR	20 cm	-
	RÉF. <b>300991</b>	RÉF. <b>306532</b>
	PRIX DE VENTE (€ HT) <b>5,39</b>	PRIX DE VENTE (€ HT) <b>15,59</b>

# Connectique d'intégration PC et serveurs - Alimentations

## ALIMENTATIONS VENTILATEURS



USAGE	Doublez une prise d'alimentation 3 fils d'un ventilateur.	Rallongez le câble d'alimentation 3 fils d'un ventilateur.	Rallongez le câble d'alimentation 4 fils d'un ventilateur.	Alimentez un ventilateur 3 fils depuis une prise d'alimentation IDE type Molex.
CONNECTEUR 1	3 pins femelle	3 pins femelle	4 pins femelle	Molex (4 pts) M + Molex (4 pts) femelle
CONNECTEUR 2	2 x 3 pins mâle	3 pins mâle	4 pins mâle	3 pins mâle
LONGUEUR	30 cm	45 cm	45 cm	25 cm
	RÉF. <b>146881</b>	RÉF. <b>146871</b>	RÉF. <b>146876</b>	RÉF. <b>146851</b>
	PRIX DE VENTE (€ HT) <b>5,38</b>	PRIX DE VENTE (€ HT) <b>4,59</b>	PRIX DE VENTE (€ HT) <b>1,39</b>	PRIX DE VENTE (€ HT) <b>3,19</b>

## ALIMENTATIONS CARTES MÈRES

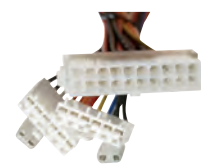

USAGE	Adaptateur d'alimentation 20 broches pour carte mère 24 broches.	Adaptateur d'alimentation 24 broches pour carte mère 20 broches.	Rallonge d'alimentation 24 broches pour carte mère.	Transformez une alimentation ATX 20 broches en une AT de type P8/P9.
CONNECTEUR 1	ATX 20 broches	ATX 24 broches	ATX 24 broches	ATX 20 broches
CONNECTEUR 2	ATX 24 broches	ATX 20 broches	ATX 24 broches	AT P8/P9
LONGUEUR	20 cm	10 cm	20 cm	20 cm
	RÉF. <b>314060</b>	RÉF. <b>314071</b>	RÉF. <b>146815</b>	RÉF. <b>147531</b>
	PRIX DE VENTE (€ HT) <b>8,09</b>	PRIX DE VENTE (€ HT) <b>5,29</b>	PRIX DE VENTE (€ HT) <b>7,79</b>	PRIX DE VENTE (€ HT) <b>12,79</b>

## ALIMENTATIONS AUXILIAIRES P4 / P8

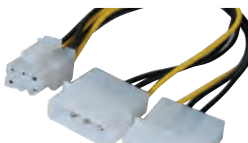

USAGE	Ajoutez un connecteur d'alimentation carte mère type P4 depuis une prise d'alimentation IDE type Molex.	Transformez une prise d'alimentation carte mère type P4 en une prise d'alimentation type P8.	Ajoutez une alimentation PCI Express 6 broches depuis deux prises d'alimentation IDE type Molex.	Rallonge pour connecteur d'alimentation P4 de la carte mère.
CONNECTEUR 1	Molex (4 pts) mâle	+12 V P4	2 x Molex (4 pts) mâle	+12 V P4 femelle
CONNECTEUR 2	+12 V P4	+12 V P8	PCI Express 6 broches	+12 V P4 mâle
LONGUEUR	20 cm	10 cm	25 cm	20 cm
	RÉF. <b>147560</b>	RÉF. <b>147570</b>	RÉF. <b>146691</b>	RÉF. <b>147562</b>
	PRIX DE VENTE (€ HT) <b>4,82</b>	PRIX DE VENTE (€ HT) <b>7,39</b>	PRIX DE VENTE (€ HT) <b>4,59</b>	PRIX DE VENTE (€ HT) <b>4,60</b>

## ALIMENTATIONS CARTES GRAPHIQUES PCI-EXPRESS



USAGE	Doublez une prise d'alimentation PCI Express 6 broches pour les cartes graphiques nécessitant 2 alimentations PCIe 6.	Ajoutez une alimentation PCI Express 8 broches depuis une prise d'alimentation IDE type Molex.	Transformez une prise d'alimentation PCI Express pour cartes graphiques 6 broches en 8 broches.
CONNECTEUR 1	1 x PCI Express 6 broches	2 x Molex (4 pts) mâle	PCI Express 6 broches
CONNECTEUR 2	2 x PCI Express 6 broches	PCI Express 8 broches	PCI Express 8 broches
LONGUEUR	15 cm	15 cm	10 cm
	RÉF. <b>146694</b>	RÉF. <b>146693</b>	RÉF. <b>146695</b>
	PRIX DE VENTE (€ HT) <b>6,49</b>	PRIX DE VENTE (€ HT) <b>4,59</b>	PRIX DE VENTE (€ HT) <b>4,59</b>



# Équerres slot et vis

## CONNECTEURS SUR ÉQUERRES



USAGE	Equerre slot 2 port eSATA externe depuis 2 ports SATA internes	Equerre slot avec 2 ports USB 3.0 à installer sur les connecteurs USB 3.0 internes de la carte mère	Equerre slot Type-C™ 10 Gbps
CONNECTEUR 1	2 x SATA (7 pts) femelle	2 x DIP (10 pts) USB 3.0	USB 3.1 Gen2 interne mâle (carte mère)
CONNECTEUR 2	2 x eSATA	2 x type A USB 3.0 femelle	-
LONGUEUR	30 cm	25 cm	-
	RÉF. <b>145080</b>	RÉF. <b>146697</b>	RÉF. <b>146700</b>
	PRIX DE VENTE (€ HT) <b>7,09</b>	PRIX DE VENTE (€ HT) <b>6,29</b>	PRIX DE VENTE (€ HT) <b>12,45</b>



USAGE	Equerre slot avec 2 ports USB 2.0 à installer sur les connecteurs USB 2.0 internes de la carte mère	Ajoutez 1 port DB-9 sur équerre slot depuis le connecteur de la carte mère	Ajoutez 2 ports DB-9 sur équerre slot depuis les connecteurs de la carte mère
CONNECTEUR 1	2 x DIP (5 pts) USB 2.0	HE-10 femelle	2 x HE-10 femelle
CONNECTEUR 2	2 x type A USB 2.0 femelle	DB-9 mâle	2 x DB-9 mâle
LONGUEUR	25 cm	18 cm	25 cm
	RÉF. <b>146698</b>	RÉF. <b>145071</b>	RÉF. <b>145072</b>
	PRIX DE VENTE (€ HT) <b>4,99</b>	PRIX DE VENTE (€ HT) <b>5,79</b>	PRIX DE VENTE (€ HT) <b>7,29</b>

## ACCESSOIRES

### Sachet de 50 vis de montage



#### Dexlan

USAGE	Pour SSD	Pour SSD / CD-rom	Disque dur 2.5/3.5	Pour ventilateur
MODÈLE DE VIS	M3-5 mm Fraisée	M3-5 mm bombée	UNC-6-32 x 6 mm	M5 x 10 mm
	RÉF. <b>810195</b>	RÉF. <b>810190</b>	RÉF. <b>810185</b>	RÉF. <b>810175</b>
	PRIX DE VENTE (€ HT) <b>5,59</b>	PRIX DE VENTE (€ HT) <b>5,59</b>	PRIX DE VENTE (€ HT) <b>5,59</b>	PRIX DE VENTE (€ HT) <b>5,59</b>

## ACCESSOIRES DE MONTAGE

### Vis antivandales

Impossible d'ouvrir le PC sans l'outil adéquat !

Permet la sécurisation des boîtiers PC grâce à des vis dont la découpe est réalisée suivant un dessin particulier rendant obligatoire l'utilisation d'un outil spécifique pour les démonter.

- › Réf. 810155 : sachet de 50 vis pour disque dur. Tête cruciforme.
- › Réf. 810150 : sachet de 50 vis pour ventilateur. Longueur 10 mm.



Réf. 909180



Réf. 909160

### Lot de 10 équerres slot pleines



	RÉF.	PRIX DE VENTE (€ HT)
Vis antivandales	<b>909180</b>	<b>5,59</b>
Embout spécifique	<b>909160</b>	<b>11,09</b>

	RÉF.	PRIX DE VENTE (€ HT)
Lot de 10 équerres slot pleines	<b>740351</b>	<b>15,49</b>



# Refroidissement et ventilateurs de rechange

## Refroidissement et ventilateurs de rechange



Réf. 910911



Surface de contact en cuivre !



Réf. 910915



Compatible socket AM3+e !



Réf. 910902



Core i3/i5/i7 jusqu'à 130W !



SOCKET INTEL	ALIMENTATION	MATIÈRE	DIMENSIONS BASE	VENTILATEUR	VITESSE / DÉBIT	NIVEAU SONORE	POIDS TOTAL	RÉF.	PRIX DE VENTE (€ HT)
775	4 fils PWM	Aluminium + cuivre	95 x 95 x 65 mm	95 x 95 x 25 mm	1500~2800 rpm / 27.56~47.62 CFM	<16 ~ <33 dBA	320 gr	<b>910911</b>	<b>19,50</b>
775 / 115x / 1366 / 2011 / 2066	4 fils PWM	Aluminium + cuivre	163 x 142 x 125 mm	80 x 80 x 15 mm	800-2200 rpm / 32-78 CFM	17 -39 dBA	860 gr	<b>910915</b>	<b>46,30</b>
LGA 1150, 1155, 1156	4 fils PWM	Aluminium	95 x 95 x 66 mm	95 x 95 x 25 mm	900 ~ 2600 rpm / 47 CFM	<14 ~ <33 dBA	443 g	<b>910902</b>	<b>20,90</b>

## Ventilateur de rechange

Remplacez votre ancien ventilateur devenu bruyant !

Adaptable sur tous vos appareils informatiques : boîtiers, alimentations, ventirads, cartes vidéo. Livré nu sans vis (sauf modèle pour rack amovible) : Réf. 910145)



Ep. : 10 mm

Réf. 910730

Ep. : 25 mm

Réf. 910711

	DIMENSIONS	MÉCANISME	ALIMENTATION	DÉCIBEL	RÉF.	PRIX DE VENTE (€ HT)
Ventilateur	40 x 40 x 10 mm	A billes	5 V 2 fils	-	<b>910680</b>	<b>8,59</b>
Ventilateur	40 x 40 x 10 mm	Palier	12 V 2 fils (spécial rack)	21 dB	<b>910145</b>	<b>6,19</b>
Ventilateur	40 x 40 x 10 mm	Palier	12 V 3 fils	26 dB	<b>910140</b>	<b>5,59</b>
Ventilateur	40 x 40 x 10 mm	Double billes	12 V 3 fils	23,1 dB	<b>910712</b>	<b>8,39</b>
Ventilateur	50 x 50 x 10 mm	Palier	12 V 3 fils	-	<b>910730</b>	<b>6,79</b>
Ventilateur	80 x 80 x 25 mm	A billes	12 V 3 fils	-	<b>910711</b>	<b>8,19</b>
Ventilateur	92 x 92 x 25 mm	Palier	12 V 3 fils	-	<b>910170</b>	<b>8,29</b>
Ventilateur	120 x 120 x 25 mm	Palier	12 V 3 fils	-	<b>910180</b>	<b>11,69</b>

## Ventilateur longue durée

Palier lubrifié à vie !

- » Mécanique étanche lubrifiée à vie
- » Permet un fonctionnement jusqu'à 60.000 heures
- » Extra silencieux de 19 à 30 dB selon le modèle
- » Alimentation connecteur 3 fils



Ep. : 25 mm

Réf. 910182



Ep. : 17 mm

Réf. 910183



Ep. : 25 mm

Réf. 910184

	DIMENSIONS	MÉCANISME	ALIMENTATION	DÉCIBEL	RÉF.	PRIX DE VENTE (€ HT)
Ventilateur lubrifié	40 x 40 x 10 mm	Palier	12 V 3 fils	19 dB	<b>910181</b>	<b>8,69</b>
Ventilateur lubrifié	60 x 60 x 10 mm	Palier	12 V 3 fils	30 dB	<b>910179</b>	<b>9,99</b>
Ventilateur lubrifié	60 x 60 x 25 mm	Palier	12 V 3 fils	27 dB	<b>910182</b>	<b>8,90</b>
Ventilateur lubrifié	70 x 70 x 17 mm	Palier	12 V 3 fils	30 dB	<b>910183</b>	<b>9,33</b>
Ventilateur lubrifié	80 x 80 x 10 mm	Palier	12 V 3 fils	20 dB	<b>910191</b>	<b>8,69</b>
Ventilateur lubrifié	80 x 80 x 25 mm	Palier	12 V 3 fils	20 dB	<b>910184</b>	<b>10,49</b>
Ventilateur lubrifié	70 x 70 x 15 mm	Palier	12 V 4 fils	27 dB	<b>910083</b>	<b>10,19</b>

## Pâte thermique pour CPU/GPU Cooler

A particules métalliques !



Réf. 904424



Réf. 904419



Réf. 904422

	RÉF.	PRIX DE VENTE (€ HT)
Seringue 3gr Nano graisse thermique TITAN pour CPU et GPU	<b>904422</b>	<b>6,90</b>
Seringue 1,5g particules 20% métal 30% carbon TITAN	<b>904419</b>	<b>4,19</b>
Seringue 3g particules 26% métal 34% argent 20% carbon	<b>904413</b>	<b>7,79</b>
Seringue de Pâte thermique Nano diamants 25gr	<b>904424</b>	<b>17,49</b>

## Refroidisseur VGA à double ventilateur 95 mm

A vitesse ajustable !

Augmentez la durée de vie de votre carte graphique.

Double positionnement : concentrez la soufflerie sur le GPU.

- » Débit d'air : jusqu'à 66CFM
- » Installation facile dans un slot standard



	RÉF.	PRIX DE VENTE (€ HT)
Refroidisseur VGA à double ventilateur 95mm	<b>910901</b>	<b>23,50</b>

# Alimentations internes

## ALIMENTATIONS POUR BOÎTIERS SERVEURS ET BOÎTIERS PC



500 W Max

**+** Idéale pour des intégrations économiques !

**Dexlan**

MODÈLE	PUISSANCE	VENTILATEUR	ALIM. SATA	ALIM. IDE	ALIM. FDD	ALIM. CM	ALIM. CPU	ALIM. PCIE	DIMENSIONS	RÉF.	PRIX DE VENTE (€ HT)	
A	-	2 x 500 W	2 x 40 mm	8	4	1	ATX 20+4	1 x P8 + 2 x P4	2 x 6+2 x 6+2	174 x 150 x 86	<b>801414</b>	<b>624,79</b>
B	ECO	500 W	1 x 120 mm	4	2	1	ATX 20+4	P8 (2x4)	-	140 x 150 x 86 mm	<b>574001</b>	<b>29,69</b>

## ALIMENTATIONS ÉCONOMIQUES POUR BOÎTIERS PC



480 W Max

**+** 350 W nominal réel !



480 W Max

**+** Puissance stable et continue !

**ADVANCE**

**ADVANCE**

MODÈLE	PUISSANCE	VENTILATEUR	ALIM. SATA	ALIM. IDE	ALIM. FDD	ALIM. CM	ALIM. CPU	ALIM. PCIE	DIMENSIONS	RÉF.	PRIX DE VENTE (€ HT)	
A	SP-350A8	350W (480 W max)	1 x 80 mm	3	2	1	AXT 20+4	P8 (2x4)	1x 6.2	150 x 141 x 85 mm	<b>801408</b>	<b>23,90</b>
B	SP-350A12	350W (480 W max)	1 x 120 mm	3	2	1	AXT 20+4	P8 (2x4)	1x 6+2	150 x 141 x 85 mm	<b>801409</b>	<b>26,69</b>

## ALIMENTATION COMPACTE POUR MINI PC ET SYSTÈMES HTPC



**80 PLUS GOLD**



**80 PLUS BRONZE**

**be quiet!**

**be quiet!**

PRIX VARIABLES, NOUS CONSULTER

PUISSANCE	MODULAIRE	ALIM. SATA	ALIM. IDE	ALIM. FDD	ALIM. CM	ALIM. CPU	ALIM. PCIE	DIMENSIONS	RÉF.
A	300 W	-	4	1	1	ATX 20+4	1 x P4	100 x 125 x 63,5 mm	<b>801636</b>
A	400 W	-	4	1	1	ATX 20+4	1 x P4	100 x 125 x 63,5 mm	<b>801637</b>
B	300 W	-	4	1	2	ATX 20+4	1 x P4	175 x 85 x 70 mm	<b>801638</b>

# Raspberry et barrettes mémoire

## RapsBerry Pi

Ecosystème dédié à la start de l'informatique à coûts mesurés : le Raspberry Pi

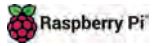

RASPBERRY PI 3		RÉF.
<b>CARTES D'ORDINATEUR ET KITS</b>		
Carte Pi 3 B 1Go		151354
Carte Pi 3 B+ 1Go		151349
Kit Media Center Pi 3B+		151339
Starter Kit Pi 3		151353
Starter Kit Pi 3 B+		151366
Kit console « NES » Retro gaming		151482
<b>ACCESSOIRES PI 3</b>		
Boîtier « Desktop »		151337
Boîtier officiel noir		151358
Boîtier officiel blanc		151359
Boîtier pour montage VESA 75		151368
Boîtier modulable		151481
Alimentation officielle noire		151355
Alimentation officielle blanche		151356
Module PoE HAT		151338
Clavier blanc et rouge officiel		151383
Souris blanche et rouge officielle		151384
Carte NOOBS 16Go		151369
Carte NOOBS 32Go		151504
<b>Raspberry Pi 4</b>		
<b>RASPBERRY PI 4</b>		
<b>CARTES D'ORDINATEUR ET KITS</b>		
Carte Pi 4 B 2Go		151381
Carte Pi 4 B 4Go		151389
Carte Pi 4 B 8Go		151496
Starter Kit 2Go		151495
Starter Kit 4Go		151505
Starter Kit 8Go		151508
<b>ACCESSOIRES PI 4</b>		
Boîtier officiel blanc et rouge		151388
Boîtier compatible PoE HAT		151497
Boîtier alu VESA		151499
Boîtier alu ventilé avec interrupteur		151509
Alimentation officielle blanche		151382
Interrupteur pour alimentation officielle Pi 4		151498
Module PoE HAT		151338
Clavier Blanc et rouge officiel		151383
Souris Blanche et rouge officielle		151384
Carte NOOBS 16Go		151369
Carte NOOBS 32Go		151504
4 dissipateurs pour carte Pi 4 B		151484
<b>RASPBERRY PI 400</b>		
Pi 400 AZERTY		151506
Kit Pi 400 AZERTY		151507



Réf. 151339



Réf. 151366



Réf. 151337



Réf. 151381



Réf. 151388



Réf. 151383



Réf. 151384



Réf. 151369



Réf. 151506



Réf. 151507

## Barrettes mémoire

Ces modules mémoire génériques de la marque Hypertec sont spécialement conçus pour s'adapter sur tous les ordinateurs de bureau, ordinateurs portables, serveurs ou stations de travail et augmenter leurs performances.



TYPE	VITESSE	CAPACITÉ	FORMAT	RÉF.
<b>MÉMOIRE POUR PC PORTABLES</b>				
DDR2	800	2 Go	SODIMM	304165
DDR3	1600	2 Go	SODIMM	304180
DDR3	1600	4 Go	SODIMM	304176
DDR3	1600	8 Go	SODIMM	304178
DDR4	2400	4 Go	SODIMM	304193
DDR4	2400	8 Go	SODIMM	304195
DDR4	2400	16 Go	SODIMM	304191
<b>MÉMOIRE POUR ORDINATEURS DE BUREAU</b>				
DDR2	800	2 Go	UDIMM	304204
DDR3	1600	2 Go	UDIMM	304210
DDR3	1600	4 Go	UDIMM	304209
DDR3	1600	8 Go	UDIMM	304211
DDR4	2400	4 Go	X8 UDIMM	304311
DDR4	2400	4 Go	X16 UDIMM	304314
DDR4	2400	8 Go	X8 UDIMM	304307
DDR4	2400	8 Go	2R X8 UDIMM	304312
DDR4	2666	8 Go	X8 UDIMM	304316
DDR4	2666	16 Go	DIMM	304330
<b>MÉMOIRE POUR SERVEURS ET STATIONS DE TRAVAIL</b>				
DDR3L	1600	8 Go	RDIMM	304151
DDR3	1600	16 Go	RDIMM	304148



Réf. 304204



Réf. 304312



Réf. 304165



Réf. 304316

# Composants d'assemblage pour PC

## CARTES GRAPHIQUES



PNY



PNY



PNY

MODÈLE	PNY GT710 1Go	PNY GeForce RTX 3070 EPIC-X RGB 8GB XLR8	PNY GeForce RTX 3080 EPIC-X RGB 10GB XLR8
TYPE / MEMOIRE	GF710GTLH1GEPB	VCG307081FXPPB	VCG308081FXPPB
BUS	DDR3 / 1Go	GDDR6 / 8Go	GDDR6 / 10Go
INTERFACE	PCI EXPRESS 3.0 (16x)	PCI EXPRESS 4.0 (16x)	PCI EXPRESS 4.0 (16x)
CHIPSET	64 Bit	256 Bit	320 Bit
CONNECTIQUE	GeForce GT710	RTX 3070	RTX 3080
	DVI / HDMI® / VGA	Display Port 1.4 / HDMI® 2.0	Display Port 1.4 / HDMI® 2.0
	RÉF. <b>333509</b>	RÉF. <b>333723</b>	RÉF. <b>333724</b>

## PROCESSEURS



AMD



AMD



intel



intel

MODÈLE	RYZEN 5 5600X	RYZEN 7 3700X	i5-10600KF	i7-10700KF
SOCKET	AM4	AM4	LGA1200	LGA1200
FREQUENCE DE BASE	3.7 GHz	3.6 GHz	4.1 GHz	3.6 GHz
CORE	6	8	6	8
CHIPSET GRAPHIQUE	-	-	-	-
	RÉF. <b>304066</b>	RÉF. <b>304071</b>	RÉF. <b>304067</b>	RÉF. <b>304072</b>

## Toutes les gammes cartes mères ASUS et MSI sont chez nous !

Consultez votre interlocuteur pour connaître nos disponibilités du moment !

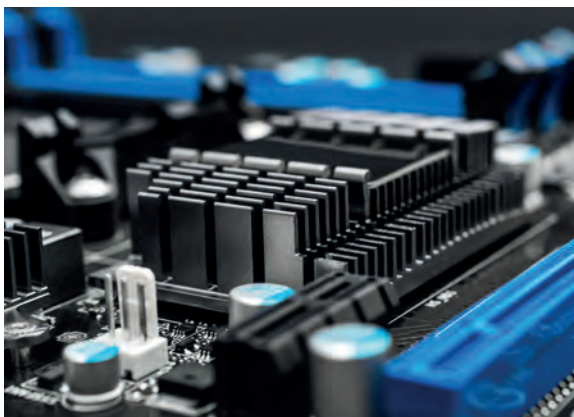

ASUS  
Rock Solid • Heart Touching

RÉF. 303452



msi

RÉF. 333105





# Cartes I/O SATA USB et FireWire

## CARTES USB ET FIREWIRE



FORMAT	Standard	Low Profile	Standard	Low Profile	Standard	Low Profile
BUS	PCI EXPRESS 3.0 (4x)		PCI EXPRESS 3.0 (4x)		PCI EXPRESS (1x)	
PORTS EXTERNES	1 x USB 3.1 Type-A ; 1 x USB 3.1 Type-CTM		2 x USB 3.1 Type-A		2 x USB 3.0	
PORTS INTERNES	1 x Molex		1 x Molex		1 x Molex	
CHIPSET	ASMEDIA		ASMEDIA		RENESAS	
COMPATIBILITÉ	Windows 7 et +		Windows 7 et +		Windows, Linux	
REF.	303024		303025		303016	
PRIX DE VENTE (€ HT)	43,49		38,39		31,09	

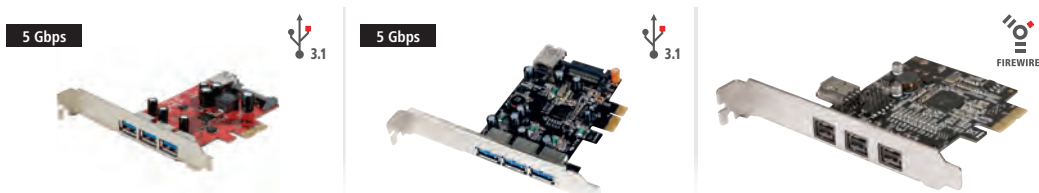

FORMAT	Standard	Low Profile	Standard	Low Profile	Standard
BUS	PCI EXPRESS 2.0 (1x)		PCI EXPRESS (1x)		PCI EXPRESS (1x)
PORTS EXTERNES	3 x USB 3.0		3 x USB 3.0		3 x Firewire 800
PORTS INTERNES	1 x USB 3.0, 1 x Alim SATA		1 x USB 3.0, 1x Alim SATA		1 x Firewire 400
CHIPSET	TEXAS INSTRUMENT		Renesas (NEC)		TEXAS INSTRUMENT
COMPATIBILITÉ	Windows 7 et +		Windows 32/64 bits		Windows et Mac
REF.	306162		313011		305018
PRIX DE VENTE (€ HT)	44,29		33,49		67,09

## CARTES SATA



FORMAT	Standard	Low Profile	Standard	Low Profile	Standard	Low Profile	Standard
BUS	PCI EXPRESS 2.0 (1x)		PCI EXPRESS 2.0 (1x)		PCI EXPRESS (1x)		PCI 32 bits
PORTS EXTERNES	2 x eSATA		-		2 x eSATA		-
PORTS INTERNES	4 x SATA III		2 x SATA III		2 x SATA II		2 x SATA
RAID	0, 1, 10, Hyperduo		0 / 1 / Span		0, 1		0, 1
COMPATIBILITÉ	Windows		Windows		Windows, Mac, Linux		Windows
REF.	306084		305321		306556		921254
PRIX DE VENTE (€ HT)	84,69		37,39		41,79		33,99

## CARTES AUDIO INTERNES



TYPE	Carte audio 5.1 PCI
BUS	PCI 32 bits
PORTS EXTERNES	5 x Jack 3,5 (HP, Ligne, Micro) + 1 port DB-15 (Joystick, Midi)
RÉGLAGES	-
COMPATIBILITÉ	Windows, Linux
REF.	921528
PRIX DE VENTE (€ HT)	12,99





# Cartes ports série RS-232 et ports LPT parallèles

## CARTES RS-232



NOUVEAUTÉ 2021



NOUVEAUTÉ 2021



Dexlan



Dexlan

FORMAT	Standard	Standard	Standard	Low Profile	Standard	Low Profile
BUS	PCI EXPRESS (1x)	PCI EXPRESS (1x)	PCI EXPRESS (1x)	PCI EXPRESS (1x)	PCI EXPRESS (1x)	PCI EXPRESS (1x)
PORTS EXTERNES	1 x DB-9	2 x DB-9	2 x DB-9	2 x DB-9	1 x DB-25 / 2 x DB-9	1 x DB-25 / 2 x DB-9
CHIPSET	Exar xr17	Exar xr17	NETMOS	NETMOS	MOSCHIP	MOSCHIP
COMPATIBILITÉ	Windows Linux	Windows Linux	Windows	Windows	Windows, Mac, Linux	Windows, Mac, Linux
	RÉF. <b>306572</b>	RÉF. <b>306588</b>	RÉF. <b>306577</b>	RÉF. <b>306577</b>	RÉF. <b>306587</b>	RÉF. <b>306587</b>
	PRIX DE VENTE (€ HT) <b>39,90</b>	PRIX DE VENTE (€ HT) <b>41,20</b>	PRIX DE VENTE (€ HT) <b>70,29</b>	PRIX DE VENTE (€ HT) <b>70,29</b>	PRIX DE VENTE (€ HT) <b>72,49</b>	PRIX DE VENTE (€ HT) <b>72,49</b>



Dexlan

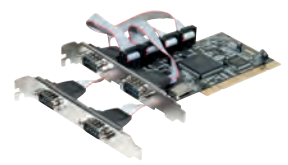

FORMAT	Standard	Low Profile	Standard	Standard
BUS	PCI EXPRESS (1x)		PCI	PCI
PORTS EXTERNES	4 x DB-9		1 x DB-9	4 x DB-9
CHIPSET	MOSCHIP		NETMOS	NETMOS
COMPATIBILITÉ	Windows, Mac		Windows, Linux	Windows
	RÉF. <b>306573</b>		RÉF. <b>304530</b>	RÉF. <b>304542</b>
	PRIX DE VENTE (€ HT) <b>85,49</b>		PRIX DE VENTE (€ HT) <b>20,39</b>	PRIX DE VENTE (€ HT) <b>48,90</b>

## CARTES SPÉCIALES POS ET PARALLÈLES

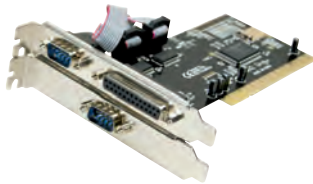

Dexlan



Dexlan

FORMAT		Standard
BUS	PCI	PCI EXPRESS (1x)
PORTS EXTERNES	1 x DB-25 LPT / 4 x DB-9 RS-232	1 x DB-25 Parallèle LPT
CHIPSET	MOSCHIP	MOSCHIP
COMPATIBILITÉ	Windows, Linux	Windows, Mac, Linux
	RÉF. <b>920351</b>	RÉF. <b>306583</b>
	PRIX DE VENTE (€ HT) <b>56,29</b>	PRIX DE VENTE (€ HT) <b>45,99</b>

## CARTE SÉRIE RS-232 SPÉCIALE POS



Spécial point de ventes

FORMAT	Standard	Low Profile
BUS	PCI EXPRESS (1x)	
PORTS EXTERNES	4 x DB-9 Série RS-232	
ALIMENTATION POS	5VDC ou 12VDC via pin 1/4/8/9	
CHIPSET	OXFORD 952	
COMPATIBILITÉ	Windows, Linux	
	RÉF. <b>305603</b>	
	PRIX DE VENTE (€ HT) <b>78,99</b>	



POS: TERMINAUX POINT DE VENTE

# Carte vidéo externe sur port USB

## 2 PORTS VGA / USB



**+** Chipset Display link !



**+** Chipset Display link !



	Carte graphique USB 3.0 Double écran HDMI®+DVI+Hub	Carte graphique USB 2.0 VGA	Carte graphique USB-C™ HDMI® 4K
BUS	USB 3.0	USB 2.0	USB 3.1 Type-C™
PORTS EXTERNES	1 x HDMI® + 1 x DVI + 2 x USB 3.0	1 x VGA	1 x HDMI® 4K + 2 USB-A 3.0 + 1 RJ45 Gigabit
RÉSOLUTION MAX	2048 x 1152	1920 x 1080	3840 x 2160
COMPATIBILITÉ	Win/Mac/Linux	Win/Mac/Linux	Windows
CHIPSET	DisplayLink	DisplayLink	DisplayPort Alt-mode
	RÉF. <b>304904</b>	RÉF. <b>304871</b>	RÉF. <b>310746</b>
	PRIX DE VENTE (€ HT) <b>105,69</b>	PRIX DE VENTE (€ HT) <b>52,99</b>	PRIX DE VENTE (€ HT) <b>55,49</b>



	Carte graphique HDMI® externe USB-A 3.0	Adaptateur graphique USB 3.2 (VGA)	Adaptateur graphique USB 3.2 (HDMI®)
BUS	USB 3.0 Type A	USB 3.0	USB 3.0
PORTS EXTERNES	1 x HDMI® (Vidéo + Audio)	1 x VGA	1 x HDMI® (vidéo + audio)
RÉSOLUTION MAX	1080p en USB 3.0 / 800x600 en USB 2.0	1920 x 1080 (USB 3.0) ; 800 x 600 (USB 2.0)	1920 x 1080 (USB 3.0) ; 800 x 600 (USB 2.0)
COMPATIBILITÉ	Windows 10 (pilotes inclus en Flash Rom)	Windows 7, 8.x, 10	Windows 7, 8.x, 10
CHIPSET	Fresco Logic FL2000	Fresco Logic FL2000	Fresco Logic FL2000
	RÉF. <b>304905</b>	RÉF. <b>304901</b>	RÉF. <b>304903</b>
	PRIX DE VENTE (€ HT) <b>36,59</b>	PRIX DE VENTE (€ HT) <b>37,59</b>	PRIX DE VENTE (€ HT) <b>36,59</b>

## Dexlan

### Carte son USB MS Teams pour casque Jack 3.5

Transformez vos écouteurs de smartphone ou votre casque de Gamer en véritable outil de communications unifiées professionnel en le raccordant à l'adaptateur DEXLAN USB MS Teams.

- > Aucun pilote à installer, USB-Audio auto détecté
- > Boutons de commande Teams : Volume, décroché, Mute
- > 1 Prise USB-A sur Cordon 40cm
- > 2 ports Jack 3.5mm - Microphone et écouteurs séparés, Microphone/écouteurs sur une seule prise
- > Fonctionne aussi avec Cisco Webex, Zoom, RingCentral...



Carte son DEXLAN USB MS Teams	RÉF. <b>921545</b>	PRIX DE VENTE (€ HT) <b>17,50</b>
-------------------------------	--------------------	-----------------------------------

### Carte son externe 7.1 Surround USB 2.0

#### Le Home Cinéma sur votre PC !

Raccordez vos casques et haut-parleurs et appréciez un son ultra immersif. Le boîtier dispose aussi d'entrées et de sorties numériques en S/PDIF.

- > Sorties 7.1 : Front / Side / Rear / C-Sub
- > Ports Casque Jack 3.5 et 6.35 mm
- > Boutons : Play -mute - Vol +/-
- > Dimensions : 142 x 100x 28 mm



Carte son externe 7.1 Surround USB 2.0	RÉF. <b>921530</b>	PRIX DE VENTE (€ HT) <b>37,39</b>
--	--------------------	-----------------------------------

### Carte son USB prise Jack unique triple bague

#### Format Type-A et Type-C™ !

- > Fonction entrée et sortie audio (casque – microphone)
- > Aucun pilote à installer
- > Modèle Type-C™ compatible smartphone et tablette



Réf. 921555

Réf. 921550



Jack 3 anneaux

	RÉF.	PRIX DE VENTE (€ HT)
Carte son Type-A prise jack unique triple bague	<b>921550</b>	<b>13,79</b>
Carte son Type-C™ prise jack unique triple bague	<b>921555</b>	<b>15,59</b>

### Carte son externe USB 2.0

- > Carte son externe USB 2.0
- > Auto-détecté par Windows / Mac
- > Port microphone : jack 3,5 mm rose
- > Port écouteur : jack 3,5 mm vert



Carte son externe USB 2.0	RÉF. <b>921535</b>	PRIX DE VENTE (€ HT) <b>15,90</b>
---------------------------	--------------------	-----------------------------------

# Adaptateurs USB IDE-SATA

## Adaptateur USB 3.0 Disque SATA 3.5"/2.5" auto-alimenté par USB

**Plus besoin d'alimentation externe pour les disques 3.5" !**

Cet adaptateur USB 3.0 SATA dispose d'une électronique unique et brevetée permettant de fournir l'électricité nécessaire pour faire fonctionner un gros disque dur de format 3.5" à partir d'une simple prise USB 3.0.

- › Connecteur SATA : 7 + 15 points (données et alimentation)
- › Transfert : Jusqu'à 5 Gbps
- › Cords : USB 3.0 Type-A 80 cm + repiquage d'alimentation Type-A 30 cm
- › Périphériques supportés : Disques durs, SSD, lecteurs-graveurs optiques
- › Compatibilité : auto-détecté par tout OS - supporte UASP

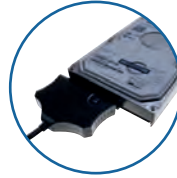

	RÉF.	PRIX DE VENTE (€ HT)
Adaptateur USB 3.0 disque SATA 3.5"/2.5" auto-alimenté par USB	<b>508215</b>	<b>47,59</b>

## Adaptateur USB 3.0 pour disque SATA 2,5" Autoalimenté !

Cet adaptateur USB 3.0 offre la particularité d'être autoalimenté via une seule prise USB. Idéal donc pour intervenir rapidement sur un disque dur SATA de 2,5" ou un SSD.

- › Interface USB 3.0, 5 Gbps
- › Connecteur SATA pour disque dur ou SSD de 2,5"
- › Autoalimenté via le câble USB de 30 cm fourni
- › En option, adaptateur SATA vers SSD micro SATA



Réf. 508305

	RÉF.	PRIX DE VENTE (€ HT)
Adapt. USB 3.0 pour disque SATA 2,5"	<b>508305</b>	<b>18,69</b>
Option SATA vers SSD micro SATA	<b>146310</b>	<b>9,86</b>

## Adaptateur USB 3.1 Type-C™ pour disque SATA 2,5"



**USB 3.1 2ème Génération 10Gbps !**

L'adaptateur SATA USB Type-C™ offre un taux de transfert de 10Gbps ce qui lui permet de transférer 1,25Go de données par secondes.

- › Compatible disque dur et SSD SATA 2,5"
- › Connecteur USB Type-C™ réversible et compatible Thunderbolt 3
- › Autoalimenté par le port USB



	RÉF.	PRIX DE VENTE (€ HT)
Adaptateur USB 3.1 Type-CTM Gen.2 pour disque SATA 2,5"	<b>508310</b>	<b>24,79</b>

## Adaptateur USB 3.0 pour disque dur SATA et IDE USB 3.0 et monobloc !

Idéal pour accéder facilement et rapidement aux données de tout type de disque dur via un simple port USB. Sa connectique USB 3.0 garantit une vitesse de transfert maximale.

- › Interface USB 3.0, 5 Gbps
- › Connecteur SATA pour disque 3,5" et 2,5"
- › Connecteur IDE pour disque 3,5" et 2,5"
- › Longueur du cordon USB : 50 cm
- › Adaptateur secteur 12 V 2 A avec interrupteur fourni



	RÉF.	PRIX DE VENTE (€ HT)
Adaptateur USB 3.0 pour disque dur	<b>508035</b>	<b>27,92</b>

## Adaptateur Easy Plug USB 3.0

**NOUVEAU**

**Le couteau Suisse du disque dur !**

Récupérer les données d'anciens disques durs SATA ou IDE, qu'ils soient au format 2,5" ou 3,5.

- › Format monobloc pour une utilisation simplifiée
- › Interface de connexion USB 3.0 pour des débits rapides jusqu'à 5 Gbps
- › Bouton marche / arrêt
- › Alimentation externe 12v 2A fournie



	RÉF. CONSTR.	RÉF.	PRIX DE VENTE (€ HT)
Adaptateur Easy Plug USB 3.0	USB-009U3	<b>508036</b>	<b>27,92</b>

## Adaptateur USB 2.0 pour disque SATA 2,5" Premier prix en autoalimenté !

Cet adaptateur USB 2.0 offre la particularité d'être autoalimenté via 2 prises USB. Idéal donc pour intervenir rapidement sur un disque dur SATA de 2,5" ou un SSD.

- › Interface USB 2.0, 480 Mbps
- › Connecteur SATA pour disque dur ou SSD de 2,5"
- › Autoalimenté via le câble USB de 30 cm fourni
- › En option, adaptateur SATA vers SSD micro SATA



RÉF. 508205

	RÉF.	PRIX DE VENTE (€ HT)
Adapt. USB 2.0 pour disque SATA 2,5"	<b>508205</b>	<b>7,79</b>
Option SATA vers SSD micro SATA	<b>146310</b>	<b>9,86</b>

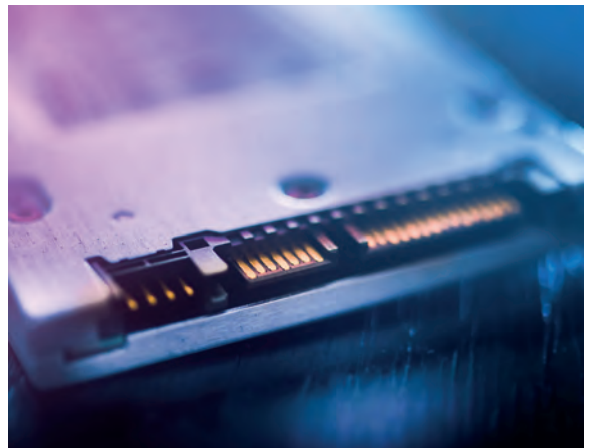

# Copieurs et duplicateurs d'unités de stockage



## Duplicateur professionnel de disques durs

### Transfert jusqu'à 9 Go/min !

Le duplicateur professionnel de disques durs est la solution idéale pour réaliser une parfaite copie d'un disque maître vers plusieurs autres disques en toute simplicité et rapidement.

- › Compatible SATA I et II (1.5G et 3.0G), SATA III (6.0G)
- › 100 % autonome, pas de connexion PC
- › Gestion de droits utilisateur (32 comptes)
- › Lecture / écriture : 75 Mb / sec
- › 128 Mb de mémoire tampon
- › Compatible avec l'échange de disques à chaud
- › Ecran LCD de 2 lignes
- › Langages : français, anglais, allemand, espagnol,...



Réf. 739709



Réf. 739710



Réf. 739712

	RÉF.	PRIX DE VENTE (€ HT)
Duplicateur 2 disques	<b>739709</b>	<b>674,54</b>
Duplicateur 5 disques	<b>739710</b>	<b>1302,99</b>
Duplicateur 8 disques	<b>739712</b>	<b>1703,99</b>

## Duplicateur professionnel de clés USB

### Jusqu'à 15 clés USB en simultané !

Le duplicateur professionnel de clés USB est la solution idéale pour réaliser une parfaite copie d'une clé «maître» vers plusieurs autres clés en toute simplicité et rapidement.

- › Compatible avec les clés USB 1.1, USB 2.0 et USB 3.0
- › 100 % autonome, pas de connexion PC
- › Fonction d'effacement de sécurité
- › Lecture / écriture max : 31 Mb / sec
- › 128 Mb de mémoire tampon pour chaque clé
- › Compatible avec l'échange de clés à chaud
- › Ecran LCD de 2 lignes
- › Langages : français, anglais, allemand, espagnol...



Réf. 739680



Réf. 739700

	RÉF.	PRIX DE VENTE (€ HT)
Duplicateur 11 clés	<b>739680</b>	<b>1263,30</b>
Duplicateur 15 clés	<b>739700</b>	<b>1616,62</b>



# Stations d'accueil pour disques durs et SSD

## Dexlan

### Station d'accueil USB 3.0 pour 2 x SATA

**Plus besoin d'ordinateur !**

Cette station d'accueil se raccorde en USB 3.0 à votre PC portable ou de bureau. Très pratique, elle peut accueillir 2 disques durs SATA au format 3,5" ou 2,5". Sa fonction «clone» sans ordinateur permettra la copie de vos données en toute simplicité.

- › Interface USB 3.0 à 5 Gbps
- › 2 connecteurs SATA pour disques 2,5" ou 3,5"
- › Interrupteur marche / arrêt
- › Alimentation 12 V fournie



Station d'accueil USB 3D pour 2x SATA	RÉF. <b>738144</b>	PRIX DE VENTE (€ HT) <b>44,44</b>
---------------------------------------	--------------------	-----------------------------------

### Docking Station USB 3.1 Type-C™ Double SATA

**Clonage autonome !**

Ajoutez facilement jusqu'à 20 To de stockage supplémentaire à votre ordinateur. Sa fonction Backup autonome est particulièrement utile pour recopier le contenu d'un disque dur vers un SSD SATA, sans avoir à utiliser l'ordinateur. Idéal pour redonner une nouvelle jeunesse à votre machine.

- › Connectique USB 3.1 Type-C™
- › Livré avec cordon Type-C™ 1m et adaptateur Type-C™ vers A
- › Supporte les disques SATA 3,5" / 2,5" jusqu'à 10 To



Câble + adaptateur



Docking Station USB 3.1 Type-C™ double SATA	RÉF. <b>738146</b>	PRIX DE VENTE (€ HT) <b>55,85</b>
---	--------------------	-----------------------------------

## Dexlan

### Station d'accueil USB 3.0 pour 1 x SATA

**Le standard !**

Cette station d'accueil se raccorde en USB 3.0 à votre PC portable ou de bureau. Très pratique, elle peut accueillir 1 disque dur SATA au format 3,5" ou 2,5".

- › Interface USB 3.0 à 5 Gbps
- › 1 connecteur SATA pour disques 2,5" ou 3,5"
- › Chipset interne ASMedia compatible avec les cartes contrôleurs chipset NEC
- › Alimentation 12 V fournie



Station d'accueil USB 3.0 pour 1x SATA	RÉF. <b>738143</b>	PRIX DE VENTE (€ HT) <b>49,02</b>
--	--------------------	-----------------------------------

### Docking SATA 2,5" auto alimentée par l'USB 3.0

**Ajoutez un lecteur de disque dur/SSD !**

Conçue pour le format de disque des ordinateurs portables, cette nouvelle station d'accueil est pratique car elle n'a pas d'adaptateur secteur et s'alimente à partir des ports USB de l'ordinateur.

- › Mobilité : autoalimentée par cordon double tête USB
- › Toutes épaisseurs de disques 2,5" : 7, 9,5, 12,5 mm
- › Toutes les capacités de disques durs ou SSD à interface SATA I / II / III jusqu'à 6 Gbps



Docking SATA 2,5" auto alimentée par l'USB 3.0	RÉF. <b>738025</b>	PRIX DE VENTE (€ HT) <b>14,99</b>
--	--------------------	-----------------------------------

### Advance Dual Easy Docking USB 3.0 **NOUVEAU**

**Fonction clone et sauvegarde One Touch Backup !**

Station de stockage pour disques durs SATA 2,5"/3,5" pour disque dur jusqu'à 1TB en 2,5" et jusqu'à 3TB en 3,5".

- › Logiciel fourni : Backup pour Windows et Mac OSX
- › Connexion : USB 3.0 Cordon A/B 0,9 m fourni



Advance dual easy dock double sata 3,5"/2,5" usb 3.0	RÉF. ADVANCE <b>BX-3003U32</b>	RÉF. <b>738166</b>	PRIX DE VENTE (€ HT) <b>35,91</b>
--	--------------------------------	--------------------	-----------------------------------

### Station d'accueil USB 3.0 mixte IDE et SATA

**Récupérez les données de vos anciens PC !**

Raccordée en USB 3.0 à votre ordinateur, cette station d'accueil dispose de 2 slots distincts en IDE et SATA, le tout raccordé en USB 3.0 pour un débit maximum.

- › Interface USB 3.0 à 5 Gbps
- › 1 slot SATA pour disques 2,5" et 3,5"
- › 1 slot IDE pour disques 2,5" et 3,5"
- › Alimentation 12 V fournie

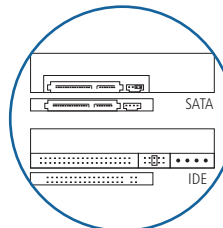

Compatible SATA et IDE



Station d'accueil USB 3.0	RÉF. <b>738148</b>	PRIX DE VENTE (€ HT) <b>44,99</b>
---------------------------	--------------------	-----------------------------------



# Disques durs internes 2,5" et 3,5"

Nos partenaires constructeurs, dans le but de proposer une amélioration continue de leurs produits, peuvent renouveler ou étendre fréquemment leurs gammes ou modèles. En cas de besoin d'une référence qui ne figure pas ci-dessous, consultez-nous !

## 2.5"

### WD Blue

- › Format : 2.5"
- › Interface : SATA III
- › Vitesse : 5.400 tr/m
- › Mémoire cache : 16 Mo



GARANTIE  
**05**  
ANS



CAPACITÉ	RÉF.
320 Go	<b>331326</b>
500 Go	<b>331331</b>
1 To	<b>331320</b>

Consultez-nous

### BarraCuda

- › Format : 2.5"
- › Interface : SATA III
- › Vitesse : 5.400 tr/m
- › Mémoire cache : 128 Mo



GARANTIE  
**05**  
ANS

CAPACITÉ	RÉF.
500 Go	<b>330855</b>
1 To	<b>330856</b>
2 To	<b>330857</b>
4 To	<b>330859</b>
5 To	<b>330860</b>

Consultez-nous

## 3.5"

### BarraCuda

- › Format : 3.5"
- › Interface : SATA III
- › Vitesse : 5.400 tr/m - 7.200 tr/m (pro)



CAPACITÉ	RÉF.
500 Go	<b>331032</b>
1 To	<b>331033</b>
2 To	<b>331034</b>
3 To	<b>331040</b>
4 To	<b>331036</b>

Consultez-nous

### IronWolf

- › Format : 3.5"
- › Interface : SATA III
- › Vitesse : de 5900 à 7200 tr/min
- › Mémoire cache : de 64 à 256 Mo



CAPACITÉ	RÉF.
1 To	<b>092020</b>
2 To	<b>092021</b>
3 To	<b>092022</b>
4 To	<b>092023</b>
8 To	<b>092026</b>
10 To	<b>092027</b>
12 To	<b>092035</b>

Consultez-nous

### SkyHawk

**Spécial pour enregistreurs vidéosurveillance !**

- › Format : 3.5"
- › Interface : SATA III
- › Vitesse : 7.200 tr/m
- › Mémoire cache : de 64 à 256 Mo



CAPACITÉ	RÉF.
1 To	<b>092010</b>
2 To	<b>092011</b>
4 To	<b>092013</b>
6 To	<b>092014</b>
8 To	<b>092015</b>
10 To	<b>092016</b>
8 To (SkyHawk AI)	<b>092018</b>
10 To (SkyHawk AI)	<b>092019</b>

Consultez-nous

### WD UltraStar

- › Format : 3.5"
- › Format : SATA III/6 Gbps
- › Vitesse : 7200 tr/min
- › Mémoire cache : 128 à 256 Mo



CAPACITÉ	RÉF.
4 To	<b>091126</b>
8 To	<b>091128</b>
10 To	<b>091129</b>

Consultez-nous

### WD Red

- › Format : 3.5"
- › Interface : SATA III
- › Vitesse : 5.400 tr/m
- › Mémoire cache : 64 Mo et 128 Mo pour Réf. 091100



CAPACITÉ	RÉF.
1 To	<b>091070</b>
2 To	<b>091071</b>
3 To	<b>091072</b>
4 To	<b>091073</b>
8 To	<b>091100</b>

Consultez-nous

### WD Purple

**Spécial pour enregistreurs vidéosurveillance !**

- › Format : 3.5"
- › Interface : SATA III
- › Vitesse : IntelliPower
- › Mémoire cache : 64 Mo



CAPACITÉ	RÉF.
1 To	<b>091065</b>
2 To	<b>091066</b>
4 To	<b>091068</b>
6 To	<b>091077</b>
8 To	<b>092007</b>
10 To	<b>091049</b>

Consultez-nous

# Disques SSD

Nos partenaires constructeurs, dans le but de proposer une amélioration continue de leurs produits, peuvent renouveler ou étendre fréquemment leurs gammes ou modèles. En cas de besoin d'une référence qui ne figure pas ci-dessous, consultez-nous !

## 2.5" SATA III

### CS 900

- › Format : 2.5"
- › Interface : SATA III
- › Vitesse de lecture : jusqu'à 550 Mo/sec
- › Vitesse d'écriture : jusqu'à 510 Mo/sec



CAPACITÉ	RÉF.
120 Go	<b>336151</b>
240 Go	<b>335526</b>
480 Go	<b>335527</b>
960 Go	<b>335534</b>



### SSD HIGH

**NOUVEAU**

- › Format : 2.5"
- › Interface : SATA III
- › Vitesse de lecture : 520 Mo/sec
- › Vitesse d'écriture : 480 Mo/sec



(Intenso)<sup>®</sup>

CAPACITÉ	RÉF.
120 Go	<b>336161</b>
240 Go	<b>336162</b>
480 Go	<b>336163</b>
960 Go	<b>336164</b>

### WD Blue SSD

**Le meilleur rapport fiabilité/performances pour de l'informatique de gestion !**

- › Format : 2.5"
- › Interface : SATA III
- › Vitesse de lecture : 500 Mo/s
- › Vitesse d'écriture : 320 Mo/s (Réf. 335241)  
350 Mo/s (Réf. 335242)  
450 Mo/s (Réf. 335243)



CAPACITÉ	RÉF.
250 Go	<b>092055</b>
500 Go	<b>092056</b>
1 To	<b>092057</b>
2 To	<b>092058</b>
4 To	<b>092063</b>



Consultez-nous

### SSD FireStormLite

**Le meilleur rapport prix /performances pour de l'informatique de gestion !**

- › Format : 2.5"
- › Interface : SATA III/6Gbps
- › Vitesse de lecture : jusqu'à 553 Mb/s
- › Vitesse d'écriture : jusqu'à 496 Mb/s



CAPACITÉ	RÉF.
120 Go	<b>304317</b>
240 Go	<b>304319</b>
480 Go	<b>304321</b>
960 Go	<b>304322</b>

## M.2

### Disque NVMe XLR8 CS3030

- › Format : M.2 2280
- › Interface : NVMe (PCIe)
- › Vitesse de lecture : jusqu'à 3500 Mb/s
- › Vitesse d'écriture : jusqu'à 2000 Mb/s



CAPACITÉ	RÉF.
250 Go	<b>335529</b>
500 Go	<b>335533</b>
1 To	<b>336152</b>

### WD Blue SSD

- › Format : M.2 2280
- › Interface : SATA
- › Vitesse de lecture : jusqu'à 560 Mb/s
- › Vitesse d'écriture : jusqu'à 530 Mb/s



CAPACITÉ	RÉF.
250 Go	<b>092059</b>
500 Go	<b>092060</b>
1 To	<b>092061</b>
2 To	<b>092062</b>

Consultez-nous

**NOUVEAU**

### M.2 SATA III HIGH

- › Format : M.2 2280
- › Interface : SATA III
- › Vitesse de lecture : 520 Mo/sec
- › Vitesse d'écriture : 480 Mo/sec



(Intenso)<sup>®</sup>

CAPACITÉ	RÉF.
120 Go	<b>336171</b>
240 Go	<b>336172</b>
480 Go	<b>336173</b>

NOUVEAUTÉ :

# Boîtiers externes 2,5" et SSD SATA



### Dexlan



### Dexlan



### Dexlan



PLUS PRODUIT	<b>Le sans outil en Type-C™ !</b>	<b>Livré avec sa housse de transport !</b>	<b>Boîtier transparent !</b>
INTERFACE	USB 3.1 Gen 1	USB 3.0	USB 3.1
INTERFACE HDD	SATA III	SATA II	-
ALIMENTATION	Câble USB Type-C™	Câble USB double	1 câble USB 3.1 Type-A / MicroB
MONTAGE SANS VIS	Loquet de verrouillage et glissière	-	Oui
MATÉRIAU	ABS	Aluminium	ABS translucide
HAUTEUR DISQUE	9,5 mm	9,5 mm	7 et 9,5 mm
	RÉF. <b>738303</b>	RÉF. <b>738308</b>	RÉF. <b>738321</b>
	PRIX DE VENTE (€ HT) <b>20,99</b>	PRIX DE VENTE (€ HT) <b>18,99</b>	PRIX DE VENTE (€ HT) <b>13,39</b>

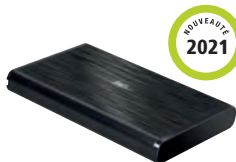

PLUS PRODUIT	<b>Pour disque double plateaux</b>	<b>Boîtier métal endurci</b>	<b>Sans outil !</b>	<b>Le premier prix en 2.5" !</b>
INTERFACE	USB 3.0	USB 3.0	USB 3.0	USB 2.0
INTERFACE HDD	SATA III	SATA III	SATA II	SATA II
ALIMENTATION	Cordon	Cordon	Câble USB double	Câble USB double
MONTAGE SANS VIS	non	Tiroir à serrure	Oui	-
MATÉRIAU	Aluminium	Métal	Aluminium	Aluminium
HAUTEUR DISQUE	7.0 – 9.0 – 12.5 mm	De 7.0 à 15 mm	9,5 mm	9,5 mm
	RÉF. <b>738322</b>	RÉF. <b>736780</b>	RÉF. <b>924665</b>	RÉF. <b>738305</b>
	PRIX DE VENTE (€ HT) <b>20,75</b>	PRIX DE VENTE (€ HT) <b>76,60</b>	PRIX DE VENTE (€ HT) <b>26,39</b>	PRIX DE VENTE (€ HT) <b>10,79</b>

## BOÎTIER POUR SSD À INTERFACE SATA

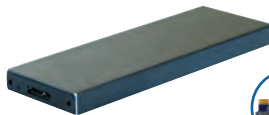

SSD COMPATIBLE	<b>SSD mSATA</b>	<b>SSD M.2. SATA</b>	<b>SSD M.2. SATA</b>
INTERFACE	Micro USB 3.1	Micro USB 3.1	Type -C™ USB 3.2
PROTOCOLE SSD	SATA 6 Gbps	SATA 6 Gbps	SATA 6 Gbps
DÉTRROMPEUR	mSATA	B key	B key & M key
CORDON	USB-A – microB	USB-A – microB	USB-C™ – USB-C™
TAILLE SSD	30 x 30 / 30 x 50 mm	30 / 42 / 60 / 80 mm	30 / 42 / 60 / 80 mm
	RÉF. <b>924555</b>	RÉF. <b>924664</b>	RÉF. <b>924675</b>
	PRIX DE VENTE (€ HT) <b>22,19</b>	PRIX DE VENTE (€ HT) <b>26,39</b>	PRIX DE VENTE (€ HT) <b>54,92</b>

# Boîtiers pour SSD NVMe et disques durs 3,5"

## NOS MODÈLES PCI EXPRESS NVME POUR SSD M.2.



**Dexlan**

**Dexlan**

SSD COMPATIBLE	<b>SSD M.2. NVMe</b>	SSD M.2.NVMe
INTERFACE	USB 3.2 Type-C™	USB 3.2 Type-C™
PROTOCOLE SSD	PCIe NVMe 32 Gbps	PCIe NVMe 32 Gbps
DÉTROMPEURS SSD	M key	M key
CORDON FOURNI	Type-C™ m/m - 10 cm	USB-Type-C™ m/m - 10 cm
TAILLE SSD ADMIS.	30 – 42 – 60 – 80 mm	31 – 42 – 60 – 80 mm
	REF. <b>924685</b>	REF. <b>924695</b>
	PRIX DE VENTE (€ HT) <b>57,09</b>	PRIX DE VENTE (€ HT) <b>53,90</b>

## NOS MODÈLES POUR DISQUES 3,5"



**Dexlan**



**Dexlan**



**Dexlan**

PLUS PRODUIT	<b>Fonction OTB !</b>	<b>Socle vertical !</b>	<b>Très sobre !</b>
INTERFACE	USB 3.0	USB 3.0	USB 2.0
INTERFACE HDD	SATA II	SATA II	SATA II
ALIMENTATION	Externe fournie	Externe fournie	Externe fournie
MONTAGE SANS VIS	Oui	-	-
MATÉRIAU	Aluminium	Aluminium	Aluminium
	REF. <b>738118</b>	REF. <b>738117</b>	REF. <b>738114</b>
	PRIX DE VENTE (€ HT) <b>27,69</b>	PRIX DE VENTE (€ HT) <b>30,49</b>	PRIX DE VENTE (€ HT) <b>20,25</b>



**NOUVEAU**

**NOUVEAU  
2021**

REF. CONSTRUCTEUR	<b>BX-310U3SI</b>	<b>BX-310U3</b>	<b>BX-306BK</b>
INTERFACE	USB 3.0 Type B	USB 3.0 Type B	USB 2.0 Type B
INTERFACE HDD	SATA III et IDE UDMA 133	SATA III	SATA II
ALIMENTATION	Externe fournie	Externe fournie	Externe fournie
MONTAGE SANS VIS	Non	Non	Non
MATÉRIEL	Aluminium	Aluminium	Aluminium
	REF. <b>737337</b>	REF. <b>737336</b>	REF. <b>737335</b>
	PRIX DE VENTE (€ HT) <b>25,39</b>	PRIX DE VENTE (€ HT) <b>24,91</b>	PRIX DE VENTE (€ HT) <b>27,69</b>



# Périphériques PC et accessoires bureautiques

Écrans bureautiques	<b>344 - 345</b>
Packs clavier / souris , claviers	<b>346 à 349</b>
Claviers, pavés numériques et lecteurs cartes à puce	<b>350</b>
Souris verticales	<b>351 à 353</b>
Souris	<b>354 à 357</b>
Claviers et souris Logitech	<b>358</b>
Claviers, souris et accessoires Microsoft	<b>359 - 360</b>
Tapis de souris et repose-poignets	<b>361 - 362</b>
Webcams et Hubs USB	<b>363 à 365</b>
Enceintes PC et nomades	<b>366</b>
Écouteurs et casques audio	<b>367 - 368</b>
Disques durs externes	<b>369</b>
SSD externes	<b>370</b>
Lecteurs externes de cartes mémoire	<b>371</b>
Cartes mémoire	<b>372</b>
Clés USB	<b>373</b>
Stockage Sandisk et Western Digital	<b>374</b>
Lecteurs graveurs externes	<b>375</b>
Imprimantes de caisse et accessoires	<b>376</b>
Lecteurs codes barres	<b>377 à 379</b>
Agencement du poste de travail	<b>380 - 381</b>
Sécurité - Divers et destructeurs de documents	<b>382</b>
Sécurité - Antivols pour tablettes et smartphones	<b>383</b>
Sécurité - Antivols	<b>384 à 386</b>

Écrans bureautiques  
Pages 344-345

Ensembles  
clavier/souris  
Page 346



## Ecrans bureautiques

GARANTIE  
03 ANSAOC  
EYES VALUEAOC  
EYES VALUEAOC  
EYES VALUEAOC  
EYES VALUE

MODÈLE	E970SWN	E227ISWHN	I2490PXQU/BT	Q2778VQE
TAILLE	18.5"	21.5"	24"	27"
FORMAT	16/9	16/9	16/9	16/9
RÉSOLUTION MAX	1.366 x 768	1920 x 1080	1920 x 1080	2.560 x 1.440
PITCH	0.3 mm	0.248 mm	0.2745 mm	0.233 mm
LUMINOSITÉ	200 cd/m <sup>2</sup>	250 cd/m <sup>2</sup>	250 cd/m <sup>2</sup>	350 cd/m <sup>2</sup>
CONTRASTE	20.000.000:1	20.000.000:1	20.000.000:1	80.000.000:1
TPS DE RÉPONSE	5 ms	2 ms	4 ms	1 ms
RÉGLAGE POSITION	Inclinaison	Inclinaison	Inclinaison / Pivot	Inclinaison
CONNECTIQUE	VGA	VGA / HDMI® / DisplayPort	VGA / HDMI® / DisplayPort	VGA / DVI / HDMI® / DisplayPort

RÉF. **180662**RÉF. **180023**RÉF. **181015**RÉF. **180261**GARANTIE  
03 ANS

PHILIPS

PHILIPS

PHILIPS

PHILIPS

PHILIPS

MODÈLE	1954QAB	223V5LSB2	22357EYMB/00	243V5LHAB/00	27157QJMB/00
TAILLE	19"	21.5"	21.5"	23.6"	27"
FORMAT	5/4	16/9	16/9	16/9	16/9
RÉSOLUTION MAX	1.280 x 1.024	1.920 x 1.080	1920 x 1080	1920 x 1080	1920 x 1080
PITCH	0.293 mm	0.248 mm	0.248 mm	0,272	0,311
LUMINOSITÉ	250 cd/m <sup>2</sup>	200 cd/m <sup>2</sup>	250 cd/m <sup>2</sup>	250 cd/m <sup>2</sup>	250 cd/m <sup>2</sup>
CONTRASTE	20.000.000:1	10.000.000:1	20.000.000:1	10 000 000: 1	20 000 000: 1
TPS DE RÉPONSE	5 ms	5 ms	5 ms	5 ms	5 ms
RÉGLAGE POSITION	Inclinaison	Inclinaison	Inclinaison / Pivot	Inclinaison	Inclinaison, Rotation, Hauteur
CONNECTIQUE	VGA / DVI / Entrée audio + HP	VGA	VGA / DisplayPort	VGA / DVI / HDMI®	VGA / DP / HDMI®

RÉF. **179809**RÉF. **179800**RÉF. **181016**RÉF. **180774**RÉF. **179811**GARANTIE  
03 ANS

PHILIPS

PHILIPS

PHILIPS

MODÈLE	226E9QHAB/00	243B9/00	273B9/00
TAILLE	22"	24"	27"
FORMAT	16/9	16/9	16/9
RÉSOLUTION MAX	1920 x 1080	1920 x 1080	1920 x 1080
PITCH	0,272	0,275	0,3114
LUMINOSITÉ	250 cd/m <sup>2</sup>	250 cd/m <sup>2</sup>	250 cd/m <sup>2</sup>
CONTRASTE	20 000 000: 1	50 000 000: 1	50 000 000: 1
TPS DE RÉPONSE	5ms	4ms	4ms
RÉGLAGE POSITION	Inclinaison	Inclinaison, Rotation, Hauteur	Inclinaison, Rotation, Hauteur
CONNECTIQUE	VGA/HDMI	VGA/DP/HDMI	VGA/DP/HDMI

RÉF. **179756**RÉF. **179757**RÉF. **179758**



GARANTIE  
**03** ANS

MODÈLE	E2083HSD-B1	B2283HS-B5	E2283HS-B5	B2483HSU-B1DP
TAILLE	20"	22"	22"	24"
FORMAT	16/9	16/9	16/9	16/9
RÉSOLUTION MAX	1600 x 900	1920 x 1080	1920 x 1080	1920 x 1080
PITCH	0.271 mm	0.248 mm	0.248 mm	0.276 mm
LUMINOSITÉ	250 cd/m <sup>2</sup>	250 cd/m <sup>2</sup>	250 cd/m <sup>2</sup>	250 cd/m <sup>2</sup>
CONTRASTE	12.000.000 : 1	12.000.000:1	5.000.000:1	80.000.000:1
TPS DE RÉPONSE	5 ms	5 ms	1 ms	1 ms
RÉGLAGE POSITION	Inclinaison	Inclinaison	Inclinaison	Inclinaison / Pivot
CONNECTIQUE	VGA / DVI	VGA / DVI / DisplayPort + HP	VGA / HDMI® / DisplayPort + HP	VGA / HDMI® / DisplayPort + HP
RÉF.	<b>180556</b>	RÉF. <b>180773</b>	RÉF. <b>179924</b>	RÉF. <b>179907</b>



GARANTIE  
**03** ANS

MODÈLE	B2280WSD-B1	XU2492HSU-B1	XUB2492HSU-B1	X2783HSU-B3
TAILLE	22"	24"	24"	27"
FORMAT	16/10	16/9	16/9	16/9
RÉSOLUTION MAX	1680 x 1050	1920 x 1080	1920 x 1080	1920 x 1080
PITCH	0.282 mm	0.277 mm	0.275 mm	0.2311 mm
LUMINOSITÉ	250 cd/m <sup>2</sup>	250 cd/m <sup>2</sup>	250 cd/m <sup>2</sup>	300 cd/m <sup>2</sup>
CONTRASTE	5.000.000 : 1	5.000.000:1	5.000.000 : 1	80.000.000:1
TPS DE RÉPONSE	5 ms	5 ms	5 ms	4 ms
RÉGLAGE POSITION	Inclinaison / Rotation / Hauteur	Inclinaison	Inclinaison / Rotation / Hauteur	Inclinaison
CONNECTIQUE	VGA / DVI + HP	HDMI® / DisplayPort	VGA / HDMI® / DisplayPort / 3 x USB + HP	VGA / HDMI® / DisplayPort + HP
RÉF.	<b>180556</b>	RÉF. <b>179920</b>	RÉF. <b>179924</b>	RÉF. <b>179907</b>

## LES TACTILES



GARANTIE  
**03** ANS

MODÈLE	T2235MSC-B1	T2236MSC-B2	T2435MSC-B2
TAILLE	22" Tactile	22" Tactile	24" Tactile
FORMAT	16/9	16/9	16/9
RÉSOLUTION MAX	1920 x 1080	1920 x 1080	1920 x 1080
PITCH	0.248 mm	0.248 mm	0.272 mm
LUMINOSITÉ	250 cd/m <sup>2</sup>	250 cd/m <sup>2</sup>	250 cd/m <sup>2</sup>
CONTRASTE	3.000:1	3.000:1	3.000:1
TPS DE RÉPONSE	6 ms	8 ms	6 ms
RÉGLAGE POSITION	Inclinaison	Inclinaison	Inclinaison
CONNECTIQUE	VGA / DVI / DisplayPort + HP	VGA / HDMI® / DVI + HP	DVI / HDMI® / DisplayPort + HP
RÉF.	<b>181013</b>	RÉF. <b>180295</b>	RÉF. <b>179911</b>

Toutes les gammes IYAMA, PHILIPS et AOC sont chez nous !

Contactez votre commercial pour plus d'informations !



## Packs clavier et souris Cherry

PENSEZ-Y

Retrouvez tous nos  
souffleurs et nettoyeurs

Page : 405

CHERRY

GARANTIE  
03 ANSGARANTIE  
03 ANSNOUVEAUTÉ  
2021  
GARANTIE  
03 ANSFrappe à effet  
"chuchotement" !

MODÈLE	DC-2000	DW-3000	GENTIX DESKTOP
INTERFACE	USB	Nano USB  Sans fil 2.4 GHz	Nano USB  Sans fil 2.4 GHz
NOMBRE DE TOUCHES	105 + 4	105 + 4	105 + 10
MARQUAGE LASER	Oui	Oui	Oui
SOURIS	1200 dpi / 3 boutons + molette	1200 dpi / 3 boutons	1000~2000 dpi / 6 boutons
DIMENSIONS CLAVIER (EN MM)	458 x 170 x 20	458 x 170 x 20	456 x 170 x 21
DIMENSIONS SOURIS (EN MM)	109 x 62 x 37	109 x 62 x 37	111 x 69 x 35
RÉF.	<b>925991</b>	<b>925967</b>	<b>925536</b>
PRIX DE VENTE (€ HT)	<b>16,66</b>	<b>24,99</b>	<b>33,33</b>

GARANTIE  
03 ANSNOUVEAUTÉ  
2021GARANTIE  
03 ANSGARANTIE  
03 ANSLED témoin  
majuscules !

MODÈLE	DW-5100	STREAM DESKTOP	DW-8000
INTERFACE	Nano USB  Sans fil 2.4 GHz	USB  Sans fil 2.4 GHz	USB  Sans fil 2.4 GHz
NOMBRE DE TOUCHES	105 + 10	105 + 10	104 + 5
MARQUAGE LASER	Oui	Oui	Oui
SOURIS	1000~1750 dpi / 5 boutons	1000~2400 dpi / 6 boutons	1000~2000 dpi / 3 boutons
DIMENSIONS CLAVIER (EN MM)	467,7 x 171,5 x 21,6	462 x 162 x 23	441 x 165 x 18
DIMENSIONS SOURIS (EN MM)	106 x 68 x 39	116 x 65 x 38	107 x 60 x 27
RÉF.	<b>925995</b>	<b>925531</b>	<b>925532</b>
PRIX DE VENTE (€ HT)	<b>33,33</b>	<b>45,83</b>	<b>54,16</b>

GARANTIE  
03 ANSGARANTIE  
03 ANSLED témoin  
majuscules !

Rechargeable !



Rechargeable !



MODÈLE	DW-9000 SLIM	B.UNLIMITED 3.0
INTERFACE UC	Sans fil 2.4 GHz  Bluetooth	USB  Sans fil 2.4 GHz
NOMBRE DE TOUCHES	105 + 6	105 + 4
MARQUAGE LASER	Oui	Oui
SOURIS	600~1600 dpi / 5 boutons	1000~2000 dpi / 3 boutons
DIMENSIONS CLAVIER (EN MM)	400 x 130 x 15	460 x 165 x 15
DIMENSIONS SOURIS (EN MM)	99 x 62,5 x 33,5	115 x 60 x 35
RÉF.	<b>Noir</b> <b>925533</b> <b>Argent</b> <b>925534</b>	<b>925589</b>
PRIX DE VENTE (€ HT)	<b>83,33</b> <b>83,33</b>	<b>74,99</b>

# Packs clavier et souris et claviers Dacomex

# dacomex

NOUVEAUTÉ 2021

GARANTIE 02 ANS



**+** Rechargeable et 2 modes de connexion !

**+** LED témoin majuscules !

NOUVEAUTÉ 2021

GARANTIE 02 ANS



**+** LED témoin majuscules ! et numlock !



GARANTIE 02 ANS

MODÈLE	KM800-WBT	KM500-W	KM150-U
INTERFACE UC	Sans fil 2.4 GHz	Sans fil 2.4 GHz	USB
NOMBRE DE TOUCHES	107	105 + 12	104
MARQUAGE LASER	Oui	Oui	-
SOURIS	800~1600 dpi / 3 boutons	1000 dpi / 3 boutons	800 dpi / 3 boutons
DIMENSIONS CLAVIER (EN MM)	430 x 122 x 13	444 x 149 x 21	432 x 123 x 24
DIMENSIONS SOURIS (EN MM)	113 x 62 x 32	114 x 60 x 34	108 x 58 x 33
REF.	<b>225209</b>	<b>225199</b>	<b>225110</b>
PRIX DE VENTE (€ HT)	<b>69,90</b>	<b>24,99</b>	<b>15,39</b>

GARANTIE 02 ANS



**Hub USB 3 ports intégrés !**



Ref. 225102

**+** Notre meilleur rapport qualité / prix !

GARANTIE 02 ANS

MODÈLE	K460-U	K150-U	K150-P	K150-UP
INTERFACE	USB	USB	PS2	PS2  USB
NOMBRE TOUCHES	105	105	105	105
MARQUAGE LASER	-	-	-	-
NORME	AZERTY-FR	AZERTY-FR	AZERTY-FR	AZERTY-FR
DIMENSIONS (EN MM)	438 x 139 x 26	432 x 123 x 24	432 x 123 x 24	432 x 123 x 24
REF.	<b>225205</b>	<b>225102</b>	<b>225100</b>	<b>225104</b>
PRIX DE VENTE (€ HT)	<b>23,49</b>	<b>10,90</b>	<b>9,09</b>	<b>12,09</b>

GARANTIE 02 ANS



GARANTIE 02 ANS



**+** Spécial MAC !

MODÈLE	K210-U	K250-W	MK340
INTERFACE	USB	Sans fil 2.4 GHz	USB
NOMBRE TOUCHES	105 + 2 x 8	105	107 (touches MAC)
MARQUAGE LASER	-	-	-
NORME	AZERTY-FR	AZERTY-FR	AZERTY-FR (MAC)
DIMENSIONS (EN MM)	460 x 180 x 30	438 x 147 x 22	437 x 120 x 20
REF.	<b>225106</b>	<b>225207</b>	<b>225208</b>
PRIX DE VENTE (€ HT)	<b>11,29</b>	<b>12,79</b>	<b>28,69</b>

# Claviers Cherry



GARANTIE **03** ANS

**+ Existe en noir !**

GARANTIE **03** ANS

**+ Existe en plusieurs langues !**

MODÈLE	KC-1000		Stream Keyboard						
INTERFACE	USB		USB		Nombreuses langues disponibles n'hésitez pas à contacter votre commercial !				
NOMBRE TOUCHES	105		105 + 10						
MARQUAGE LASER	Oui		Oui						
NORME	AZERTY-FR		AZERTY-FR						
DIMENSIONS (EN MM)	458 x 170 x 20		463 x 163 x 18						
	RÉF.	<b>Noir</b> <b>925549</b>	Blanc <b>925542</b>	RÉF.	<b>Noir</b> <b>925996</b>	<b>Grís</b> <b>925997</b>	RÉF.		PRIX DE VENTE (€ HT)
	PRIX DE VENTE (€ HT)	<b>12,49</b>	<b>12,49</b>	PRIX DE VENTE (€ HT)	<b>24,99</b>	<b>24,99</b>			

GARANTIE **03** ANS

**+ Mécanique !**

GARANTIE **03** ANS

**+ Version MAC !**

GARANTIE **03** ANS

**+ LED d'état dans les touches CAPS LOCK, NUM !**

MODÈLE	MX-Board 1.0 Backlight		Strait Black 3.0		KC-6000 SLIM			
INTERFACE	USB		USB		USB			
NOMBRE TOUCHES	109		105 + 4		105 + 6			
MARQUAGE LASER	oui		Oui		Oui			
NORME	AZERTY-FR		AZERTY-FR		AZERTY-FR			
DIMENSIONS (EN MM)	470 x 165 x 25 (clavier) / 470 x 95 x 25 (repose-poignet)		444 x 161 x 14,5		440 x 130 x 15			
	RÉF.	<b>926016</b>	RÉF.	<b>925538</b>	RÉF.	<b>Noir</b> <b>925544</b>	<b>Argent</b> <b>925539</b>	<b>Mac</b> <b>925546</b>
	PRIX DE VENTE (€ HT)	<b>83,90</b>	PRIX DE VENTE (€ HT)	<b>33,33</b>	PRIX DE VENTE (€ HT)	<b>33,33</b>	<b>33,33</b>	<b>33,33</b>

GARANTIE **03** ANS

**+ Mécanique avec TrackBall !**

GARANTIE **03** ANS

**+ Mécanique avec Touchpad et pavé numérique !**

GARANTIE **03** ANS

**+ Mécanique avec Touchpad et pavé numérique !**

MODÈLE	G84-4400		G84-5500		TouchBoard G80-11900	
INTERFACE	USB		USB		USB	
NOMBRE TOUCHES	84		83		105	
MARQUAGE LASER	Oui		Oui		Oui	
NORME	AZERTY-FR		AZERTY-FR		AZERTY-FR	
DIMENSIONS (EN MM)	370 x 139 x 19,6		370 x 139 x 19		415 x 193 x 37	
	RÉF.	<b>926571</b>	RÉF.	<b>926576</b>	RÉF.	<b>925564</b>
	PRIX DE VENTE (€ HT)	<b>124,99</b>	PRIX DE VENTE (€ HT)	<b>124,99</b>	PRIX DE VENTE (€ HT)	<b>124,99</b>



## Claviers et claviers silicones



**+** Qwerty à prix compétitif !



**+** Spécial MAC et Bluetooth !



MODÈLE	-	Design touch MAC Bluetooth
INTERFACE	USB	Bluetooth
NOMBRE TOUCHES	104	107 (touches MAC)
MARQUAGE LASER	Oui	-
NORME	QWERTY -US (symbole Euro)	AZERTY-FR
DIMENSIONS (EN MM)	449 x 161 x 20	470 x 33 x 16
	RÉF. <b>225220</b>	RÉF. <b>572537</b>
	PRIX DE VENTE (€ HT) <b>15,90</b>	PRIX DE VENTE (€ HT) <b>44,19</b>

## CLAVIERS ÉTANCHES ET ANTIBACTÉRIENS



## Les périphériques en silicone

Nos périphériques en silicone sont recommandés pour une utilisation industrielle ou médicale.

Étanches, certains modèles sont conformes à la norme IP68.

Dotés d'un revêtement résistant aux produits abrasifs pour le nettoyage.

Complétez votre clavier avec une souris USB silicone !

Réf. 575428 page354



**PENSEZ-Y**

Retrouvez nos produits de nettoyage

Page : 408



**En plastique souple et imperméable, il peut être lavé sous l'eau sans crainte pour son électronique !**



MODÈLE	Clavier silicone combo	Clavier silicone rigide avec souris	Clavier silicone rigide avec souris
INTERFACE	USB  PS2	USB	USB
NOMBRE TOUCHES	108	94	109
INDICE DE PROTECTION	IP67	IP68	IP68
NORME	AZERTY-FR	AZERTY-FR	AZERTY-FR
DIMENSIONS (EN MM)	495 x 138 x 13	287 x 148 x 12	445 x 180 x 20
	RÉF. <b>575445</b>	RÉF. <b>574436</b>	RÉF. <b>575436</b>
	PRIX DE VENTE (€ HT) <b>24,39</b>	PRIX DE VENTE (€ HT) <b>70,90</b>	PRIX DE VENTE (€ HT) <b>92,29</b>

## Claviers, pavés numériques et lecteurs cartes à puce

## CLAVIERS COMPACTS



305 mm



Le plus compact pour la bureautique !



Touchpad !



Idéal smart TV !



282 mm

GARANTIE  
03 ANS

CHERRY

MODÈLE	-	-	G84-4100
INTERFACE	USB	USB  Sans fil 2.4 GHz	USB  PS2
NOMBRE TOUCHES	83	81	86
MARQUAGE LASER	Non	-	Oui
NORME	AZERTY-FR	AZERTY-FR	AZERTY-FR
DIMENSIONS (EN MM)	305 x 125 x 14	366 x 121 x 18	282 x 132 x 26
	RÉF. <b>225099</b>	RÉF. <b>225204</b>	RÉF. <b>925569</b>
	PRIX DE VENTE (€ HT) <b>11,09</b>	PRIX DE VENTE (€ HT) <b>31,39</b>	PRIX DE VENTE (€ HT) <b>58,32</b>

## PAVÉS NUMÉRIQUES



Prix imbattable !



Touches mécaniques !

CHERRY



Spécial Mac !



MODÈLE	-	G84-4700	ML300702
INTERFACE	USB	USB	USB
NB DE TOUCHES	23	17 + 4 (fonctions supplémentaires)	19 + "clear"
DIMENSIONS (EN MM)	148 x 90 x 14	90 x 132 x 36	118 x 79 x 13
	RÉF. <b>926665</b>	RÉF. <b>926643</b>	RÉF. <b>926661</b>
	PRIX DE VENTE (€ HT) <b>11,99</b>	PRIX DE VENTE (€ HT) <b>41,66</b>	PRIX DE VENTE (€ HT) <b>21,90</b>

## LECTEURS DE CARTES À PUCE OU EMPREINTES DIGITALES

GARANTIE  
02 ANS

Terminal carte à puce !

CHERRY

GARANTIE  
02 ANS

Lecteur de cartes / balises à interface RFID/NFC !

CHERRY

GARANTIE  
03 ANS

CHERRY

MODÈLE	KC-1000 SC	SECURE BOARD 1.0	ST-1144
INTERFACE	USB	USB	USB
NBR TOUCHES / CONTACT	105 + 4	105 + 5	Mécanique à défilement
STANDARDS	AZERTY-FR	AZERTY-FR	PC/SC, CCID, CT-API
DIMENSIONS (EN MM)	458 x 188 x 46	458 x 188 x 46	75 x 51 x 55
	RÉF. <b>926412</b>	RÉF. <b>926414</b>	RÉF. <b>840024</b>
	PRIX DE VENTE (€ HT) <b>30,58</b>	PRIX DE VENTE (€ HT) <b>58,32</b>	PRIX DE VENTE (€ HT) <b>24,99</b>

# dacomex



## Pourquoi une souris verticale ?

La souris verticale, recommandée par les médecins et kinésithérapeutes, est très largement répandue dans les pays scandinaves, car elle diminue l'apparition de douleurs au niveau de la main, du poignet, du bras et de l'épaule.

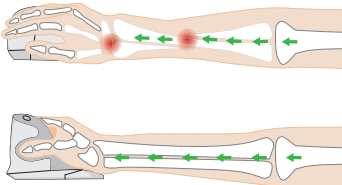

GARANTIE  
**02**  
ANS



**Tout en 1 !**  
Batterie rechargeable,  
radio 2.4 Ghz et Bluetooth !

MODÈLE	<b>V350WBT</b>
INTERFACE	Nano USB  Sans fil 2.4 Ghz  Bluetooth
BOUTONS	5
RÉSOLUTION	2400 dpi
COMPATIBILITÉ	Windows, MAC
DIMENSIONS (EN MM)	103 x 86 x 81
FORME	Droitier
REF.	<b>225129</b>
PRIX DE VENTE (€ HT)	<b>38,79</b>



GARANTIE  
**02**  
ANS



**Lèvre repose poignet**  
pour plus de confort !



GARANTIE  
**02**  
ANS



**Capteur laser 3000 dpi !**

GARANTIE  
**02**  
ANS

MODÈLE	<b>V200U</b>	<b>V200U</b>	<b>V200W</b>
INTERFACE	USB	USB	Nano USB  Sans fil 2.4 Ghz
BOUTONS	5	5	5
RÉSOLUTION	1600 dpi	1600 dpi	3000 dpi
COMPATIBILITÉ	Windows, MAC	Windows, MAC	Windows, MAC
DIMENSIONS (EN MM)	127 x 75 x 65	127 x 75 x 65	127 x 75 x 65
FORME	Droitier	Droitier	Droitier
REF.	<b>225121</b>	<b>225122</b>	<b>225123</b>
PRIX DE VENTE (€ HT)	<b>20,59</b>	<b>20,59</b>	<b>33,39</b>

GARANTIE  
**02**  
ANS



GARANTIE  
**02**  
ANS

MODÈLE	<b>V150U</b>	<b>V150UG</b>	<b>V150W</b>	<b>V150WG</b>
INTERFACE	USB		Nano USB  Sans fil 2.4 Ghz	
BOUTONS	5		5	
RÉSOLUTION	2400 dpi		2400 dpi	
COMPATIBILITÉ	Windows, MAC		Windows, MAC	
DIMENSIONS (EN MM)	124 x 62 x 82		124 x 62 x 82	
FORME	Droitier	Gaucher	Droitier	Gaucher
REF.	<b>225126</b>	<b>225127</b>	<b>225128</b>	<b>225165</b>
PRIX DE VENTE (€ HT)	<b>16,79</b>	<b>16,69</b>	<b>22,09</b>	<b>22,79</b>

# Souris verticales Evoluent



GARANTIE  
02 ANS



GARANTIE  
02 ANS



GARANTIE  
02 ANS



Petite taille !

MODÈLE	VerticalMouse 4	VerticalMouse 4 left	VerticalMouse 4 Small
INTERFACE	USB	USB	USB
BOUTONS	6	6	6
RÉSOLUTION	800 ~2600 dpi	800 ~2600 dpi	800 ~2600 dpi
COMPATIBILITÉ	Windows, Linux, MAC	Windows, Linux, MAC	Windows, Linux, MAC
DIMENSIONS (EN MM)	115 x 80 x 85	115 x 80 x 85	105 x 82 x 80
FORME	Droitier	Gaucher	Droitier
	RÉF. <b>225131</b>	RÉF. <b>225132</b>	RÉF. <b>225133</b>



GARANTIE  
02 ANS



GARANTIE  
02 ANS



GARANTIE  
02 ANS



Petite taille !



MODÈLE	VerticalMouse 4 Wireless	VerticalMouse 4 Wireless small	VerticalMouse 4 Bluetooth
INTERFACE	Nano USB  Sans fil 2.4 Ghz	Nano USB  Sans fil 2.4 Ghz	Bluetooth
BOUTONS	6	6	6
RÉSOLUTION	800 ~2600 dpi	800 ~2600 dpi	800 ~2600 dpi
COMPATIBILITÉ	Windows, Linux, MAC	Windows, Linux, MAC	Windows, Linux, MAC
DIMENSIONS (EN MM)	115 x 80 x 85	105 x 82 x 80	115 x 80 x 85
FORME	Droitier	Droitier	Droitier
	RÉF. <b>225134</b>	RÉF. <b>225136</b>	RÉF. <b>225137</b>



## Quelle taille choisir ?

Mesurez votre main : du côté intérieur de la main, mesurez la distance du milieu du poignet jusqu'à l'extrémité du majeur.

Main inférieure à 178 mm : petite taille



GARANTIE  
02 ANS



GARANTIE  
02 ANS

MODÈLE	VerticalMouse 3	VerticalMouse Standard
INTERFACE	USB	USB
BOUTONS	5	3
RÉSOLUTION	800 ~2600 dpi	800 ~2600 dpi
COMPATIBILITÉ	Windows, Linux, MAC	Windows, Linux, MAC
DIMENSIONS (EN MM)	115 x 80 x 85	115 x 80 x 85
FORME	Droitier	Droitier
	RÉF. <b>225130</b>	RÉF. <b>225135</b>



**+ Nouveau grip pour plus de confort**

GARANTIE  
**02** ANS



GARANTIE  
**02** ANS

MODÈLE	VerticalMouse C	VerticalMouse C Wireless
INTERFACE	USB	Nano USB  ans fil 2.4 Ghz
RÉSOLUTION	500 ~2000 dpi	500 ~2000 dpi
COMPATIBILITÉ	Windows, Linux, MAC	Windows, Linux, MAC
DIMENSIONS (EN MM)	107 x 79 x 93	107 x 79 x 93
FORME	Droitier	Droitier
	RÉF. <b>225138</b>	RÉF. <b>225139</b>

NOUVEAUTÉ  
**2021**



GARANTIE  
**02** ANS

**+ La lèvre allongée empêche le frottement !**



GARANTIE  
**02** ANS

**+ Petite taille !**



GARANTIE  
**02** ANS

MODÈLE	VerticalMouse D Large	VerticalMouse D	VerticalMouse D Small
INTERFACE	USB	USB	USB
RÉSOLUTION	800 ~3200 dpi	800 ~3200 dpi	800 ~3200 dpi
COMPATIBILITÉ	Windows, Linux, MAC	Windows, Linux, MAC	Windows, Linux, MAC
DIMENSIONS (EN MM)	117 x 93 x 82 mm	112 x 78 x 88	105 x 80 x 82
FORME	Droitier	Droitier	Droitier
	RÉF. <b>225149</b>	RÉF. <b>225144</b>	RÉF. <b>225145</b>

NOUVEAUTÉ  
**2021**



GARANTIE  
**02** ANS



GARANTIE  
**02** ANS



GARANTIE  
**02** ANS

**+ Petite taille !**

MODÈLE	VerticalMouse D Large Wireless	VerticalMouse D Wireless	VerticalMouse D Wireless small
INTERFACE	Nano USB  Sans fil 2.4 Ghz	Nano USB  Sans fil 2.4 Ghz	Nano USB  Sans fil 2.4 Ghz
RÉSOLUTION	800 ~3200 dpi	800 ~3200 dpi	800 ~3200 dpi
COMPATIBILITÉ	Windows, Linux, MAC	Windows, Linux, MAC	Windows, Linux, MAC
DIMENSIONS (EN MM)	117 x 93 x 82 mm	112 x 78 x 88	105 x 80 x 82
FORME	Droitier	Droitier	Droitier
	RÉF. <b>225150</b>	RÉF. <b>225146</b>	RÉF. <b>225147</b>



# Souris

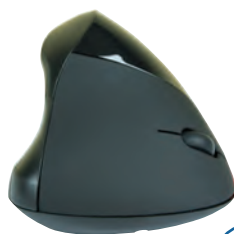

**+** Rechargeable !



GARANTIE  
**02**  
ANS

**+** Aucune tension au niveau des épaules !

MODÈLE	-	-	<b>Barmouse</b>
INTERFACE	USB	Nano USB  Sans fil 2.4 Ghz	USB
BOUTONS	5	5	7, 1 molette et 1 roller bar de navigation
RÉSOLUTION	1600 dpi	1600 dpi	-
COMPATIBILITÉ	Windows, MAC	Windows, MAC	Windows XP et +, OS X
DIMENSIONS (EN MM)	102 x 72 x 82	102 x 72 x 82	445 x 85 x 25,8
FORME	Droitier	Droitier	-
	RÉF. <b>225124</b>	RÉF. <b>225125</b>	RÉF. <b>225141</b>
	PRIX DE VENTE (€ HT) <b>17,19</b>	PRIX DE VENTE (€ HT) <b>26,39</b>	PRIX DE VENTE (€ HT) <b>219,90</b>

NOUVEAU  
**2021**

GARANTIE  
**02**  
ANS



**dacomex**



MODÈLE	<b>ErgoSlider Plus</b>	<b>M110-UP</b>	-
INTERFACE	USB	USB  PS2	USB
BOUTONS	4, 1 molette et 1 roller bar de navigation	3	3
CAPTEUR	-	Optique	Optique
RÉSOLUTION	-	800 dpi	800 dpi
COMPATIBILITÉ	Windows XP et +, OS X	Windows, Linux, MAC (USB)	Windows, Linux, MAC
DIMENSIONS (EN MM)	390 x 102 x 23	114 x 60 x 38	114 x 60 x 38
	RÉF. <b>225148</b>	RÉF. <b>225113</b>	RÉF. <b>571203</b>
	PRIX DE VENTE (€ HT) <b>219,90</b>	PRIX DE VENTE (€ HT) <b>7,90</b>	PRIX DE VENTE (€ HT) <b>6,29</b>



**+** Etanche !



**+** Réglage de sensibilité !



**+** Réglage de sensibilité !

MODÈLE	-	-	-
INTERFACE	USB  PS2	USB	USB
BOUTONS	3	6	5
CAPTEUR	Optique	-	-
RÉSOLUTION	800 dpi	500 - 1000 dpi	500 - 1000 dpi
COMPATIBILITÉ	Windows, MAC	Windows, MAC	Windows, MAC
DIMENSIONS (EN MM)	130 x 80 x 48	108 x 65 x 38	108 x 65 x 38
	RÉF. <b>575428</b>	RÉF. <b>572449</b>	RÉF. <b>572448</b>
	PRIX DE VENTE (€ HT) <b>24,39</b>	PRIX DE VENTE (€ HT) <b>9,90</b>	PRIX DE VENTE (€ HT) <b>9,90</b>

# CHERRY

**GARANTIE**  
**03** ANS

**GARANTIE**  
**03** ANS

**Molette**  
**multi-directionnelle !**
**GARANTIE**  
**03** ANS

MODÈLE	MC-1000	M-5400 / M-5450	MC-2000																
INTERFACE	USB	USB  PS2	USB																
BOUTONS	3	3	3																
CAPTEUR	Optique	Optique	Infrarouge																
RÉSOLUTION	1200 dpi	1000 dpi	1600 dpi																
COMPATIBILITE	Windows, MAC	Windows, Linux, MAC (USB)	Windows, MAC																
DIMENSIONS (EN MM)	109 x 62 x 37	120 x 65 x 40	109 x 62 x 37																
	<table border="1"> <tr> <td>RÉF.</td> <td><b>572417</b></td> <td><b>572418</b></td> </tr> <tr> <td>PRIX DE VENTE (€ HT)</td> <td><b>6,24</b></td> <td><b>6,24</b></td> </tr> </table>	RÉF.	<b>572417</b>	<b>572418</b>	PRIX DE VENTE (€ HT)	<b>6,24</b>	<b>6,24</b>	<table border="1"> <tr> <td>RÉF.</td> <td><b>925574</b></td> <td><b>572400</b></td> </tr> <tr> <td>PRIX DE VENTE (€ HT)</td> <td><b>7,08</b></td> <td><b>7,08</b></td> </tr> </table>	RÉF.	<b>925574</b>	<b>572400</b>	PRIX DE VENTE (€ HT)	<b>7,08</b>	<b>7,08</b>	<table border="1"> <tr> <td>RÉF.</td> <td><b>572419</b></td> </tr> <tr> <td>PRIX DE VENTE (€ HT)</td> <td><b>8,33</b></td> </tr> </table>	RÉF.	<b>572419</b>	PRIX DE VENTE (€ HT)	<b>8,33</b>
RÉF.	<b>572417</b>	<b>572418</b>																	
PRIX DE VENTE (€ HT)	<b>6,24</b>	<b>6,24</b>																	
RÉF.	<b>925574</b>	<b>572400</b>																	
PRIX DE VENTE (€ HT)	<b>7,08</b>	<b>7,08</b>																	
RÉF.	<b>572419</b>																		
PRIX DE VENTE (€ HT)	<b>8,33</b>																		

**GARANTIE**  
**03** ANS

**Rétro éclairée !**

**GARANTIE**  
**03** ANS

**GARANTIE**  
**03** ANS

**Silencieuse !**

MODÈLE	GENTIX "Illuminated"	GENTIX	GENTIX « Silent »														
INTERFACE	USB	USB	USB														
BOUTONS	3	3	3														
CAPTEUR	Optique	Optique	Optique														
RÉSOLUTION	1000 dpi	1000 dpi	1000 dpi														
COMPATIBILITE	Windows, Linux, MAC (USB)	Windows, Linux, MAC (USB)	Windows, Linux, MAC (USB)														
DIMENSIONS (EN MM)	111,5 x 68 x 35	111,5 x 68 x 35	111,5 x 68 x 35														
	<table border="1"> <tr> <td>RÉF.</td> <td><b>572390</b></td> </tr> <tr> <td>PRIX DE VENTE (€ HT)</td> <td><b>7,91</b></td> </tr> </table>	RÉF.	<b>572390</b>	PRIX DE VENTE (€ HT)	<b>7,91</b>	<table border="1"> <tr> <td>RÉF.</td> <td><b>572410</b></td> <td><b>572415</b></td> </tr> <tr> <td>PRIX DE VENTE (€ HT)</td> <td><b>7,08</b></td> <td><b>7,08</b></td> </tr> </table>	RÉF.	<b>572410</b>	<b>572415</b>	PRIX DE VENTE (€ HT)	<b>7,08</b>	<b>7,08</b>	<table border="1"> <tr> <td>RÉF.</td> <td><b>572395</b></td> </tr> <tr> <td>PRIX DE VENTE (€ HT)</td> <td><b>10,83</b></td> </tr> </table>	RÉF.	<b>572395</b>	PRIX DE VENTE (€ HT)	<b>10,83</b>
RÉF.	<b>572390</b>																
PRIX DE VENTE (€ HT)	<b>7,91</b>																
RÉF.	<b>572410</b>	<b>572415</b>															
PRIX DE VENTE (€ HT)	<b>7,08</b>	<b>7,08</b>															
RÉF.	<b>572395</b>																
PRIX DE VENTE (€ HT)	<b>10,83</b>																

**GARANTIE**  
**03** ANS

**GARANTIE**  
**03** ANS

**GARANTIE**  
**03** ANS

MODÈLE	GENTIX 4K	MC-3000	MC-4000														
INTERFACE	USB	USB	USB														
BOUTONS	3	6	6														
CAPTEUR	Optique	Optique	Optique														
RÉSOLUTION	500 à 3600 dpi	500 - 1000 dpi	1000 - 2000 dpi														
COMPATIBILITE	Windows, MAC	Windows, MAC	Windows, MAC														
DIMENSIONS (EN MM)	111 x 68 x 35 mm	107 x 66 x 41	116 x 64,5 x 34,5														
	<table border="1"> <tr> <td>RÉF.</td> <td><b>572411</b></td> </tr> <tr> <td>PRIX DE VENTE (€ HT)</td> <td><b>12,49</b></td> </tr> </table>	RÉF.	<b>572411</b>	PRIX DE VENTE (€ HT)	<b>12,49</b>	<table border="1"> <tr> <td>RÉF.</td> <td><b>572421</b></td> <td><b>572425</b></td> </tr> <tr> <td>PRIX DE VENTE (€ HT)</td> <td><b>20,82</b></td> <td><b>20,82</b></td> </tr> </table>	RÉF.	<b>572421</b>	<b>572425</b>	PRIX DE VENTE (€ HT)	<b>20,82</b>	<b>20,82</b>	<table border="1"> <tr> <td>RÉF.</td> <td><b>572422</b></td> </tr> <tr> <td>PRIX DE VENTE (€ HT)</td> <td><b>24,99</b></td> </tr> </table>	RÉF.	<b>572422</b>	PRIX DE VENTE (€ HT)	<b>24,99</b>
RÉF.	<b>572411</b>																
PRIX DE VENTE (€ HT)	<b>12,49</b>																
RÉF.	<b>572421</b>	<b>572425</b>															
PRIX DE VENTE (€ HT)	<b>20,82</b>	<b>20,82</b>															
RÉF.	<b>572422</b>																
PRIX DE VENTE (€ HT)	<b>24,99</b>																

## Souris

PENSEZ-Y

Retrouvez  
toutes nos piles

Page : 292

GARANTIE  
02 ANS

+ Cordon rétractable !

dacomex



+ Format mini !

+ Format mini !

dacomex

GARANTIE  
02 ANS

MODÈLE	M210-U	-	M 220-W
INTERFACE	USB	USB	Nano USB  Sans fil 2.4 Ghz
BOUTONS	3	3	3
CAPTEUR	Optique	Optique	Optique
RÉSOLUTION	800 dpi	800 dpi	1600 dpi
COMPATIBILITÉ	Windows, Linux, MAC	Windows	Windows, MAC
DIMENSIONS (EN MM)	78 x 65 x 33	95 x 55 x 32	104 x 66 x 39
RÉF.	<b>225111</b>	RÉF. <b>320300</b>	RÉF. <b>225119</b>
PRIX DE VENTE (€ HT)	<b>8,59</b>	PRIX DE VENTE (€ HT) <b>9,99</b>	PRIX DE VENTE (€ HT) <b>9,39</b>

GARANTIE  
02 ANS

+ Format mini !

dacomex

GARANTIE  
02 ANS

dacomex

GARANTIE  
02 ANS

dacomex

MODÈLE	M250-W	M500-W	M150-W
INTERFACE	Bluetooth 3.0 (10 m)	Nano USB  Sans fil 2.4 Ghz	Nano USB  Sans fil 2.4 Ghz
BOUTONS	5	5	3
CAPTEUR	Optique	Optique	Optique
RÉSOLUTION	800 – 1200 – 1600 dpi	600 – 1600 dpi	800 dpi
COMPATIBILITÉ	Windows	Windows, Linux, MAC	Windows
DIMENSIONS (EN MM)	99 x 60 x 35	107 x 75 x 35	112 x 58 x 31 (dépliée) / 80 x 58 x 33 (repliée)
RÉF.	<b>225118</b>	RÉF. <b>225116</b>	RÉF. <b>225164</b>
PRIX DE VENTE (€ HT)	<b>12,19</b>	PRIX DE VENTE (€ HT) <b>15,90</b>	PRIX DE VENTE (€ HT) <b>13,49</b>



+ Molette de défilement silencieuse !



+ Molette de défilement silencieuse !



+ Batterie intégrée !

MODÈLE	SHAPE 6D	SHAPE 6D	-
INTERFACE	Nano USB  Sans fil 2.4 Ghz	Nano USB  Sans fil 2.4 Ghz	Nano USB  Sans fil 2.4 Ghz
BOUTONS	5	5	5
CAPTEUR	Optique	Optique	Optique
RÉSOLUTION	500 - 1000 dpi	500 - 1000 dpi	800 – 1200 – 1600 dpi
COMPATIBILITÉ	Windows, MAC	Windows, MAC	Windows
DIMENSIONS (EN MM)	108 x 65 x 38	108 x 65 x 38	102 x 80 x 60
RÉF.	<b>572450</b>	RÉF. <b>572451</b>	RÉF. <b>225117</b>
PRIX DE VENTE (€ HT)	<b>16,90</b>	PRIX DE VENTE (€ HT) <b>16,90</b>	PRIX DE VENTE (€ HT) <b>14,29</b>

# Souris

GARANTIE 03 ANS



**CHERRY**

GARANTIE 03 ANS



**+ Version gaucher!**









**CHERRY**

GARANTIE 03 ANS



**CHERRY**

MODÈLE	<b>MW-2400</b>	<b>MW-4500</b>	<b>MW-2310 2.0</b>
INTERFACE	Nano USB  Sans fil 2.4 Ghz 	Nano USB  Sans fil 2.4 Ghz 	Nano USB  Sans fil 2.4 Ghz 
BOUTONS	3	6	6
CAPTEUR	Optique	Optique	Optique
RÉSOLUTION	1200 dpi	600 à 1200 dpi	1000 à 2400 dpi
COMPATIBILITE	Windows, MAC	Windows	Windows, MAC
DIMENSIONS (EN MM)	109 x 62 x 37	115 x 60 x 35	119,96 x 75,52 x 38,32
REF.	<b>572426</b>	DROITIER <b>572424</b> GAUCHER <b>572427</b>	REF. <b>572329</b>
PRIX DE VENTE (€ HT)	<b>12,49</b>	PRIX DE VENTE (€ HT) <b>24,99</b> <b>24,99</b>	PRIX DE VENTE (€ HT) <b>16,66</b>

GARANTIE 03 ANS



**CHERRY**

GARANTIE 03 ANS



**+ Rechargeable et 2 modes de connexion !**











**CHERRY**

GARANTIE 03 ANS







**+ Rechargeable et 2 modes de connexion !**

**CHERRY**

MODÈLE	<b>MW-3000</b>	<b>MW-8 ADVANCED</b>	<b>MW-8 ERGO</b>
INTERFACE	Nano USB  Sans fil 2.4 Ghz 	Nano USB  Sans fil 2.4 Ghz  Bluetooth 	Nano USB  Sans fil 2.4 Ghz  Bluetooth 
BOUTONS	6	6	6
CAPTEUR	Infrarouge	Optique	Optique
RÉSOLUTION	1000 - 1750 dpi	3200 dpi	3200 dpi
COMPATIBILITE	Windows	Windows	Windows
DIMENSIONS (EN MM)	106 x 68 x 39	99 x 62,5 x 33,5	120 x 79 x 44
REF.	<b>572315</b>	REF. <b>572316</b>	REF. <b>572317</b>
PRIX DE VENTE (€ HT)	<b>24,99</b>	PRIX DE VENTE (€ HT) <b>41,66</b>	PRIX DE VENTE (€ HT) <b>49,99</b>



MODÈLE	<b>ML 301877</b>	<b>ML 300603</b>
INTERFACE	Bluetooth 	USB  Sans fil 2.4 Ghz 
BOUTONS	3	5
CAPTEUR	Optique	Optique
RÉSOLUTION	1600 dpi	800 dpi
COMPATIBILITE	MAC	Windows, MAC
DIMENSIONS (EN MM)	116 x 72 x 30	109 x 62 x 37
REF.	<b>571948</b>	REF. <b>572111</b>
PRIX DE VENTE (€ HT)	<b>26,90</b>	PRIX DE VENTE (€ HT) <b>19,90</b>

## Claviers et souris Logitech

logitech®

Notre gamme de produits élégants, intuitifs et polyvalents répond aux besoins en constante évolution de vos espaces de travail

## GAMME ERGO



**+** Une ergonomie accrue !



**+** Moins de mouvement pour plus de confort !



**+** Travaillez confortablement !

MODÈLE	MX Vertical	Ergo M575	Ergo K860 (graphite / blanc cassé)
INTERFACE	USB, Bluetooth, Sans fil (via récepteur Unifying fourni)	USB, Bluetooth, Sans fil (via récepteur Unifying fourni)	USB, Bluetooth, Sans fil (via récepteur Unifying fourni)
BOUTONS	5	4	111
CAPTEUR	Optique	Optique	-
RÉSOLUTION	400 – 4000 dpi	400 – 2000 dpi	-
COMPATIBILITÉ	Windows, Mac, iPadOS 13.1 ou plus, Linux	Windows, Mac, iPadOS 13.4 ou plus	Norme AZERTY-FR
DIMENSIONS (EN MM)	78,5 x 79 x 120	14,4 x 18,7 x 6,1	48 x 456 x 233
RÉF. LOGITECH	910-005448	910-005872 (graphite) 910-005870 (blanc cassé)	920-010104
RÉF.	<b>766446</b>	<b>771366</b> <b>771439</b>	<b>770844</b>

## GAMME MX



**+** Existe aussi en gris clair et pour mac !



**+** Existe aussi en gris clair et rose !



**+** Existe avec repose-poignets!

MODÈLE	MX Master 3	MX Anywhere 3	MX Keys advanced wireless illuminated keyboard
INTERFACE	USB, Bluetooth, Sans fil (via récepteur Unifying fourni)	USB, Bluetooth, Sans fil (via récepteur Unifying fourni)	USB, Bluetooth, Sans fil (via récepteur Unifying fourni)
BOUTONS	7	6	108
CAPTEUR	Optique	Optique	-
RÉSOLUTION	200 – 4000 dpi	200 – 4000 dpi	-
COMPATIBILITÉ	Windows, Mac, iPadOS 13.4 ou plus, Linux	Windows, Mac, iPadOS 13.4 ou plus, Chrome OS, Linux	Norme AZERTY-FR
DIMENSIONS (EN MM)	124,9 x 84,3 x 51	34,4 x 65 x 100,5	131,63 x 430,2 x 20,5
RÉF. LOGITECH	910-005694 (graphite)	910-005988 (graphite)	920-009405
AUTRES MODÈLES DISPONIBLES	910-005695 (gris clair) - Réf. 770826 910-005696 (version Mac, space grey) - Réf. 770873	910-005989 (gris clair) - Réf. 770879 910-005990 (rose) - Réf. 770898 910-005991 (version Mac, gris clair) - Réf. 770932	920-009406 (clavier avec repose-poignets) - Réf. 770876 920-009554 (optimisé pour Mac) - Réf. 770866
RÉF.	<b>770931</b>	<b>770879</b>	<b>766438</b>

## FOCUS PRODUITS



**+** Taille standard. Confort total !



**+** Moins de bruit, plus de concentration !



**+** Minimaliste. Moderne. Compact !

MODÈLE	M190 Full-size wireless mouse	MK295 Silent wireless combo	MK470 Slim wireless keyboard and mouse combo
INTERFACE	Sans fil (via récepteur fourni)	Sans fil (via récepteur fourni)	Sans fil (via récepteur fourni)
BOUTONS	3	113 / AZERTY-FR	102 / AZERTY-FR
CAPTEUR	Optique	-	-
RÉSOLUTION	1000 dpi	1000 dpi / 3 boutons	1000 dpi / 3 boutons
COMPATIBILITÉ	Windows, Mac, Chrome OS, Linux	Windows, Mac, iPadOS 13.4 ou plus	Norme AZERTY-FR
DIMENSIONS (EN MM)	115,4 x 66,1 x 40,3	14,4 x 18,7 x 6,1	48 x 456 x 233
RÉF. LOGITECH	910-005905 (charcoal)	920-009795 (graphite)	920-009190 (graphite)
AUTRES MODÈLES DISPONIBLES	910-005906 (mid grey) - Réf. 770828 910-005907 (bleu) - Réf. 770874 910-005908 (rouge) - Réf. 770896	920-009820 (blanc cassé) - Réf. 770912	920-009191 (blanc cassé) - Réf. 770921
RÉF.	<b>770930</b>	<b>771366</b>	<b>766468</b>





## Microsoft Designer Compact Keyboard

**Un clavier compact et élégant qui vous suit partout !**

- › Clavier AZERTY sans fil Bluetooth (disposition Française)
- › Design compact, fin et léger, facile à transporter
- › Espacement optimisé des touches, légère inclinaison du clavier, pour un meilleur confort de frappe
- › Touches d'accès direct : emoji et capture d'écran
- › Connexion sur jusqu'à 3 appareils simultanément
- › Autonomie longue durée (jusqu'à 36 mois)
- › Compatible Windows, Mac, Android, Chrome OS, iPad



	RÉF. CONSTRUCTEUR	RÉF.
Microsoft Designer Compact Keyboard	21Y-00005	<b>768682</b>

## Wired Keyboard 600

**Fiable, abordable et prêt quand vous l'êtes !**

- › Touches de raccourci Windows
- › Touches multimédias pour la musique et commandes vidéo.
- › Touche d'accès rapide à la Calculatrice
- › Clavier étanche : ce clavier est conçu pour résister aux déversements de liquide accidentels.
- › Plug-and-Play : Aucun logiciel requis. Il suffit simplement de connecter le clavier à l'ordinateur.



	RÉF. MICROSOFT	RÉF.
Wired Keyboard 600	ANB-00007	<b>926497</b>

## Microsoft Bluetooth® Keyboard

**Clavier Bluetooth® moderne, élégant et abordable® !**

- › Clavier AZERTY
- › Design épuré et moderne
- › Pavé numérique intégré
- › Touches silencieuses
- › Connectivité sans fil Bluetooth®
- › Touche d'accès direct à Office 365 (Word, Excel, PowerPoint, et plus)
- › Touche de raccourci Emoji, media, calculatrice, volume et plus
- › Autonomie des piles jusqu'à 3 ans



	RÉF. MICROSOFT	RÉF.
Microsoft Bluetooth® Keyboard	SWV-00002	<b>768677</b>

## Microsoft Bluetooth Desktop

**Ensemble clavier et souris Bluetooth® !**

Un clavier élégant et moderne associé à une souris compacte et confortable.

- › Clavier et souris sans fil Bluetooth®
- › Autonomie de la souris jusqu'à 12 mois et du clavier jusqu'à 24 mois
- › Clavier moderne et complet avec touches silencieuses et pavé numérique intégré
- › Compatible Windows, macOS, Chrome OS, iPadOS



	RÉF. MICROSOFT	RÉF.
Microsoft Bluetooth Desktop	QHJ-00005	<b>768670</b>

## Microsoft Wireless Number Pad

**Son format compact, fin et léger lui permet de glisser dans votre sac sans y penser, pour l'avoir toujours avec vous !**

- › Facilite la saisie numérique pour les ordinateurs et tablettes sans pavé numérique intégré
- › Touche d'accès direct à la calculatrice
- › Autonomie longue durée (jusqu'à 24 mois)
- › Design compact, fin et léger, facile à transporter
- › Connexion sur jusqu'à 3 appareils simultanément
- › Compatible Windows, Mac, Android, Chrome OS, iPad



	RÉF. CONSTRUCTEUR	RÉF.
Microsoft Wireless Number Pad	23O-00013	<b>768668</b>

## Designer Bluetooth® Desktop

**Conçue pour l'efficacité, avec élégance**

- › Design ultra-fin et tendance, l'ensemble Clavier Souris Designer Bluetooth Desktop agrémentera votre bureau.
- › Bluetooth Smart 4.0 – vous serez connecté immédiatement sans fils.
- › Touche de raccourci média incluse.



	RÉF. MICROSOFT	RÉF.
Designer Bluetooth Desktop	7N9-00007	<b>160024</b>

## Microsoft Ergonomic Keyboard

**Clavier filaire ergonomique moderne !**

- › Clavier AZERTY ergonomique, confortable et moderne
- › Repose-poignets et touches en dôme pour un positionnement naturel de vos mains
- › Touche d'accès direct à Office 365 (Word, Excel, PowerPoint, et plus)
- › Touche de raccourci Emoji
- › Pavé numérique intégré
- › Connexion filaire USB



	RÉF. MICROSOFT	RÉF.
Microsoft Ergonomic Keyboard	LXM-00005	<b>768688</b>

## LifeChat LX-3000

**Recevez des appels, appréciez la musique, et plongez dans l'ambiance du jeu !**

- › Ce casque stéréo confortable de haute qualité vous offre la simplicité de l'installation USB et la qualité supérieure du son numérique.
- › Effectuez des communications vocales privées d'une grande clarté par Internet.
- › Le microphone avec réducteur de bruit vous permet d'être entendu même en open space.



	RÉF. MICROSOFT	RÉF.
LifeChat LX-3000	JUG-00015	<b>160263</b>

# Souris et accessoires Microsoft



## LifeCam Studio

Dotée d'un capteur HD 1080 p, d'une mise au point automatique, d'un grand angle, d'une lentille en verre haute précision et des fonctionnalités TrueColor et Clearframe, la LifeCam Studio est un concentré de technologies qui vous fera vivre une expérience vidéo nouvelle et enrichie.

- › Véritable vidéo HD 1080 p, format 16:9 pour tirer le meilleur de la vidéo
- › Photos 8 MP interpolés
- › Mise au point automatique
- › Optimisé pour Lync® et Skype™, bouton décrocher/raccrocher intégré
- › Microphone intégré avec réducteur de bruit environnant
- › Technologies ClearFrame et TrueColor, pour des couleurs riches et claires même en cas de faible luminosité
- › Zoom Numérique x5
- › Fixation universelle et pied pivotant à 360°



RÉF. MICROSOFT Q2F-00016  
RÉF. **160297**

LifeCam Studio

## Microsoft Bluetooth® Mouse

**Souris Bluetooth® moderne, compacte, colorée et abordable !**

- › Connectivité Bluetooth 4.0 et plus
- › Compatible Windows 10/8.1
- › 1 pile AA
- › Autonomie de la pile jusqu'à 12 mois
- › Fréquence : 2,4 GHz
- › Portée sans fil : jusqu'à 10m en espace ouvert et jusqu'à 5m dans un environnement de bureau



RÉF. MICROSOFT RJN-00002  
RÉF. **766474**

Microsoft Bluetooth® Mouse

## Microsoft Souris Arc

**Souris Bluetooth® ultrafine et transportable !**

- › Ultrafine et légère
- › S'aplatit pour être transportée facilement
- › Utilisation confortable et ambidextre
- › Pavé tactile pour défilements verticaux et horizontaux
- › Technologie BlueTrack™
- › Technologie sans fil Bluetooth Smart® 4.0
- › Autonomie : jusqu'à 6 mois
- › Compatible sur Windows et Mac



RÉF. MICROSOFT ELG-00002  
RÉF. **748656**

Microsoft Souris Arc

## Microsoft 4K Wireless Display Adapter

Affichez le contenu de votre ordinateur, tablette ou smartphone compatible directement sur grand écran ! Idéal pour partager sans fil vos présentations lors de réunions ou tout simplement vos photos et vidéos de vacances, le tout en haute résolution jusqu'à 4K.

- › Projetez vos documents, vos photos et plus sur grand écran, sans fil
- › Fonctionne même sans connexion internet
- › Résolution jusqu'à 4K et projection vidéo jusqu'à 30 fps
- › Portée jusqu'à 10m en environnement ouvert
- › Miracast over infrastructure pour une connexion fiable et rapide
- › Connexion sur écran externe via HDMI et USB (pour l'alimentation de l'adaptateur)



RÉF. MICROSOFT UTH-00014  
RÉF. **768684**

Microsoft 4K Wireless Display Adapter

## Microsoft Bluetooth Ergonomic Mouse

Notre nouvelle souris à la conception ergonomique avec repose-poignets intégré pour une navigation confortable tout au long de la journée.

- › Conception ergonomique pour une prise en main confortable
- › Repose-pouce intégré pour un confort longue durée
- › Autonomie longue durée (jusqu'à 15 mois)
- › Molette en métal et patins en téflon pour une navigation fluide et précise
- › 3 boutons personnalisables
- › Compatible Windows, MacBook (macOS), ChromeBook (Chrome OS), Android, iPad (iPadOS)



RÉF. MICROSOFT 222-00004  
RÉF. **768679**

Microsoft Bluetooth Ergonomic Mouse

## Modern Mobile Mouse

**Souris Bluetooth® portable, légère et sans fil !**

Notre nouvelle souris à la conception ergonomique avec repose-poignets intégré pour une navigation confortable tout au long de la journée.

- › Fine, légère et facile à transporter
- › Connexion sans fil via Bluetooth®
- › Autonomie jusqu'à 12 mois
- › Capteur BlueTrack™ pour une utilisation sur presque tous les revêtements
- › Compatible Windows, macOS, Chrome OS, iPad OS (iPadOS)



RÉF. MICROSOFT KTF-00002  
RÉF. **766475**

Modern Mobile Mouse

## Basic Optical Mouse

**Confort et contrôle précis !**

- › Technologie optique
- › Naviguez plus vite, plus précisément et avec davantage de fiabilité. Le capteur optique suit le mouvement sur presque toutes les surfaces.
- › Un défilement encore plus rapide
- › Parcourez vos documents rapidement sans avoir à utiliser la barre de défilement de l'écran.
- › Confort pour droitiers et gauchers
- › Grâce à sa conception ambidextre, manipulez la souris de la main gauche comme de la main droite.
- › Boutons programmables
- › Accédez rapidement aux médias, programmes et fichiers que vous utilisez le plus souvent.



RÉF. MICROSOFT P58-00059  
RÉF. **571205**

Basic Optical Mouse

## USB-C Travel Hub

**Une connectivité complète pour votre PC portable, où que vous soyez !**

Adaptateur multiport USB-C 5-en-1

- › Hub USB-C 5 en 1 compact, léger et facile à transporter
- › Ports : USB-C avec recharge en PassThru, USB-A, HDMI, VGA et Ethernet
- › Compatible Windows, Chrome OS, macOS, Android



RÉF. MICROSOFT SWV-00002  
RÉF. **768677**

USB-C Travel Hub

# Tapis de souris et repose-poignets

## Tapis de souris optique éco

- › Matière : mousse
- › Dimensions : 210 x 173 mm
- › Épaisseur : 3 mm



**Livré sous sachet !**



	COULEUR	RÉF.	PRIX DE VENTE (€ HT)
Tapis de souris	Bleu	190470	5,49
Tapis de souris	Noir	190471	5,49

## Tapis de souris optique éco

- › Matière : mousse
- › Dimensions : 10 x 173 mm
- › Épaisseur : 3 mm



**Livré sous sachet !**

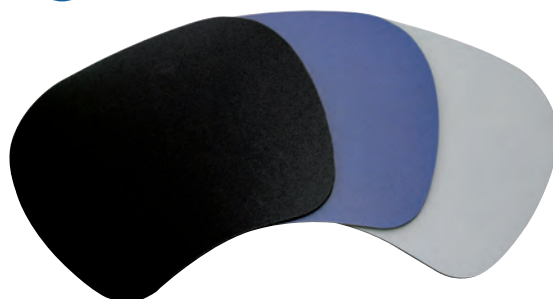

	COULEUR	RÉF.	PRIX DE VENTE (€ HT)
Tapis de souris	Bleu	190450	3,39
Tapis de souris	Noir	190451	3,39
Tapis de souris	Gris	190452	3,39

## Tapis de souris éco en vrac

- › Matière : mousse souple antistatique
- › Dimensions : 230 x 180 mm
- › Épaisseur : 6 mm



	COULEUR	RÉF.	PRIX DE VENTE (€ HT)
Tapis de souris	Bleu	190420	2,49
Tapis de souris	Gris	190421	2,59
Tapis de souris	Rouge	190422	2,59

## Tapis de souris éco en sachet

- › Matière : mousse souple antistatique
- › Dimensions : 230 x 220 mm
- › Épaisseur : 6 mm



	COULEUR	RÉF.	PRIX DE VENTE (€ HT)
Tapis de souris	Bleu	907290	2,99
Tapis de souris	Rouge	907291	2,99
Tapis de souris	Gris	907292	2,99

## Tapis de souris avec repose poignet

**L'accessoire indispensable pour un poste de travail ergonomique !**

Grâce à sa surface bombée, votre poignet reste à la même hauteur que votre main, ce qui lui assure un confort optimal tout au long de la journée. Un tissu doux recouvre la structure en gel du tapis de souris, afin de rendre son toucher agréable.

- › Tapis de souris en gel recouvert d'un tissu fin
- › Dimensions : 235 x 195 x 25 mm



**Repose poignet en gel et non en mousse !**



	RÉF.	PRIX DE VENTE (€ HT)
Tapis de souris + repose poignet	190469	13,29

## Tapis de souris gel bleu avec repose poignet

**Réduit les risques de douleurs du canal carpien !**

- › Matière : gel
- › Dimensions : 210 x 265 mm
- › Épaisseur : 25 mm



	RÉF.	PRIX DE VENTE (€ HT)
Tapis de souris + repose poignet	190458	14,90

## Tapis de souris et repose-poignets

dacomex

## Tapis de souris / clavier MP800

Combinez plaisir esthétique et plaisir d'utilisation avec le tapis de souris DACOMEX de la série MP800.

Combinant le confort d'une surface douce, une précision remarquable pour tous types de souris et un ancrage parfait sur votre bureau, il n'aura de cesse de vous satisfaire au quotidien durant de longues heures d'utilisation.

Sa couleur noire pailletée donnera un aspect très haut de gamme à votre bureau et mettra en valeur votre souris ou votre clavier.

La série MP800 est disponible en plusieurs tailles dont une version « grande taille » qui sera idéale pour prendre place sous votre souris mais également sous votre clavier pour un confort encore plus poussé et surtout la protection de vos poignets.



RÉF. 190467



	DIMENSIONS	RÉF.	PRIX DE VENTE (€ HT)
MP800-230	230 x 190 mm	<b>190465</b>	<b>3,90</b>
MP800-350	350 x 270 mm	<b>190466</b>	<b>8,09</b>
MP800-930	930 x 430 mm	<b>190467</b>	<b>14,90</b>

## Pack tapis de souris et clavier avec repose poignet MP600

## Réduit les points de pression !

Le MP600 est revêtu d'un tissu agréable et non irritant, ses repose poignets ont été conçus pour réduire les points de pression, soulager vos poignets et réduire les risques de syndrome du canal carpien.

- › 2 éléments séparés pour un agencement sur mesure
- › Base antidérapante pour une stabilité accrue
- › Revêtement en tissu non irritant
- › Dimensions du tapis de clavier : 464 x 262 mm
- › Dimensions du tapis de souris : 189 x 262 mm
- › Épaisseur du tapis : 4 mm (20 mm au repose poignet)



MISE EN SITUATION



	RÉF.	PRIX DE VENTE (€ HT)
Pack tapis de souris et clavier avec repose poignet MP600	<b>190468</b>	<b>15,69</b>

## Tapis de souris optique illustré

Tapis de souris ultra-plat à micro miroirs spécialement étudiés pour les souris optiques et laser.

- › Dimensions : 220 x 180 mm
- › Épaisseur : 0,5 mm
- › Conditionnement sous sachet avec attache pour broche de rayonnage

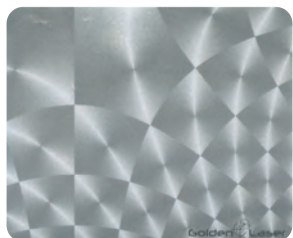

**Conditionnement sous sachet avec attache !**

## Repose poignets pour clavier mousse

Grâce à sa surface bombée, vos poignets restent à la même hauteur que vos mains, ce qui leur assure un confort optimal tout au long de la journée. L'intérieur de ce repose poignets est en gel, recouvert d'un tissu fin et doux.

- › Intérieur en gel recouvert d'un tissu fin
- › Dimensions : 465 x 70 x 18 mm



**Repose poignets en gel recouvert de mousse !**

	COULEUR	RÉF.	PRIX DE VENTE (€ HT)
Tapis optique	Mosaïque grise	<b>190443</b>	<b>4,59</b>

	RÉF.	PRIX DE VENTE (€ HT)
Repose poignets pour clavier	<b>190456</b>	<b>14,09</b>

## Webcams et Hubs USB

## WEBCAMS



**+** Full HD et orientable !



**+** Support écran ou bureau !



**+** 1er prix !

RÉSOLUTION	Full HD 1080p (1920 x 1080)	HD 720p (1280 x 720)	350 K (640 x 480)
MICRO INTÉGRÉ	Oui	Oui	Oui
CONNECTIQUE	USB 2.0	USB 2.0	USB 2.0
COMPATIBILITÉ	Windows, Mac OS (Teams, Skype, etc.)	Windows, Mac OS (Teams, Skype, etc.)	Windows, Mac OS (Teams, Skype, etc.)
	RÉF. <b>050797</b>	RÉF. <b>050799</b>	RÉF. <b>050798</b>
	PRIX DE VENTE (€ HT) <b>34,90</b>	PRIX DE VENTE (€ HT) <b>29,29</b>	PRIX DE VENTE (€ HT) <b>19,79</b>



**+** Version avec support écran !

**poly**



**+** Rotation à 360° !

**AverMedia**



**+** Touche d'appel Windows live !

**Microsoft**

MODÈLE	<b>EagleEye Mini</b>	<b>Live Streamer CAM 313</b>	<b>LifeCam Cinema</b>
RÉSOLUTION	Full HD 1080p (1920 x 1080)	Full HD 1080p (1920 x 1080)	HD 720p (1280 x 720)
MICRO INTÉGRÉ	Non	Oui	Oui
CONNECTIQUE	USB 2.0	USB 2.0	USB 2.0
COMPATIBILITÉ	Windows, Mac OS (Teams, Skype, etc.)	Windows, Mac OS (Teams, Skype, etc.)	Windows (Teams, Skype, etc.)
	RÉF. <b>469002</b>	RÉF. <b>050796</b>	RÉF. <b>160296</b>
	PRIX DE VENTE (€ HT) <b>141,00</b>	PRIX DE VENTE (€ HT) <b>65,90</b>	PRIX DE VENTE (€ HT) <b>57,99</b>

## HUBS USB



**Connecteur Type-C™ !**



INTERFACE	USB 3.0	USB 3.0
NOMBRE DE PORTS	4 - USB 3.0 Type-A	4 - USB 3.0 Type-A
PORTS DE CHARGEMENT	-	-
ALIM. EXTERNE	Optionnelle	Optionnelle
DIMENSIONS (EN MM)	76 x 41 x 11	59 x 59 x 17
	RÉF. <b>021308</b>	RÉF. <b>021288</b>
	PRIX DE VENTE (€ HT) <b>26,79</b>	PRIX DE VENTE (€ HT) <b>19,59</b>



# Hubs USB



GARANTIE  
**02**  
ANS



**Pensez-y pour alimenter votre hub !**  
Réf. 348368 et Réf. 149690

**dacomex**

MODÈLE	<b>HB404</b>	MODÈLE	<b>HB304</b>
INTERFACE	USB 3.0	INTERFACE	USB 3.0
NB DE PORTS	4 - USB 3.0 Type-A	NB DE PORTS	4 - USB 3.0 Type-A
PORTS DE CHARGEMENT	-	PORTS DE CHARGEMENT	-
ALIM. EXTERNE	Optionnelle (micro USB)	ALIM. EXTERNE	Optionnelle (micro USB)
DIMENSIONS (EN MM)	80 x 35 x 19	DIMENSIONS (EN MM)	55 x 55 x 19
RÉF.	<b>021317</b>	RÉF.	<b>021319</b>
PRIX DE VENTE (€ HT)	<b>17,39</b>	PRIX DE VENTE (€ HT)	<b>16,49</b>



GARANTIE  
**02**  
ANS



**Pensez-y pour alimenter votre hub !**  
Réf. 348368 et Réf. 149690

**dacomex**



GARANTIE  
**02**  
ANS



**Pensez-y pour alimenter votre hub !**  
Réf. 348368 et Réf. 149690

**dacomex**



GARANTIE  
**02**  
ANS



**+** **Clipsable sur toutes surfaces**  
jusqu'à 3 cm

**dacomex**

MODÈLE	<b>HB407</b>	MODÈLE	<b>HB504</b>
INTERFACE	USB 3.0	INTERFACE	USB 3.0
NB DE PORTS	7 - USB 3.0 Type-A	NB DE PORTS	4 - USB 3.0 Type-A
PORTS DE CHARGEMENT	-	PORTS DE CHARGEMENT	-
ALIM. EXTERNE	Optionnelle (micro USB)	ALIM. EXTERNE	Autoalimenté
DIMENSIONS (EN MM)	135 x 35 x 19	DIMENSIONS (EN MM)	89 x 46 x 23
RÉF.	<b>021318</b>	RÉF.	<b>021319</b>
PRIX DE VENTE (€ HT)	<b>21,90</b>	PRIX DE VENTE (€ HT)	<b>16,49</b>



INTERFACE	USB 3.0	INTERFACE	USB 3.0
NB DE PORTS	4 - USB 3.0 Type-A	NB DE PORTS	4 - USB 3.0 Type-A
PORTS DE CHARGEMENT	-	PORTS DE CHARGEMENT	-
ALIM. EXTERNE	Optionnelle	ALIM. EXTERNE	Autoalimenté
DIMENSIONS (EN MM)	105 x 30 x 23	DIMENSIONS (EN MM)	97 x 56 x 29
RÉF.	<b>021306</b>	RÉF.	<b>021312</b>
PRIX DE VENTE (€ HT)	<b>17,49</b>	PRIX DE VENTE (€ HT)	<b>16,59</b>

## Hubs USB



**+** Cordon détachable !



**+** Cordon détachable !

INTERFACE	USB 2.0	USB 2.0
NB DE PORTS	4 - USB 2.0 Type-A	4 - USB 2.0 Type-A
PORTS DE CHARGEMENT	-	-
ALIM. EXTERNE	Autoalimenté	Optionnelle
DIMENSIONS (EN MM)	42 x 42 x 11	78 x 42 x 12
RÉF.	<b>543130</b>	<b>021112</b>
PRIX DE VENTE (€ HT)	<b>18,09</b>	<b>9,49</b>



**+** Ultra compact !



**+** Bouton marche / arrêt !

INTERFACE	USB 2.0	USB 2.0
NB DE PORTS	4 - USB 2.0 Type-A	4 - USB 2.0 Type-A
PORTS DE CHARGEMENT	-	-
ALIM. EXTERNE	Autoalimenté	Optionnelle
DIMENSIONS (EN MM)	Diamètre 50	98 x 53 x 24
RÉF.	<b>021111</b>	<b>021313</b>
PRIX DE VENTE (€ HT)	<b>6,90</b>	<b>6,59</b>

GARANTIE  
**02** ANS



**ATEN**



INTERFACE	USB 2.0	USB 2.0
NB DE PORTS	4 - USB 2.0 Type-A	7 - USB 2.0 Type-A
PORTS DE CHARGEMENT	-	-
ALIM. EXTERNE	Optionnelle	Optionnelle
DIMENSIONS (EN MM)	90 x 38,5 x 12 mm	42 x 75 x 20
RÉF.	<b>021284</b>	<b>021107</b>
PRIX DE VENTE (€ HT)	<b>13,09</b>	<b>11,19</b>

## Enceintes PC et nomades

A



B



C



D



E



F



2.1 avec alimentation USB !



4 coques de couleur fournies !

## AI Enceintes stéréo 2.0 - 6 W

- › Puissance : 2 x 3 W RMS
- › Réglage du volume et bouton marche / arrêt en façade
- › Prise Jack 3,5 mm additionnelle pour connecter un casque
- › Connectique audio : 1 x Jack 3.5mm stéréo
- › Alimentation : 220 V
- › Dimensions (L x H x P) : 175 x 75 x 70 mm



## BI Enceintes USB stéréo 2.0 - 6 W

- › Puissance : 2 x3 W RMS
- › Connectique : cordon USB A Mâle (audio + alim)
- › Fréquence 80-18KHz
- › Dimensions (L x H x P) : 175 x 70 x 70 mm



	RÉF.	PRIX DE VENTE (€ HT)
Enceintes stéréo 2.0 - 6 W	<b>573061</b>	<b>10,69</b>

	RÉF.	PRIX DE VENTE (€ HT)
Enceintes USB stéréo - 4 W	<b>572704</b>	<b>16,39</b>

## CI Enceintes Stéréo 2.0 - 4W

- › Puissance : 2 x 2 W RMS
- › Bouton de contrôle pour le volume
- › Prise Jack 3.5mm pour connexion d'un casque
- › Connectique audio : 1 x Jack 3.5 mm stéréo
- › Alimentation : USB
- › Dimensions (L x H x P) : 160 x 80 x 90 mm



## DI Enceintes Stéréo Multimédia 2.1 12W

- › Puissance : 2 x 3 W + 6 W RMS
- › Bouton de contrôle pour le volume
- › Connectique audio : 1 x Jack 3.5 mm stéréo et Bluetooth
- › Alimentation : 220 V
- › Dimensions (L x H x P) : 130 x 96 x 105 mm



	RÉF.	PRIX DE VENTE (€ HT)
Enceintes Stéréo 2.0 - 4W	<b>573066</b>	<b>8,90</b>

	RÉF.	PRIX DE VENTE (€ HT)
Enceintes Stéréo Multimédia 2.1 12W	<b>057705</b>	<b>27,90</b>

## EI Enceintes stéréo 2.1 USB - 6 W

- › Puissance : 2 x 1,5W + 3W RMS
- › Connectique audio : jack 3.5 mm stéréo
- › Alimentation : USB
- › Dimensions (L x H x P) : 65 x 63 x 79 mm (sat)



## FI Enceinte portable Poppy Bluetooth

- › Puissance : 3 W
- › Autonomie : 8h
- › Rechargement : USB
- › Boutons de commande
- › Connectique audio : jack 3.5 mm pour les appareils non Bluetooth
- › Dimensions (L x H x P) : 56 x 56 x 56 mm



	RÉF.	PRIX DE VENTE (€ HT)
Enceintes stéréo 2.1 USB - 6 W	<b>057703</b>	<b>16,79</b>

	RÉF.	PRIX DE VENTE (€ HT)
Enceinte portable Bluetooth	<b>057506</b>	<b>16,59</b>

# Ecouteurs et casques audio

## NOS SOLUTIONS ÉCONOMIQUES



Avec ou sans micro !

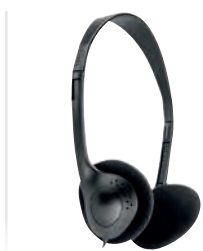

TYPE	Ecouteurs	Ecouteurs	Casque stéréo	Micro / Casque stéréo	Micro / Casque stéréo
USAGE	Bureautique	Bureautique	Bureautique	Bureautique	Bureautique / Multimédia
CONNECTIQUE	1 x Jack 3.5 3 points	1 x Jack 3.5 4 points	1 x Jack 3.5	2 x Jack 3.5	2 x Jack 3.5
TÉLÉCOMMANDE	-	-	-	Contrôle volume	Contrôle volume
IMPÉDANCE	32 Ohms	32 Ohms	32 Ohms	32 Ohms	32 Ohms
RÉPONSE EN FRÉQUENCE	18 Hz - 20KHz	18 Hz - 20KHz	20 Hz - 20 KHz	20 Hz - 20 KHz	20 Hz - 20 KHz
LONGUEUR DU CÂBLE	1,2 m	1,2 m	2,4 m (Réf. 059201) - 5,0 m (Réf. 059204)	2,4 m	2,3 m
	RÉF. <b>059832</b>	SANS MIC. <b>059839</b> AVEC MIC.	RÉF. <b>059201</b> 2,4 M <b>059204</b> 5,0 M	RÉF. <b>059222</b>	RÉF. <b>059203</b>
	PRIX DE VENTE (€ HT) <b>1,69</b>	<b>2,29</b>	PRIX DE VENTE (€ HT) <b>6,29</b> <b>6,29</b>	PRIX DE VENTE (€ HT) <b>8,99</b>	PRIX DE VENTE (€ HT) <b>9,59</b>

## NOS SOLUTIONS ANC

### Casque Stéréo Bluetooth ANC (à réduction de bruit)

#### Terminé les bruits parasites !

Très haut de gamme dans sa conception, ce casque est un casque anti-bruit qui dispose de fonctionnalités intelligentes et de composants performants et fiables pour une qualité sonore sans concessions.

- › Autonomie en utilisation : 18 h. (120 h. en veille)
- › Connecteur Jack 3.5 pour utilisation filaire en écoute
- › Micro pour la prise d'appels



Casque Stéréo Bluetooth ANC	RÉF. <b>059836</b>	PRIX DE VENTE (€ HT) <b>87,90</b>
-----------------------------	--------------------	-----------------------------------

## NOS MARQUES

NOMBREUX AUTRES MODÈLES DISPONIBLES, CONTACTEZ VOTRE COMMERCIAL.



3 paires d'embouts incluses !



**campus**

**campus**



MODÈLE	RHYMIC	Be color
TYPE	Micro / Ecouteurs Stéréo intra-auriculaires	Micro / Casque stéréo
USAGE	Bureautique / Multimédia / Sport	Multimédia / Jeux
CONNECTIQUE	1 x Jack 3.5 (4 points)	1 x Jack 3.5 (4 points)
TÉLÉCOMMANDE	Contrôle volume et fonctions	Contrôle volume et fonctions
IMPÉDANCE	16 Ohms	32 Ohms
RÉPONSE EN FRÉQUENCE	20 Hz - 20 KHz	20 Hz - 20 KHz
LONGUEUR DU CÂBLE	1,2 m	1,3 m
	RÉF. <b>059966</b>	RÉF. <b>059963</b>
	PRIX DE VENTE (€ HT) <b>10,90</b>	PRIX DE VENTE (€ HT) <b>13,90</b>

# Ecouteurs et casques audio Dacomex

PENSEZ-Y

Retrouvez toutes nos connectiques pour jack

Page : 55



Notre gamme **Dacomex**  
pour répondre à tous vos besoins !

## dacomex

GARANTIE  
02 ANSGainé de  
silicone !GARANTIE  
02 ANS

Type-C™ !

GARANTIE  
02 ANSGARANTIE  
02 ANS

MODÈLE	AE400	AE490	AE590	AH730
TYPE	Ecouteurs intra-auriculaires	Micro / Ecouteurs intra-auriculaires	Micro / Ecouteurs intra-auriculaires	Micro / Casque stéréo
USAGE	Bureautique / Multimédia	Bureautique / Multimédia / Sport	Bureautique / Multimédia / Sport	Bureautique / Multimédia
CONNECTIQUE	1 x Jack 3,5	1 x Jack 3,5 (4 points)	USB Type-C™	2 x Jack 3,5
TÉLÉCOMMANDE	-	Décrochage / Raccrochage	Décrochage / Raccrochage / Suivant	Contrôle volume
IMPÉDANCE	24 Ohms	16 Ohms	32 Ohms	32 Ohms
RÉPONSE EN FRÉQUENCE	18 Hz - 20 KHz	20 Hz - 20 KHz	20 Hz - 20 KHz	20 Hz - 20 KHz
LONGUEUR DU CÂBLE	1,2 m	1,2 m	1,3 m	1,8 m
RÉF.	<b>059831</b>	RÉF. <b>059833</b>	RÉF. <b>059837</b>	RÉF. <b>059804</b>
PRIX DE VENTE (€ HT)	<b>6,19</b>	PRIX DE VENTE (€ HT) <b>8,49</b>	PRIX DE VENTE (€ HT) <b>13,49</b>	PRIX DE VENTE (€ HT) <b>8,90</b>

GARANTIE  
02 ANS

Télécommande !

Plus besoin  
de prise jack !GARANTIE  
02 ANS

Pliable !

GARANTIE  
02 ANSRechargeable  
et à réduction  
de bruit !GARANTIE  
02 ANS

MODÈLE	AH710-U	AH760-U	AH980	AH990
TYPE	Micro / Casque stéréo	Micro / Casque stéréo	Micro / Casque stéréo	Micro / Casque Stéréo ANC
USAGE	Bureautique / Multimédia	Bureautique / Multimédia	Multimédia / Smartphone	Bureautique / Multimédia
CONNECTIQUE	USB	USB	1 x Jack 3,5 (4 points)	1 x Jack 3,5 et Bluetooth
TÉLÉCOMMANDE	Contrôle volume / Mute	Contrôle volume	Décrochage / Raccrochage / Suivant	Décrochage / Raccrochage / Suivant / Volume
IMPÉDANCE	32 Ohms	32 Ohms	32 Ohms	32 Ohms
RÉPONSE EN FRÉQUENCE	20 Hz - 20 KHz	20 Hz - 20 KHz	20 Hz - 20 KHz	20 Hz - 20 KHz
LONGUEUR DU CÂBLE	1,8 m	2,2 m	2,2 m	1,0 m (Jack) 20 cm (Micro USB)
RÉF.	<b>059808</b>	RÉF. <b>059821</b>	RÉF. <b>059834</b>	RÉF. <b>059838</b>
PRIX DE VENTE (€ HT)	<b>19,29</b>	PRIX DE VENTE (€ HT) <b>20,49</b>	PRIX DE VENTE (€ HT) <b>18,39</b>	PRIX DE VENTE (€ HT) <b>39,90</b>



## Disques durs externes

## Memory Case 2.5" USB 3.0

## Plus de rapidité !

- › Interface : USB 3.0
- › Taux de transfert :
  - lecture : 85 Mo/s
  - écriture : 75 Mo/s
- › Boîtier : plastique
- › Compatible : Windows, Mac et Linux

(Intenso)<sup>®</sup>

CAPACITÉ	COULEUR	RÉF. INTENSO	RÉF.
1 To	Noir	6021560	<b>335887</b>
1 To	Blanc	6021561	<b>335888</b>
2 To	Noir	6021580	<b>335991</b>
4 To	Noir	6021512	<b>335989</b>

## StoreJet 25H3 2.5" USB 3.0

## Boîtier antichoc !

- › Interface : USB 3.0
- › Taux de transfert : 5 Gbps
- › Boîtier antichoc : 3 niveaux

Transcend<sup>®</sup>

CAPACITÉ	COULEUR		RÉF. TRANSCEND	RÉF.
1 To	Noir	Violet	TS1TSJ25H3P	<b>335851</b>
2 To	Noir	Violet	TS2TSJ25H3P	<b>335852</b>
4 To	Noir	Violet	TS4TSJ25H3P	<b>335976</b>

Consultez-nous



\* Consultez-nous

## StoreJet 25M3 2.5" USB 3.1

## Boîtier triple protection !

- › Interface : USB 3.1 Gen1
- › Taux de transfert : 5 Gbps
- › Boîtier antichoc : 3 niveaux

Transcend<sup>®</sup>

CAPACITÉ	COULEUR		RÉF. TRANSCEND	RÉF.
500 Go	Noir	Gris	TSS00GSJ25M3S	<b>335882</b>
1 To	Noir	Gris	TS1TSJ25M3S	<b>185767</b>
1 To	Noir	Vert	TS1TSJ25M3G	<b>185768</b>
2 To	Noir	Gris	TS2TSJ25M3S	<b>185769</b>
2 To	Noir	Vert	TS2TSJ25M3G	<b>185770</b>

Consultez-nous

## StoreJet 25A3 2.5" USB 3.1

## Boîtier antichoc et design sophistiqué !

- › Interface : USB 3.1 Gen1
- › Taux de transfert : 5 Gbps
- › Boîtier antichoc

Transcend<sup>®</sup>

CAPACITÉ	COULEUR		RÉF. TRANSCEND	RÉF.
1 To	Noir	Noir	TS1TSJ25A3K	<b>335898</b>
2 To	Noir	Noir	TS2TSJ25A3K	<b>185766</b>

Consultez-nous

## Memory Center 3.5" USB 3.0

## Mini boîtier, grande capacité !

- › Interface : USB 3.0
- › Taux de transfert :
  - lecture : 85 Mo/s
  - écriture : 75 Mo/s
- › Boîtier : plastique
- › Compatible : Windows, Mac et Linux

(Intenso)<sup>®</sup>

CAPACITÉ	RÉF. INTENSO	RÉF.
1 To	6031560	<b>335868</b>
2 To	6031580	<b>335869</b>
3 To	6031511	<b>335870</b>
4 To	6031512	<b>335871</b> *
6 To	6031514	<b>335938</b> *
8 To	6031516	<b>335939</b> *

GARANTEE  
03 ANSGARANTEE  
03 ANSGARANTEE  
02 ANS

# Disques SSD externes



## SSD Premium 1.8" USB 3.0

**Ultra petit !**

- › Interface : USB 3.0
- › Taux de transfert : jusqu'à 320 Mo/s
- › Boîtier : plastique anthracite
- › Compatible : Windows, Mac et Linux
- › Dimensions : 90 x 54 x 9 mm
- › Poids : 50 grammes

GARANTIE  
**02** ANS



**(Intenso)®**

CAPACITÉ	RÉF. INTENSO	RÉF.
128 Go	3823430	<b>335711</b>
256 Go	3823440	<b>335712</b>
512 Go	3823450	<b>335713</b>
1 To	3823460	<b>335937</b>

🚚 Consultez-nous

## SSD Business 1.8" USB 3.1

**NOUVEAU**

- › Interface : USB 3.1 Gen1
- › Taux de transfert : jusqu'à 320 Mo/s
- › Accessoires : cordon USB Type-C™ + adaptateur USB Type-A
- › Boîtier : plastique
- › Compatible : 7 / 8 / 8.1 / 10 - Mac OS 10.x
- › Dimensions : 114 x 40 x 9 mm
- › Poids : 39 grammes

GARANTIE  
**02** ANS

NOUVEAUTÉ  
**2021**



**(Intenso)®**

CAPACITÉ	RÉF. INTENSO	RÉF.
120 Go	3824430	<b>336042</b>
250 Go	3824440	<b>336043</b>
500 Go	3824450	<b>336044</b>
1 To	3824460	<b>336045</b>

🚚 Consultez-nous

## SSD Professional USB 3.1

**NOUVEAU**

- › Interface : USB 3.1 Gen2
- › Taux de transfert : jusqu'à 800 Mo/s
- › Accessoires : cordon USB Type-C™ + adaptateur USB Type-A
- › Boîtier : aluminium
- › Compatible : 7 / 8 / 8.1 / 10 - Mac OS 10.x
- › Dimensions : 100 x 37 x 8,6 mm
- › Poids : 45 grammes

GARANTIE  
**02** ANS

NOUVEAUTÉ  
**2021**



**(Intenso)®**

CAPACITÉ	RÉF. INTENSO	RÉF.
250 Go	3825440	<b>336046</b>
500 Go	3825450	<b>336047</b>
1 To	3825460	<b>336048</b>

🚚 Consultez-nous

## Disque SSD externe USB 3.1

**Petite taille, grandes performances !**

Le SSD Elite, alimenté par USB 3.1, offre des taux de transferts ultra-rapides pouvant atteindre 420 Mo/s. Il est donc idéal pour la sauvegarde ou le transfert de fichiers volumineux. Grâce à sa petite taille, vous pouvez l'emporter partout.

- › Interface : USB 3.1 Gen1 ; rétro-compatible USB 2.0 et USB 3.0
- › Vitesse d'écriture : 420 Mo/s
- › Vitesse de lecture : 420 Mo/s
- › Capacité : de 240 à 960 Go
- › Dimensions : 60 x 35,6 x 8,9 mm
- › Poids : 50 g



**PNY.**

CAPACITÉ	COULEUR	RÉF. PNY	RÉF.
240 Go	Noir	PSD1CS1050-240-FFS	<b>180061</b>
480 Go	Noir	PSD1CS1050-480-FFS	<b>180062</b>
960 Go	Noir	PSD1CS1050-960-FFS	<b>180063</b>
240 Go	Gris	PSD1CS1050S-240-RB	<b>180064</b>
480 Go	Gris	PSD1CS1050S-480-RB	<b>180065</b>
960 Go	Gris	PSD1CS1050S-960-RB	<b>180066</b>

# Lecteurs externes de cartes mémoire



GARANTIE  
02 ANS



MODÈLE	<b>6 en 1</b>	MODÈLE	<b>TS-RDF5K</b>
INTERFACE	USB 3.0	INTERFACE	USB 3.1
FORMATS SUPPORTÉS	SD, SDHC, SDXC, MicroSD, MicroSDHC, MicroSDXC, MS, MS Pro, MS Pro Duo, CompactFlash toutes normes	FORMATS SUPPORTÉS	SD, MicroSD, SDHC, microSDHC, SDXC, microSDXC, SDHC UHS-I
RÉF.	<b>730985</b>	RÉF.	<b>166836</b>



MODÈLE	<b>SIM + 8 en 1</b>	MODÈLE	<b>R-TC-UA-3N1E01-RB</b>
INTERFACE	USB 2.0	INTERFACE	USB 3.1
FORMATS SUPPORTÉS	Cartes SIM, SD, MiniSD, MicroSD, MMC, RS-MMC, MS, MS Pro, MS Duo, M <sup>1</sup>	FORMATS SUPPORTÉS	SD, MicroSD, SDHC, microSDHC, SDXC, microSDXC, SDHC UHS-I
RÉF.	<b>730965</b>	RÉF.	<b>185557</b>



GARANTIE  
02 ANS



GARANTIE  
02 ANS



MODÈLE	<b>Media Reader FCR-HS4</b>	MODÈLE	<b>FCR-ML3C</b>
INTERFACE	USB 3.0	INTERFACE	USB 3.1
FORMATS SUPPORTÉS	SD, SDHC, SDXC, MicroSD, Micro SDHC, MicroSDXC, MS, MS Pro, MS Duo, MS Pro Duo, MS Pro-HG Duo, CompactFlash toutes normes	FORMATS SUPPORTÉS	Micro SD, micro SDHC UHS-I, micro SDXC UHS-I
RÉF.	<b>185554</b>	RÉF.	<b>185556</b>



GARANTIE  
02 ANS



MODÈLE	<b>TS-RDP9K OTG Smart Reader</b>	MODÈLE	<b>Lecteur PCMCIA de CF</b>
INTERFACE	USB 2.0	INTERFACE	PCMCIA
FORMATS SUPPORTÉS	SDHC UHS-I, SDXC UHS-I, SD, SDHC, SDXC, microSD, microSDHC UHS-I, microSDXC UHS-I, microSD, microSDHC, microSDXC	FORMATS SUPPORTÉS	CompactFlash
RÉF.	<b>166837</b>	RÉF.	<b>730982</b>

## Cartes mémoires

PENSEZ-Y

Retrouvez nos lecteurs  
de cartes mémoire

Page : 371

## CARTES MICRO SDHC / SDXC

- > Classe 10
- > Vitesse de lecture : 40 Mo/s
- > Livrée avec adaptateur

GARANTIE  
02 ANS(Intenso)<sup>®</sup>

CAPACITÉ	RÉF. INTENSO	RÉF.
8 Go	3413460	<b>180845</b>
16 Go	3413470	<b>180846</b>
32 Go	3413480	<b>180847</b>
64 Go	3413490	<b>180848</b>

- > U3 / Classe 10
- > Vitesse de lecture : 90 Mo/s
- > Livrée avec adaptateur

GARANTIE  
02 ANS(Intenso)<sup>®</sup>

CAPACITÉ	RÉF. INTENSO	RÉF.
16 Go	3433470	<b>180975 *</b>
32 Go	3433480	<b>180976 *</b>
64 Go	3433490	<b>180977 *</b>

- > U1 / Classe 10
- > Vitesse de lecture : jusqu'à 45 Mo/s
- > Livrée avec adaptateur

GARANTIE  
02 ANS(Intenso)<sup>®</sup>

CAPACITÉ	RÉF. INTENSO	RÉF.
256 Go	3423492	<b>180849</b>
512 Go	3423493	<b>180854</b>

Consultez-nous

- > UHS-I Classe 10
- > Vitesse de lecture : 95 Mo/s
- > Vitesse d'écriture : 60 Mo/s
- > Livrée avec adaptateur

GARANTIE  
05 ANSTranscend<sup>®</sup>

CAPACITÉ	RÉF. TRANSCEND	RÉF.
16 Go	TS16GUSD500S	<b>185714</b>
32 Go	TS32GUSD500S	<b>185715</b>
64 Go	TS64GUSD500S	<b>185707</b>
128 Go	TS128GUSD500S	<b>185716</b>

- > Classe 10
- > Vitesse d'écriture : 10 Mo/s
- > Livrée avec adaptateur

PNY<sup>®</sup>

CAPACITÉ	RÉF. PNY	RÉF.
16 Go	P-SDU16G10PPL-GE	<b>180093</b>
32 Go	P-SDU32G10PPL-GE	<b>180094</b>
64 Go	P-SDU64G10PPL-GE	<b>180095</b>
128 Go	P-SDU128G10PPL-GE	<b>180096</b>

Consultez-nous

- > Classe 10 – V10 (à partir de 128 Go)
- > Vitesse d'écriture : 10 Mo/s
- > Livrée avec adaptateur

PNY<sup>®</sup>

CAPACITÉ	RÉF. PNY	RÉF.
16 Go	P-SDU16GU185GW-GE	<b>180097</b>
32 Go	P-SDU32GU185GW-GE	<b>180098</b>
64 Go	P-SDU64GU185GW-GE	<b>180099</b>
128 Go	P-SDU128V11100EL-GE	<b>180101</b>
256 Go	P-SDU256V11100EL-GE	<b>180102</b>
512 Go	P-SDU512U190EL-GE	<b>180103</b>

Consultez-nous

## CARTES SDHC / SDXC

- > U1 / Classe 10
- > Vitesse de lecture : jusqu'à 45 Mo/s
- > Vitesse d'écriture : 40 Mo/s

GARANTIE  
02 ANS(Intenso)<sup>®</sup>

CAPACITÉ	RÉF. INTENSO	RÉF.
16 Go	3421470	<b>180956</b>
32 Go	3421480	<b>180957</b>
64 Go	3421490	<b>180958</b>
128 Go	3421491	<b>180959 *</b>

- > U3 / Classe 10
- > Vitesse de lecture : jusqu'à 90 Mo/s

GARANTIE  
02 ANS(Intenso)<sup>®</sup>

CAPACITÉ	RÉF. INTENSO	RÉF.
16 Go	3431470	<b>180967</b>
32 Go	3431480	<b>180968</b>
64 Go	3431490	<b>180969 *</b>

- > UHS-I Class 10
- > Vitesse de lecture : 95 Mo/s
- > Vitesse d'écriture : 60 Mo/s

GARANTIE  
05 ANSTranscend<sup>®</sup>

CAPACITÉ	RÉF. TRANSCEND	RÉF.
8 Go	TS8GSDC500S	<b>185717</b>
16 Go	TS16GSDC500S	<b>185718</b>
32 Go	TS32GSDC500S	<b>185719</b>
64 Go	TS64GSDC500S	<b>185720</b>
128 Go	TS128GSDC500S	<b>185721</b>

Consultez-nous

- > UHS-I Class 10
- > Vitesse de lecture : 90 Mo/s
- > Vitesse d'écriture : N.C

GARANTIE  
05 ANSTranscend<sup>®</sup>

CAPACITÉ	RÉF. TRANSCEND	RÉF.
8 Go	TS8GSDHC10U1	<b>185727</b>
16 Go	TS16GSDHC10U1	<b>185728</b>
32 Go	TS32GSDHC10U1	<b>185729</b>
128 Go	TS128GSDXC10U1	<b>185730</b>

- > Classe 10 UHS-I U1
- > Vitesse de lecture : jusqu'à 100 Mo/s

PNY<sup>®</sup>

CAPACITÉ	RÉF. PNY	RÉF.
16 Go	P-SD16GU1100EL-GE	<b>180084</b>
32 Go	P-SD32GU1100EL-GE	<b>180085</b>
64 Go	P-SD64GU1100EL-GE	<b>180086</b>
128 Go	P-SD128U1100EL-GE	<b>180087</b>

Consultez-nous

- > Classe 10 UHS-I U3
- > Vitesse de lecture : jusqu'à 100 Mo/s

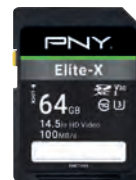
PNY<sup>®</sup>

CAPACITÉ	RÉF. PNY	RÉF.
64 Go	P-SD64GU3100EX-GE	<b>180088</b>
128 Go	P-SD128U3100EX-GE	<b>180089</b>
256 Go	P-SD256U3100EX-GE	<b>180091</b>
512 Go	P-SD512U3100EX-GE	<b>180092</b>

Consultez-nous

# Clés USB

## Clé USB 2.0

- › Vitesse de lecture : 28 Mo/s
- › Vitesse d'écriture : 6,5 Mo/s



GARANTIE  
**02**  
ANS

(Intenso)<sup>®</sup>

Réf. 180872

Réf. 180945

	CAPACITÉ	COULEUR	RÉF. INTENSO	RÉF.
Rainbow Line	4 Go	Bleu	3502450	<b>180871</b>
	8 Go	Vert	3502460	<b>180872</b>
	16 Go	Noir	3502470	<b>180873</b>
	32 Go	Transparent	3502480	<b>180874</b>
	64 Go	Orange	3502490	<b>180875</b>
	128 Go	Rouge	3502491	<b>180883</b>
Business Line	8 Go	Rouge et noir	3511460	<b>180945</b>
	16 Go	Rouge et noir	3511470	<b>180946</b>
	32 Go	Rouge et noir	3511480	<b>180947</b>
	64 Go	Rouge et noir	3511490	<b>180948</b>

## Clé USB 2.0

- › Vitesse de lecture :
  - Micro Line : 16,5 Mo/s
  - Mobile Line : 20 Mo/s
  - Mini Mobile Line : 20 Mo/s
- › Vitesse d'écriture :
  - Micro Line : 6,5 Mo/s
  - Mobile Line : 5 Mo/s
  - Mini Mobile Line : 5 Mo/s

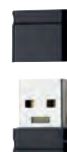

GARANTIE  
**02**  
ANS

(Intenso)<sup>®</sup>

Réf. 180885

	CAPACITÉ	RÉF. INTENSO	RÉF.
Micro Line	4 Go	3500450	<b>180885</b>
	8 Go	3500460	<b>180886</b>
	16 Go	3500470	<b>180887</b>
	32 Go	3500480	<b>180888</b>
Mobile Line	8 Go	3523460	<b>180857</b>
	16 Go	3523470	<b>180858</b>
	32 Go	3523480	<b>180859</b>
Mini Mobile Line Zen1	8 Go	3524460	<b>180876</b>
	16 Go	3524470	<b>180877</b>
	32 Go	3524480	<b>180878</b>

## Clé USB 3.0



Réf. 180895



Réf. 180864



Réf. 180940

GARANTIE  
**02**  
ANS

(Intenso)<sup>®</sup>

	CAPACITÉ	RÉF. INTENSO	RÉF.
Ultra Line	16 Go	3531470	<b>180895</b>
	32 Go	3531480	<b>180896</b>
	64 Go	3541490	<b>180897</b>
	128 Go	3531491	<b>180898</b>
Premium Line	8 Go	3534460	<b>180863</b>
	16 Go	3534470	<b>180864</b>
	32 Go	3534480	<b>180865</b>
	64 Go	3534490	<b>180869</b>
Slim Line	8 Go	3532460	<b>180940</b>
	16 Go	3532470	<b>180941</b>
	32 Go	3532480	<b>180942</b>
	64 Go	3532490	<b>180943</b>

## Clé USB Type-C™

- › Vitesse de transfert : jusqu'à 70 Mo/s
- › Compatible avec les appareils Apple® et Windows



Réf. 180990

GARANTIE  
**02**  
ANS

(Intenso)<sup>®</sup>

	CAPACITÉ	RÉF. INTENSO	RÉF.
cMobile Line	16 Go	3536470	<b>180990</b>
	32 Go	3536480	<b>180991</b>
	64 Go	3536490	<b>180992</b>

## Clé USB

Les vitesses de lecture et d'écriture peuvent varier selon le matériel hôte, les logiciels, l'utilisation et la capacité de stockage.



Réf. 167540

GARANTIE  
**05**  
ANS

Transcend<sup>®</sup>

	CAPACITÉ	RÉF. TRANSCEND	RÉF.
JetFlash 350 USB 2.0	4 Go	TS4GJF350	<b>167539</b>
	8 Go	TS8GJF350	<b>167540</b>
	16 Go	TS16GJF350	<b>167541</b>
	32 Go	TS32GJF350	<b>167600</b>
	64 Go	TS64GJF350	<b>167543</b>
JetFlash 730 USB 3.0	16 Go	TS16GJF730	<b>185752</b>
	32 Go	TS32GJF730	<b>185753</b>
	64 Go	TS64GJF730	<b>185754</b>
	128 Go	TS128GJF730	<b>185755</b>
JetFlash 780 USB 3.0	128 Go	TS128GJF780	<b>185758</b>
	256 Go	TS256GJF780	<b>185759</b>

Consultez-nous

## Clé USB 2.0

NOUVEAU

- › Vitesse de lecture : jusqu'à 25 Mo/s
- › Vitesse d'écriture : jusqu'à 8 Mo/s

NOUVEAU  
2021

Réf. 180076

GARANTIE  
**02**  
ANS



PNY<sup>®</sup>

	CAPACITÉ	RÉF. PNY	RÉF.
Attaché 4	16 Go	FD16GATT4-EF	<b>180076</b>
	32 Go	FD32GATT4-EF	<b>180077</b>
	64 Go	FD64GATT4-EF	<b>180078</b>
	128 Go	FD128ATT4-EF	<b>180079</b>

## Clés USB 3.1

- › Vitesse de lecture : jusqu'à 80 Mo/s
- › Vitesse d'écriture : jusqu'à 20 Mo/s

GARANTIE  
**02**  
ANS



Réf. 180070

PNY<sup>®</sup>

	CAPACITÉ	RÉF. PNY	RÉF.
Attaché 4	16 Go	FD16GATT431KK-EF	<b>180070</b>
	32 Go	FD32GATT431KK-EF	<b>180071</b>
	64 Go	FD64GATT431KK-EF	<b>180072</b>
	128 Go	FD128ATT431KK-EF	<b>180073</b>
	256 Go	FD256ATT431KK-EF	<b>180074</b>
	512 Go	FD512ATT431KK-EF	<b>180075</b>



# Stockage Sandisk et Western Digital



Toutes les gammes Sandisk et Western Digital sont disponibles !

Contactez votre commercial pour plus d'informations !

## CLÉS USB

### Clé USB 2.0

Connecteur rétractable !

Les vitesses de lecture et d'écriture peuvent varier selon le matériel hôte, les logiciels, l'utilisation et la capacité de stockage.



**SanDisk**

CAPACITÉ	RÉF. SANDISK	RÉF.
CRUZER GLIDE		
16 Go	SDCZ60-016G-B35	<b>168600</b>
32 Go	SDCZ60-032G-B35	<b>168601</b>
64 Go	SDCZ60-064G-B35	<b>168602</b>
128 Go	SDCZ60-128G-B35	<b>168603</b>
256 Go	SDCZ60-256G-B35	<b>168604</b>

### Clé USB 3.0

Vitesses de transfert ultra rapides !

› Vitesse de transfert : jusqu'à 130 Mo/s



**SanDisk**

CAPACITÉ	RÉF. SANDISK	RÉF.
ULTRA		
16 Go	SDCZ48-016G-U46	<b>168539</b>
32 Go	SDCZ48-032G-U46	<b>168540</b>
64 Go	SDCZ48-064G-U46	<b>168541</b>
128 Go	SDCZ48-128G-U46	<b>168542</b>

### Clé USB 3.1

Performances à haute vitesse !

› Vitesse d'écriture : jusqu'à 150 Mo/s



**SanDisk**

CAPACITÉ	RÉF. SANDISK	RÉF.
EXTREME GO		
64 Go	SDCZ800-064G-G46	<b>168605</b>
128 Go	SDCZ800-128G-G46	<b>168606</b>

## CARTES MÉMOIRES

### Carte mémoire Compact Flash

- › Vitesse de transfert : jusqu'à 160 Mo/s
- › Vitesse d'écriture : jusqu'à 65 Mo/s au minimum pour les formats 4K / Full HD



**SanDisk**

CAPACITÉ	RÉF. SANDISK	RÉF.
EXTREME PRO		
32 Go	SDCFXPS-032G-X46	<b>168761</b>
64 Go	SDCFXPS-064G-X46	<b>168762</b>
128 Go	SDCFXPS-128G-X46	<b>168763</b>
256 Go	SDCFXPS-256G-X46	<b>168764</b>

### Carte mémoire SDHC / SDXC

- › Classe 10
- › Vitesse de lecture : jusqu'à 80 Mo/s



**SanDisk**

CAPACITÉ	RÉF. SANDISK	RÉF.
ULTRA		
16 Go	SDSDUNC-016G-GN6IN	<b>168775</b>
32 Go	SDSDUNC-032G-GN6IN	<b>168776</b>
64 Go	SDSDUNC-064G-GN6IN	<b>168777</b>

### Carte mémoire micro SDHC / micro SDXC

- › Classe 10
- › Vitesse de lecture : jusqu'à 98 Mo/s



**SanDisk**

CAPACITÉ	RÉF. SANDISK	RÉF.
ULTRA		
16 Go	SDSQUAR-016G-GN6IA	<b>168780</b>
128 Go	SDSQUAR-128G-GN6MA	<b>168783</b>
200 Go	SDSQUAR-200G-GN6MA	<b>168784</b>

## DISQUES DURS EXTERNES

### My Element Portable USB 3.0

GARANTIE  
**02** ANS

- › Interface : USB 3.0
- › Taux de transfert : 5 Gbps
- › Boîtier : aluminium
- › Compatible : Windows et Mac
- › Sauvegarde : automatique WD SmartWare Pro



**WD** Western Digital

CAPACITÉ	RÉF. WESTERN DIGITAL	RÉF.
500 Go	WDBUZG5000ABK-WESN	<b>336115</b>
1 To	WDBUZG0010BBK-WESN	<b>336116</b>
2 To	WDBUGY0020BBK-WESN	<b>336117</b>
3 To	WDBUGY0030BBK-WESN	<b>336118</b>

### MyBook USB 3.0 Stockage instantané !

GARANTIE  
**02** ANS

- › Interface : USB 3.0
- › Taux de transfert : 5 Gbps
- › Boîtier : aluminium
- › Compatible : Windows, Mac et Linux
- › Sauvegarde : automatique WD SmartWare Pro
- › Protection des données : via WD Security (mot de passe et chiffrement matériel)



**WD** Western Digital

CAPACITÉ	RÉF. WESTERN DIGITAL	RÉF.
4 To	WDBBGB0040HBK-EESN	<b>335742</b>
6 To	WDBBGB0060HBK-EESN	<b>335743</b>
8 To	WDBBGB0080HBK-EESN	<b>335744</b>

### My Elements Desktop USB 3.0

GARANTIE  
**02** ANS

- › Interface : USB 3.0
- › Taux de transfert : 5 Gbps
- › Compatible : Windows et Mac



**WD** Western Digital

CAPACITÉ	RÉF. WESTERN DIGITAL	RÉF.
6 To	WDBWL0060HBK-EESN	<b>336298</b>
8 To	WDBWL0080HBK-EESN	<b>336299</b>
10 To	WDBWL0100HBK-EESN	<b>336301</b>

# Lecteurs graveurs externes



## LECTEUR / GRAVEUR DE BUREAU



RÉF. ASUS	<b>BW-16D1H-U PRO</b>
INTERFACE	USB 3.1 Gen 1
VITESSE DE LECTURE	48x CD, 16x DVD, 12x Blue-Ray
VITESSE D'ÉCRITURE	48x CD, 16x DVD±R, 8x DVD±R DL, 16x Blue-Ray BD-R, 2x Blue-Ray BD-RE
UTILISATION	Vertical/Horizontal
COMPATIBILITE	Windows/Mac OS
RÉF.	<b>333935</b>



Consultez-nous

## LECTEURS / GRAVEURS PORTABLES



RÉF. ASUS	<b>ZenDrive SDRW-08U7M-U</b>
INTERFACE	USB 2.0
VITESSE DE LECTURE	24x CD, 8x DVD
VITESSE D'ÉCRITURE	24x CD, 8x DVD±R, 6x DVD±R DL
UTILISATION	Horizontal
COMPATIBILITE	Windows/Mac OS
RÉF.	<b>333888</b>



RÉF. ASUS	<b>SBW-06D5H-U</b>
INTERFACE	USB 3.1 Gen 1
VITESSE DE LECTURE	24x CD, 8x DVD, 6x Blue-Ray
VITESSE D'ÉCRITURE	24x CD, 8x DVD±R, 4x DVD±R DL, 6x Blue-Ray BD-R, 2x Blue-Ray BD-RE
UTILISATION	Horizontal
COMPATIBILITE	Windows/Mac OS
RÉF.	<b>333889</b>

Consultez-nous



RÉF. TRANSCEND	<b>TS8XDVDS-W</b>
INTERFACE	USB 2.0
VITESSE DE LECTURE	24x CD, 8x DVD
VITESSE D'ÉCRITURE	24x CD, 8x DVD±R, 6x DVD±R DL
UTILISATION	Horizontal
COMPATIBILITE	Windows/Mac OS
RÉF.	<b>333933</b>



RÉF. TRANSCEND	<b>TS8XDVDS-K</b>
INTERFACE	USB 2.0
VITESSE DE LECTURE	24x CD, 8x DVD
VITESSE D'ÉCRITURE	24x CD, 8x DVD±R, 6x DVD±R DL
UTILISATION	Horizontal
COMPATIBILITE	Windows/Mac OS
RÉF.	<b>333932</b>

Consultez-nous

# Imprimantes de caisse et accessoires

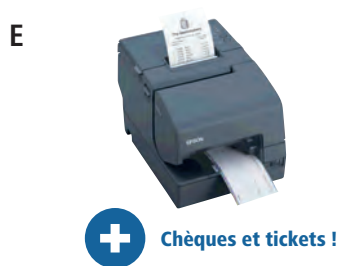

**EPSON®**

	ENCOMBREMENT	VITESSE	CONNECTIQUE	ACCESSOIRE	RÉF.	PRIX DE VENTE (€ HT)
<b>A</b> Imprimante Epson TM-T88V	145 x 195 mm	300 mm/s	USB	595135	<b>164181</b>	<b>269,00</b>
<b>B</b> Imprimante Epson TM-T70II	125 x 194 mm	170 mm/s	USB	595135	<b>595126</b>	<b>185,00</b>
<b>C</b> Imprimante Epson TM-T20III	140 x 199 mm	150 mm/s	USB	595135	<b>595134</b>	<b>149,00</b>
<b>D</b> Imprimante Epson TM-U220B	160 x 248 mm	4,70 lignes/s	USB	-	<b>164184</b>	<b>269,90</b>
<b>E</b> Imprimante Epson TM-H6000V	186 x 278 mm	300 mm, 5,7 et 4 lignes/s	Série + USB	595135	<b>595138</b>	<b>574,35</b>
			ACCESSOIRE			
- Bobine papier thermique 80 mm pour imprimante					<b>595135</b>	<b>3,49</b>

## Tiroir caisse pour terminal point de ventes

- > Tiroir caisse piloté par l'édition d'un ticket
- > Solénoïde : 24 V / 24 ohms en RJ12
- > Carter en métal avec serrure à clef et ouverture secrète en-dessous
- > 8 emplacements de monnaie et 4 de billets
- > 2 fentes à l'avant pour petits documents (chèques, tickets restaurant)
- > Dimensions : 410 x 410 x 100 mm



## Tiroir caisse faible encombrement pour terminal point de ventes

- > Tiroir caisse piloté par l'édition d'un ticket
- > Solénoïde: 24 V / 24 ohms en RJ12
- > Carter en métal avec serrure à clef
- > 8 emplacements de monnaie et 4 de billets
- > 2 fentes à l'avant pour petits documents (chèques, tickets restaurants)
- > Dimensions : 330 x 330 x 90 mm



	RÉF.	PRIX DE VENTE (€ HT)
Tiroir caisse pour terminal point de ventes	<b>595115</b>	<b>64,80</b>

	RÉF.	PRIX DE VENTE (€ HT)
Tiroir caisse encombrement réduit pour TPV	<b>595116</b>	<b>62,90</b>



	<b>Douchette OPR 2001</b>	<b>Douchette OPL 6845R</b>	<b>Scanner de poche OPN 2001</b>	<b>Pistolet laser OPR 3201</b>
CAPTEUR	Laser	Laser	Laser	Laser
TYPE DE CODES BARRES	1D + PDF 417	1D + PDF 417	1D	1D
DISTANCE LECTURE MAX (MM)	500	500	650	500
VITESSE LECTURE (SCANS/SEC)	100	100	100	100
CONNECTIQUE	USB	USB	USB	USB
LONGUEUR CORDON	1,60 m	1,50 m	1,80 m	1,60 m
POIDS (GRAMMES)	60	90	28	150
RÉSISTANCE AUX CHOCS	Non	Non	Non	Non
SUPPORT FOURNI	Oui	Oui	Non	Oui
RÉF.	<b>928190</b>	RÉF. <b>928020</b>	RÉF. <b>927940</b>	RÉF. <b>928185</b>
PRIX DE VENTE (€ HT)	<b>190,00</b>	PRIX DE VENTE (€ HT) <b>149,00</b>	PRIX DE VENTE (€ HT) <b>199,99</b>	PRIX DE VENTE (€ HT) <b>129,90</b>

dacomex

**Douchette avec détecteur de faux billets intégré**

- › Capteur : CCD
- › Type de codes barres : 1D
- › Distance de lecture : 50 mm
- › Vitesse de lecture : 100 scans/sec
- › Connectique : USB
- › Longueur du cordon : 2,00 m
- › Poids : 61,5 g
- › Résistance accrue aux chocs : non
- › Support fourni : non

**Détecteur faux billets**

Réf. 595043

	PORT	RÉF.	PRIX DE VENTE (€ HT)
Douchette avec détecteur de faux billets	USB	595043	131,93

**Douchette de contact**

- › Capteur : CCD
- › Type de codes barres : 1D
- › Distance de lecture : 0 à 50 mm
- › Vitesse de lecture : 2 00 scans/sec
- › Connectique : USB
- › Longueur du cordon : 1,80 m
- › Poids : 95 g
- › Résistance accrue aux chocs : oui
- › Support fourni : non

**Lecture par contact**

Réf. 928110

	PORT	RÉF.	PRIX DE VENTE (€ HT)
Douchette CCD contact	USB	928110	57,60

**Douchette CCD****Hautes performances !**

- › Capteur : CCD
- › Type de codes barres : 1D
- › Distance de lecture : 40 mm
- › Vitesse de lecture : 100 scans/sec
- › Connectique : USB
- › Longueur du cordon : 1,50 m
- › Poids : 120 g
- › Résistance accrue aux chocs : oui
- › Support fourni : non



Réf. 928000

	PORT	RÉF.	PRIX DE VENTE (€ HT)
Douchette CCD	USB	928000	124,20

**Pistolet renforcé****Ultra - rapide !**

- › Capteur : CCD
- › Type de codes barres : 1D
- › Distance de lecture : 500 mm
- › Vitesse de lecture : 270 scans/sec
- › Connectique : USB
- › Longueur du cordon : 1,80 m
- › Poids : 125 g
- › Résistance accrue aux chocs : oui
- › Support fourni : oui

**Fourni avec son support**

	PORT	RÉF.	PRIX DE VENTE (€ HT)
Pistolet CCD + pied	USB	595082	130,77

## Lecteurs codes barres

# Honeywell

GARANTIE  
**03** ANS  
1D



GARANTIE  
**05** ANS  
1D



GARANTIE  
**05** ANS  
1D



GARANTIE  
**03** ANS  
Bluetooth  
1D



GARANTIE  
**03** ANS  
Bluetooth  
1D



Sans batterie !

	<b>Eclipse 5145</b>	<b>Hyperion 1300G</b>	<b>Voyager 1200G</b>	<b>Voyager 1202G</b>	<b>Voyager 1202G-BF</b>
CAPTEUR	Laser	CCD	Laser	Laser	Laser
TYPE DE CODE-BARRES	1D	1D	1D	1D	1D
DISTANCE LECTURE MAX (MM)	140	660	367	367	367
VITESSE LECTURE (SCANS / SEC)	72	270	100	100	100
CONNECTIQUE	USB	USB	Wedge (PS2) ou USB	Bluetooth et USB	Bluetooth et USB
LONGUEUR CORDON	1,5 m	3,0 m	3,0 m	3,0 m	3,0 m
POIDS (GRAMMES)	97	160	125	180	160
RÉSISTANCE AUX CHOCS	Non	Oui	Oui	Oui	Oui
SUPPORT FOURNI	Non (Réf. 928169)	Non	Oui	Oui	Oui
RÉF.	USB <b>928172</b>	USB Réf. <b>927933 *</b>	USB Réf. <b>927943</b>	USB Réf. <b>928404</b>	USB Réf. <b>927935</b>

GARANTIE  
**05** ANS  
2D



GARANTIE  
**03** ANS  
Bluetooth  
2D



GARANTIE  
**03** ANS  
Bluetooth  
2D



	<b>Voyager 1400G</b>	<b>Voyager 1602G</b>	<b>Voyager 1452G</b>
CAPTEUR	Imageur matriciel	Imageur matriciel	Imageur matriciel
TYPE DE CODE-BARRES	1D, 2D	1D, 2D	1D, 2D
DISTANCE LECTURE MAX (MM)	350	233	210
VITESSE LECTURE (SCANS / SEC)	-	-	-
CONNECTIQUE	USB	Bluetooth + USB	Bluetooth + USB
LONGUEUR CORDON	1,5 m	1,2 m	3,0 m
POIDS (GRAMMES)	119	100	210
RÉSISTANCE AUX CHOCS	Oui	Oui	Oui
SUPPORT FOURNI	Oui	Non	Oui
RÉF.	USB <b>928197</b>	BLUETOOTH + USB Réf. <b>927937</b>	BLUETOOTH + USB Réf. <b>927942 *</b>



## Lecteurs codes barres



**Honeywell**



**Honeywell**



**Honeywell**

**+** Hybride  
laser / imageur

	<b>Pistolet YJ4600</b>	<b>Scanner à main HF600</b>	<b>Scanner de table Orbit 7190G</b>
CAPTEUR	Imageur matriciel	Imageur matriciel	Hybride : laser et Imageur
TYPE DE CODE-BARRES	1D, 2D	1D, 2D	1D, 2D
DISTANCE LECTURE MAX (MM)	361	334	300 à 327 mm
VITESSE LECTURE (SCANS / SEC)	-	-	1120 (laser)
CONNECTIQUE	USB	USB	USB
LONGUEUR CORDON	n.c.	N.C.	n.c.
POIDS (GRAMMES)	120	340	410
RÉSISTANCE AUX CHOCS	oui	Oui	Oui
SUPPORT FOURNI		Non	Oui
	RÉF. <b>722350</b>	RÉF. <b>927941</b>	RÉF. <b>722410*</b>

\* 🚚 Consultez-nous



	<b>Pistolet laser 1D bluetooth</b>	<b>Douchette 2D bluetooth</b>	<b>Pistolet 2D</b>
CAPTEUR	Laser	Imageur matriciel	Imageur matriciel
TYPE DE CODE-BARRES	1D	1D, 2D	1D, 2D
DISTANCE LECTURE MAX (MM)	300	300	400
VITESSE LECTURE (SCANS / SEC)	40	200	200
CONNECTIQUE	Bluetooth + USB	Bluetooth + USB	USB
LONGUEUR CORDON	1,5 m	1,5 m	1,5 m
POIDS (GRAMMES)	175	90	150
RÉSISTANCE AUX CHOCS	1,5 m	1,5 m	1,5 m
SUPPORT FOURNI	non	oui	Oui
	RÉF. <b>928019</b>	RÉF. <b>928021</b>	RÉF. <b>928022</b>

🚚 Consultez-nous

# Agencement du poste de travail

## Support d'unité centrale à roulettes noir

### Protégez votre machine !

Composé de 2 parties coulissantes, ce socle économique permet de mettre votre PC en hauteur pour éviter poussière et électricité statique.



- › Matériau : ABS
- › Largeur ajustable de 15 à 25,5 cm
- › 4 roulettes avec frein
- › Hauteur surélevée de 7 cm



	RÉF.	PRIX DE VENTE (€ HT)
Support d'unité centrale à roulettes noir	<b>903321</b>	<b>13,39</b>

## Support d'unité centrale à roulettes noir

### Protégez votre machine !

Composé de 2 parties coulissantes en acier de 20/10 ème d'épaisseur, ce socle permet de mettre votre PC en hauteur pour éviter poussière et électricité statique.



- › Matériau : acier
- › Largeur ajustable de 14 à 25 cm
- › 4 roulettes dont 2 avec frein
- › Hauteur surélevée de 8 cm



	RÉF.	PRIX DE VENTE (€ HT)
Support d'unité centrale à roulettes noir	<b>903331</b>	<b>29,19</b>

## Support d'unité centrale horizontal / vertical réglable

### Parfaitement intégré !

Support pour installer un ordinateur sous un bureau, facilement réglable en largeur et en profondeur pour s'adapter à tous types d'unités centrales.

- › Mode horizontal :  
Largeur réglable de 334 à 654 mm  
Hauteur réglable de 135 à 255 mm
- › Mode vertical :  
Largeur réglable de 134 à 250 mm  
Hauteur réglable de 335 à 455 mm
- › Supporte jusqu'à 25 kg



	RÉF.	PRIX DE VENTE (€ HT)
Support aluminium	<b>167352</b>	<b>47,00</b>
Support noir	<b>167353</b>	<b>47,00</b>

## Support d'unité centrale horizontal / vertical

Ce support se visse sous le bureau et vous permet de poser votre unité centrale verticalement ou horizontalement.

- › Longueur ajustable de 390 à 500 mm
- › Largeur ajustable de 140 à 250 mm



	RÉF.	PRIX DE VENTE (€ HT)
Support pour U.C	<b>903310</b>	<b>34,90</b>

## Support pour écran LCD - tiroirs + plateau rotatif

### Pour être ergonomique, le haut du moniteur doit se situer au niveau des yeux !

Ce support pour écran LCD permet de réhausser votre écran pour le mettre à la hauteur des yeux. Son plateau rotatif permet de l'orienter sans effort. Deux tiroirs de rangement sont inclus.

- › Repose la nuque en installant l'écran à hauteur des yeux
- › Plateau supérieur rotatif à 360°
- › Dimensions (mm) : 400 x 290 x 80
- › 2 tiroirs



	RÉF.	PRIX DE VENTE (€ HT)
Support écran LCD	<b>903408</b>	<b>50,99</b>

## Réhausseur pour écran LCD

Ce support vous permet de rehausser votre écran afin de le mettre à hauteur de vos yeux. Les tensions dans le cou, les épaules et les bras sont ainsi réduites.

Vous pouvez également ranger votre clavier à l'emplacement prévu pour optimiser votre espace de travail.

- › Supporte les écrans jusqu'à 15 kg
- › Dimensions : 270 x 255 x 110 mm
- › Hauteur fixe
- › Matériau : acrylique transparent, 6 mm d'épaisseur



**PENSEZ-Y**

Retrouvez nos écrans bureautiques

Pages : 344 et 345

**dataflex**

	RÉF.	PRIX DE VENTE (€ HT)
Réhausseur pour écran LCD	<b>167106</b>	<b>47,00</b>

## Repose-pieds réglable

Permet de maintenir une position non fatigante quelle que soit la hauteur du siège et de soulager les muscles du bas du dos. L'angle du repose-pieds s'adapte automatiquement à la hauteur des talons.

- › Surélévation des pieds de 14 à 18 cm
- › Largeur x profondeur : 360 x 450 mm



	RÉF.	PRIX DE VENTE (€ HT)
Repose-pieds réglable	<b>903406</b>	<b>40,29</b>

## Housse de protection pour moniteur

### Protégez vos appareils pendant votre absence !

Housse permettant d'éviter l'infiltration de poussières, copeaux... à l'intérieur de produits informatiques. Particulièrement recommandée dans les milieux industriels.



Réf. 902825

	TYPE	DIMENSIONS (MM)	RÉF.	PRIX DE VENTE (€ HT)
Moniteur	21-24" LCD	550 x 100 x 470	<b>902825</b>	<b>14,59</b>

## Réhausse d'écran et clavier réglable assis / debout

**Se fixe à toute surface de travail !**

La réhausse d'écran et clavier s'installe sur toute surface de travail quelles que soient ses dimensions, soit posée soit fixée à l'aide de sa pince à vis. Son débattement de 50 cm permet un ajustement instantané de la position de travail.

- › Hauteur ajustable jusqu'à 500 mm
- › Passage de câbles intégré
- › Envergure maximum de 600 x 762 x 1120 mm
- › Supporte jusqu'à 7 kg



	RÉF.	PRIX DE VENTE (€ HT)
Colonne écran assis / debout avec plateau	<b>915160</b>	<b>306,07</b>

## Colonne articulée double support : écran et PC portable

**Ajoutez un écran à votre portable !**

Libérez l'espace de travail sur votre table avec la colonne double support. Elle maintient à la bonne hauteur votre écran avec son support VESA 75 / 100 et son second socle métallique s'ajuste aux PC portables de largeur 10" à 16".

- › Compatible écran à fixation VESA 75 / 100 mm rotative 180°
- › Bras à double articulation 325 mm max
- › Plateau métal VESA : 280 x 300 mm avec pince extensible 240 à 420 mm
- › Fixation sur bureau : pince à vis épaisseur 1 à 8 cm
- › Charge maximale : 8 kg



Réf. 915175



Réf. 915170

	RÉF.	PRIX DE VENTE (€ HT)
Colonne articulée double support	<b>915170</b>	<b>80,49</b>
Plateau VESA 75 / 100 pour PC portable seul	<b>915175</b>	<b>19,48</b>



## Plateau clavier / souris pour support LCD Vesa 75 / 100

**Ajoutez une tablette à votre écran !**

Intercalez ce plateau sur la fixation VESA de votre écran pour ajouter un clavier, une souris et son tapis. Le plateau s'installe sur un bras d'écran ou sur un pied de type colonne.

- › Compatible écran à fixation VESA 75 / 100 mm
- › Fonctionnel pour écran de 13" à 27"
- › Plateau métal : 650 x 211 mm
- › Charge maximale : 2 kg



	RÉF.	PRIX DE VENTE (€ HT)
Plateau clavier / souris pour support LCD	<b>915180</b>	<b>30,90</b>



# Sécurité - Divers et destructeurs de documents

## Destructeur de documents de niveau 2

- › Coupe en bandes de 6 mm de large
- › Niveau de sécurité P2 conformément à la norme DIN 66399
- › Capacité par processus de coupe : jusqu'à 6 feuilles (80 g/m<sup>2</sup>)
- › Capacité du collecteur à papier fourni : 7 litres
- › Cylindres de coupe en acier de qualité
- › Moteur avec protection contre la surchauffe
- › Fonction marche / arrêt automatique grâce à 1 capteur
- › Largeur d'insertion des cylindres de coupe : jusqu'à 220 mm



	RÉF.	PRIX DE VENTE (€ HT)
Destructeur avec bac	<b>915944</b>	<b>21,00</b>

## Destructeur de documents de niveau 4

- › Découpe par coupe croisée de 4 x 40 mm pour le papier et les cartes de crédit
- › Niveau de sécurité P4 conformément à la norme DIN 66399
- › Capacité par processus de coupe : jusqu'à 10 feuilles (80 g/m<sup>2</sup>) ou cartes de crédit
- › Capacité du collecteur à papier fourni : 21 litres
- › Auto-démarrage de la destruction avec capteur
- › Protection contre les surchauffes
- › Bruit max : 73-75 dB



	RÉF.	PRIX DE VENTE (€ HT)
Destructeur avec bac	<b>915942</b>	<b>59,90</b>

## Boîtier garde clés à code avec cache clavier

Ce mini coffre-fort est idéal pour sécuriser vos petits objets précieux, clés de voiture ou d'habitation, cartes d'accès et plus encore. Sa porte à combinaison programmable fournit un accès sécurisé à votre environnement direct (collaborateurs, famille, enfants,...). D'une contenance confortable, 95 x 60 x 20 mm, il peut protéger plusieurs clés ou cartes. Le mini coffre peut être fixé définitivement en utilisant les pré-perçages du panneau arrière, ou de manière temporaire à l'aide de sa boucle "cadenas" cimentée sur une barre métallique de 40 mm de diamètre maximum.

- › Cache clavier pour une discrétion assurée
- › Dimensions externes : 180 x 87 x 60 mm - 770 g
- › Combinaison codée de 2 à 10 boutons + bouton reset

	RÉF.	PRIX DE VENTE (€ HT)
Boîtier garde clés à code avec cache clavier	<b>915114</b>	<b>53,59</b>



**Enveloppe silicone anti-chocs !**



## Boucle passe-câble à visser

Cette boucle passe-câble s'accroche rapidement en remplacement d'une vis de capot d'un ordinateur de bureau. Elle offre un point d'ancrage pour la sécurisation par un simple cadenas ou un câble antivol et par la même, sécurise aussi l'ouverture du capot de l'appareil.



	RÉF.	PRIX DE VENTE (€ HT)
Boucle passe-câble à visser	<b>915103</b>	<b>1,50</b>

## Cadenas à code avec serrure pour master clé

**Du chantier au gymnase !**

Le cadenas se verrouille avec combinaison à 4 numéros et/ou à l'aide d'une clé "Master" optionnelle. Idéal pour les vestiaires où chacun pourra utiliser son propre code tout en conservant l'accès total à l'administrateur avec la clé PASS optionnelle.

- › Diamètre de l'anse : 3,75 mm



	RÉF.	PRIX DE VENTE (€ HT)
Cadenas à code avec serrure	<b>594600</b>	<b>25,99</b>
Master clé pour cadenas à code	<b>594601</b>	<b>5,90</b>

## Plaque métal anneau passe-câble antivol

**Ajoutez un point d'ancrage !**

- › Fixation par 2 vis



	RÉF.	PRIX DE VENTE (€ HT)
Plaque métal anneau passe-câble antivol	<b>915060</b>	<b>10,09</b>

## Vis antivandales

**Impossible d'ouvrir le PC sans l'outil adéquat !**

Permet la sécurisation des boîtiers PC grâce à des vis dont la découpe est réalisée suivant un dessin particulier rendant obligatoire l'utilisation d'un outil spécifique pour les démonter.

- › Réf. **810155** : sachet de 50 vis pour disque dur. Tête cruciforme.
- › Réf. **810150** : sachet de 50 vis pour ventilateur. Longueur 10 mm.



	RÉF.	PRIX DE VENTE (€ HT)
Vis antivandales	<b>909180</b>	<b>5,59</b>
Embout spécifique	<b>909160</b>	<b>11,09</b>
50 vis courtes pour disque dur	<b>810155</b>	<b>5,69</b>
50 vis auto-taraudeuses pour ventilateur	<b>810150</b>	<b>5,69</b>



## Sécurité - Antivols pour tablettes et smartphones

dacomex

### Socle sécurisable avec support amovible pour tablette

#### Mixte et mobile !

Socle équipé d'une griffe à 3 points ajustable pour les tablettes de 7.9 à 13". Cette partie est détachable du pied. Sécurisez l'ensemble avec un antivol de type notebook optionnel à clé ou à code tout en conservant la possibilité d'effectuer des démonstrations pertinentes et mobiles.



	RÉF.	PRIX DE VENTE (€ HT)
Socle tablette 7.9-13" sécurisable avec support amovible	915125	58,29

### Antivol universel pour tablette

Système antivol à tringle extensible efficace sur la plupart des modèles de tablettes iOS ou Android, avec un câble en acier avec boucle et un verrou à clé.

- › Epaisseur tablette : 12 mm max
- › Modèle 7 à 10" : iPad 2, 3, 4, air et air 2



	RÉF.	PRIX DE VENTE (€ HT)
Antivol tablette 7 à 10,1" avec câble	915110	44,79

### Antivol à code pour tablette surface pro/go

- › Compatible Surface Pro génération 1 à 7 et Surface Go
- › 10 000 combinaisons possibles grâce au code à 4 chiffres
- › Surface de contact en ABS pour protéger des rayures



	RÉF.	PRIX DE VENTE (€ HT)
Antivol à code pour tablette surface pro/go	915145	18,50

### Encoche antivol K-Lock

#### Ajoutez un point de sécurisation à votre appareil !

- › Dimension : 45 x 22 x 8 mm
- › Encoche : K-Lock 7 x 3 mm
- › Fixation : Colle très haute performance



	RÉF.	PRIX DE VENTE (€ HT)
Encoche antivol K-Lock	909871	9,90

### Antivol à clé sur port USB

#### Sécurisez vos données en même temps que votre PC !

- › Fixation sur port USB Type-A femelle
- › Verrouillage par clé
- › Livré avec 2 clés identiques
- › Câble en acier : 2 m

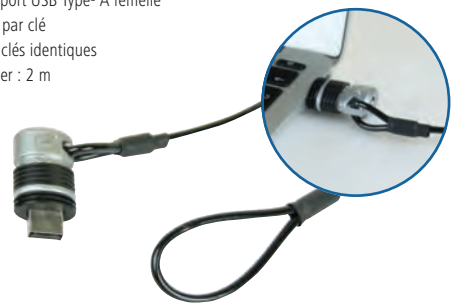

	RÉF.	PRIX DE VENTE (€ HT)
Antivol par port USB	915091	33,40

### Verrou de port USB

#### Sécurisez l'accès à vos données !

Permet la sécurisation des ports USB d'un ordinateur pour empêcher tout accès malveillant aux données. Le verrou est inséré dans les ports USB à l'aide d'un outil d'insertion petit et pratique.

- › Livré avec 4 verrous
- › Verrous supplémentaires en option
- › Existe en codage bleu et en codage vert (les produits en codage bleu sont incompatibles avec ceux en codage vert)



Réf. 915116

	RÉF.	PRIX DE VENTE (€ HT)
Outil d'insertion avec 4 verrous – codage bleu	915111	16,99
Verrou USB seul (x 10) – codage bleu	915112	15,69
Outil d'insertion avec 4 verrous – codage vert	915116	13,13
Verrou USB seul (x 10) – codage vert	915117	15,09





## Sécurité - Antivols à code Dacomex

dacomex

NOUVEAU

## Antivol NANO à clé spécial portable HP et HP Chromebook

Avec option "passe" intégrée !

Les antivols K-Lock sont trop larges pour les petites encoches des Elitebook et ChromeBook. Le nouvel antivol NANO avec son système Push-to-Lock sécurisera facilement votre portable.

- › Longueur du câble : 2 m
- › Fixation sur encoche NANO : 6 x 2.5 mm
- › Fourni avec 2 clés standard



	RÉF.	PRIX DE VENTE (€ HT)
Antivol NANO à clé spécial HP et HP Chromebook	<b>915075</b>	<b>30,09</b>
Clé "passe" pour antivol NANO à clé	<b>915076</b>	<b>14,59</b>

## Antivol WEDGE® à clé spécial DELL

Avec option "passe" intégrée !

Compatible avec les encoches WEDGE des notebook XPS 15-18, AlienWare, Inspiron 3000 et Chromebook. Chaque antivol Wedge à clé dispose de serrure différente mais compatible avec la clé «passe»

- › Longueur du câble : 2 m
- › Fixation sur slot Wedge : 4,5 x 3,2 mm
- › Fourni avec 2 clés standards



	RÉF.	PRIX DE VENTE (€ HT)
Antivol WEDGE® à clé spécial DELL	<b>915055</b>	<b>35,09</b>
Clé "passe" pour antivol WEDGE® à clé	<b>915056</b>	<b>17,90</b>

## Antivol universel 3 en 1 : K-Lock Wedge® et Nano

Un seul pour les sécuriser tous !

Ce câble en acier dispose d'une serrure «Push-to-Lock» adaptable à la plupart des encoches d'ancrage.

- › Tête noire : K-Lock 7 x 3 mm
- › Tête bleu : Dell Wedge 4.5 x 3.2 mm
- › Tête rouge : HP Nano 6 x 2.5 mm



Push-to-Lock



	RÉF.	PRIX DE VENTE (€ HT)
Antivol universel 3 en 1 : K-Lock Wedge® et Nano	<b>915065</b>	<b>43,99</b>

## Antivol à clé pour ultrabook

Spécialement conçu pour les UltraBook. Sa tête d'ancrage de seulement 12 mm le destine aux appareils très fins.

- › Fixation sur slot d'ancrage K-Lock
- › Verrouillage par clé
- › Livré avec 2 clés identiques
- › Longueur : 2 m



	RÉF.	PRIX DE VENTE (€ HT)
Antivol ultrabook	<b>915015</b>	<b>17,29</b>

## Antivol à clé pour encoche K-Lock

Verrouillage sans clé "Push-to-Lock"!

Sécurisez tous vos appareils pourvus d'une encoche K-Lock aussi appelée Kensington®. Le Push-to-Lock permet de retirer la clé même si l'antivol n'est pas attaché. Modèle simple et double serrure voir plus avec la boucle d'extension. Existe en clé standard ou clé option "passe".

- › Longueur : 2 m
- › Fixation sur encoche K-Lock : 7 x 3 mm
- › Livré avec 2 clés identiques



Réf. 915070

	NB DE SERRURE	TYPE DE SERRURE	RÉF.	PRIX DE VENTE (€ HT)
Antivol K-Lock pour 1 encoche	1	Clé standard	<b>915000</b>	<b>23,09</b>
Antivol K-Lock pour 1 encoche	1	Option passe	<b>915010</b>	<b>27,90</b>
Boucle d'Extension 25cm Antivol K-Lock	1	Option passe	<b>915070</b>	<b>16,09</b>
Antivol K-Lock pour 2 encoches	2	Clé standard	<b>915020</b>	<b>33,39</b>
Antivol K-Lock pour 2 encoches	2	Option passe	<b>915030</b>	<b>41,19</b>
Clé "passe" pour antivol K-Lock	-	Option passe	<b>915031</b>	<b>17,99</b>

## Antivol à clé Eco pour sécuriser 1 appareil

Notre premier prix !

Permet la sécurisation d'un équipement de type PC portable ou de tout autre appareil disposant d'un slot d'ancrage de sécurité (écran, disque dur...)

- › Fixation sur slot d'ancrage K-Lock
- › Tête pivotante
- › Livré avec 2 clés identiques
- › Longueur du câble : 1,8 m



	RÉF.	PRIX DE VENTE (€ HT)
Antivol à clé Eco	<b>915099</b>	<b>8,69</b>

## Antivol K-LOCK à clé avec passe-câbles

Sécurisez aussi vos cordons !

Cet antivol pour notebook avec encoche K-Lock dispose d'une boucle en acier pour maintenir vos cordons solidaires de votre ordinateur.

- › Longueur du câble : 1,8 m



	RÉF.	PRIX DE VENTE (€ HT)
Antivol K-LOCK à clé avec passe-câbles	<b>915035</b>	<b>13,49</b>

# dacomex

## Antivol WEDGE® à code spécial DELL

Compatible avec les nouvelles petites encoches WEDGE, plus réduites que le standard K-Lock, cet antivol à 10000 combinaisons est destiné à sécuriser les notebook XPS 15-18 et Alienware, Inspiron 3000 série 11 et 13, Chromebook 13 et tablette venue.

- › Longueur du câble : 2 m
- › Fixation sur slot WEDGE : 4,5 x 3,2 mm
- › Code à 4 chiffres : 10000 codes possibles



	RÉF.	PRIX DE VENTE (€ HT)
Antivol WEDGE® à code spécial DELL	<b>915045</b>	<b>36,69</b>

## Antivol en spirale à code pour sécuriser 1 appareil

### Compact et pratique !

Permet la sécurisation d'un équipement de type PC portable ou de tout autre appareil disposant d'un slot d'ancrage de sécurité (écran, disque dur...). Son câble spirale le rend plus compact.

- › Fixation sur slot d'ancrage K-Lock
- › Verrouillage par code
- › Combinaison à 3 chiffres
- › Longueur du câble : 1,8 m



	RÉF.	PRIX DE VENTE (€ HT)
Antivol en spirale	<b>914095</b>	<b>14,19</b>

## Cadenas à code avec câble rétractable

### Un câble antivol à emporter partout !

Grâce à son faible encombrement, ce cadenas sera parfait lors de vos déplacements pour sécuriser tout ce dont vous avez besoin (bagages, appareils). Il sera idéal en complément d'un ou plusieurs verrous autonomes (Réf. 915106).

- › Enrouleur rétractable
- › Verrouillage à code 4 chiffres
- › 10 000 combinaisons possibles
- › Longueur du câble : 1,8 m



	RÉF.	PRIX DE VENTE (€ HT)
Cadenas rétractable	<b>915081</b>	<b>13,29</b>
Verrou autonome	<b>915106</b>	<b>6,39</b>

## Antivol pour 3 périphériques

### Spécial «UltraBook» !

Spécialement conçu pour sécuriser les périphériques via leurs câbles (clavier, souris, etc...). Le verrouillage final sera réalisé par l'ajout d'un cadenas (non fourni).

- › 3 emplacements de câble disponibles (diamètres 4,7 et 9 mm)
- › Diamètre maximum pour le verrouillage : 12 mm
- › Longueur du câble : 1,5 m



	RÉF.	PRIX DE VENTE (€ HT)
Antivol pour câbles périphériques	<b>915090</b>	<b>8,39</b>
Cadenas combo code et serrure à clé	<b>594600</b>	<b>25,99</b>
Clé "passe" spéciale pour cadenas combo	<b>594601</b>	<b>5,90</b>

## Antivol NANO à code spécial portable HP et HP Chromebook

NOUVEAU

NOUVEAU  
2021

Compatible avec les petites encoches des Elitebook et ChromeBook, le nouvel antivol NANO permet jusqu'à 10000 combinaisons de 4 chiffres pour sécuriser facilement votre portable.

- › Longueur du câble : 2 m
- › Fixation sur encoche NANO : 6 x 2,5 mm



	RÉF.	PRIX DE VENTE (€ HT)
Antivol NANO à code spécial HP et HP Chromebook	<b>915077</b>	<b>30,09</b>

## Antivol à code pour sécuriser 1 appareil

### Pas de risque de perdre les clés !

Permet la sécurisation d'un équipement de type PC portable ou de tout autre appareil disposant d'un slot d'ancrage de sécurité (écran, disque dur...). Le verrouillage s'effectuera via un code à 4 chiffres.

- › Fixation sur slot d'ancrage K-Lock
- › 4 chiffres : 10000 combinaisons
- › Câble en acier 2 m



	RÉF.	PRIX DE VENTE (€ HT)
Antivol à code	<b>915040</b>	<b>22,29</b>

## Antivol à code pour tablette surface pro/go

Sécurisez votre tablette Microsoft avec ce nouvel antivol avec code à 4 chiffres et son cordon en acier de 2 mètres. S'accroche facilement sur le pied béquille au dos des tablettes MS Surface Pro™ ou MS Surface Go™.

- › Compatible Surface Pro génération 1 à 7 et Surface Go
- › 10 000 combinaisons possibles grâce au code à 4 chiffres
- › Surface de contact en ABS pour protéger des rayures



	RÉF.	PRIX DE VENTE (€ HT)
Antivol à code pour tablette surface pro/go	<b>915145</b>	<b>18,50</b>

### Cadenas optionnel



# Sécurité - Antivols câbles et boucles d'ancrage Dacomex

## dacomex

### Câble spiralé de sécurité pour périphériques

#### Sécurisez vos petits appareils !

Se fixe facilement sur tous les matériaux grâce à sa colle liquide ultra résistante. Idéal pour sécuriser les télécommandes dans les hôtels ou tout autre objet qui doit rester à une place spécifique pour ne pas être perdu ou volé.

- › Longueur du câble : 1,50 m
- › Diamètre : 2,4 mm couvert de PVC
- › Livré avec une colle ultra-résistante



	RÉF.	PRIX DE VENTE (€ HT)
Câble spiralé de sécurité pour périphériques	915115	13,59

### Antivol à clé sur port USB-A

#### Sécurisez vos données en même temps que votre PC !

- › Fixation sur port USB Type-A femelle
- › Verrouillage par clé
- › Livré avec 2 clés identiques
- › Longueur du câble : 2 m



	RÉF.	PRIX DE VENTE (€ HT)
Antivol par port USB	915091	33,40

### Câble de sécurité avec cadenas coulissant

#### Personnalisable !

Ajoutez-lui des points d'ancrage passe-câbles simples ou doubles pour attacher tous vos appareils.

- › Longueur du câble : 1,8 m
- › Livré avec 2 clés identiques



Réf. 915105



	RÉF.	PRIX DE VENTE (€ HT)
Câble de sécurité avec cadenas coulissant	915105	22,90
Câble de sécurité avec cadenas et boucle passe-câble K-Lock	915104	23,90
Boucle passe-câble pour encoche K-Lock	915106	6,39



Réf. 915106

### Câble de sécurité antivol Clip-Câble à clé

#### Bloquez l'ouverture des PC !

Câble en acier renforcé disposant d'un côté d'une boucle pour s'amarrer à un point fixe et de l'autre d'un cadenas Clip-Câble pour créer une seconde boucle et sécuriser vos équipements (valises, fauteuils, caisson, etc.), son attache-vis permet de sécuriser un PC en plus.

- › Longueur du câble : 1,8 m

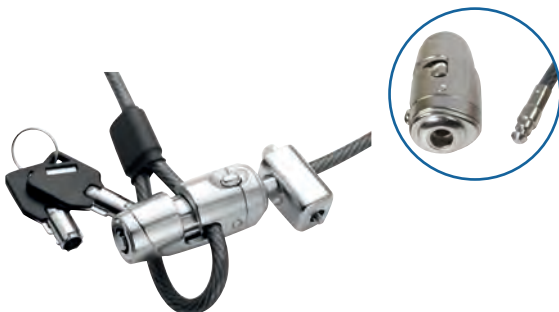

	RÉF.	PRIX DE VENTE (€ HT)
Câble antivol Clip-Câble à clé avec attache-vis	915101	21,19

### Passer-câble sécurisé avec clé pour encoche K-Lock

Le passer-câble sécurisé est aussi pratique pour sécuriser plusieurs appareils avec un seul câble de sécurité Clip-Câble ou le câble avec cadenas coulissant. Il dispose d'une serrure pour libérer l'appareil sans retirer le câble.

- › Fixation sur encoche K-Lock : 7 x 3 mm
- › Livré avec 2 clés identiques
- › Section câble max 5 mm



	RÉF.	PRIX DE VENTE (€ HT)
Passer-câble sécurisé avec clé pour encoche K-Lock	915109	8,49





**Mini docking  
station USB Type-C™**  
Réf. 310757  
Page 394

## Mobilité

Connectiques Apple® et OTG	<b>388</b>
Connectiques pour smartphones, tablettes et GPS	<b>389</b>
PowerBanks	<b>390 -191</b>
Accessoires Pc, tablette et pointeurs lasers	<b>392</b>
Chargeurs USB et alimentations pour portables	<b>393</b>
Stations d'accueil pour ordinateurs portables	<b>394</b>
Supports et accessoires pour ordinateurs portables	<b>395</b>
Bagageries Mobilis	<b>396</b>
Coques et accessoires Mobilis	<b>397</b>
Station d'accueil pour ordinateur portable Targus	<b>398</b>
Sacoches et sac à dos Targus	<b>399</b>
Coques et accessoires téléphone et tablette Otterbox	<b>400</b>
Gamme complète mobile power Otterbox	<b>401</b>
Dictaphones et systèmes audio professionnels Olympus	<b>402</b>
Tablettes de signature et écrans à stylet Wacom	<b>403</b>
Tablettes graphiques à écran Wacom	<b>404</b>

# Connectiques Apple® et OTG

## Cordon USB Type-C™ vers Lightning®

Ce cordon Type-C™ permet de connecter un iPhone, iPad ou iPod doté d'un connecteur Lightning à un Mac équipé d'un port USB-C ou Thunderbolt 3 (USB Type-C™) pour la synchronisation et la charge.

- › Compatible USB 2.0
- › Supporte une puissance de chargement jusqu'à 100 W



	CONNECTEUR 1	CONNECTEUR 2	LONG.	RÉF.	PRIX DE VENTE (€ HT)
Cordon USB Type-C™ vers Lightning®	USB Type-C™	Apple Lightning®	2,0 m	<b>149996</b>	<b>17,00</b>

## Cordon Lightning® et micro USB / Type-C™

Un seul cordon pour les produits Apple® et les autres marques !

Certifié MFi, ce cordon vous permet de synchroniser et de recharger les smartphones / tablettes équipés de la connectique micro USB B 5 pins ainsi que les iPod®, iPhone® (à partir du 5), iPad® (à partir du Retina), quel que soit l'iOS.

- › Compatible USB 2.0
- › Taux de transfert de 480 Mbps
- › Supporte une intensité de chargement jusqu'à 2,5 A



Réf. 150324



Réf. 149995



	CONNECTEUR 1	CONNECTEUR 2	LONG.	RÉF.	PRIX DE VENTE (€ HT)
Cordon Lightning® et micro USB	USB A M	Lightning® M + micro B 5 p M	1,0 m	<b>150324</b>	<b>14,72</b>
Cordon Lightning®, micro USB et Type-C™	USB A M	Apple Lightning® + micro B + Type-C™	1,0 m	<b>149995</b>	<b>24,04</b>

## Cordon et adaptateur OTG

- › Réf. 532416 : adapté aux périphériques à connectique micro USB B 5 pins. Pour lire une clé USB ou un disque dur externe (alim. externe).
  - › Réf. 150314 : adapté aux périphériques à connectique USB-CTM. Pour lire une clé USB ou un disque dur externe (alim. externe).
- NB : Ces produits nécessitent que la fonction OTG soit activée dans le smartphone et la tablette.



Réf. 532416

Réf. 150314

	CONNECTEUR 1	CONNECTEUR 2	LONG.	RÉF.	PRIX DE VENTE (€ HT)
Cordon OTG USB 2.0	Micro USB B 5 pins M	USB A F	17,0 cm	<b>532416</b>	<b>6,42</b>
Adaptateur OTG USB 3.0	USB-CTM M	USB A F	10,0 cm	<b>150314</b>	<b>9,80</b>

## Cordon Apple Lightning®

Cordons de charge et de synchronisation des périphériques Apple® utilisant le connecteur Lightning® (depuis l'iPhone 5®).



Réf. 149997



	CONNECT.1	CONNECT.2	LONG.	RÉF.	PRIX DE VENTE (€ HT)
Cordon de charge et de synchro.	USB A mâle	Lightning® mâle	0,5 m	<b>149997</b>	<b>15,11</b>
Cordon de charge et de synchro.	USB A mâle	Lightning® mâle	1,0 m	<b>149994</b>	<b>18,10</b>
Cordon de charge et de synchro.	USB A mâle	Lightning® mâle	2,0 m	<b>149999</b>	<b>19,13</b>

## Cordon de charge pour smartphone multiembouts

NOUVEAU

Cet adaptateur extrêmement pratique permet de relier un smartphone à connecteur Apple 8 broches, micro USB-B, ou Type-C™ à une source électrique afin d'être chargé (ne transfère pas les données).



NOUVEAUTÉ 2021

	CONNECT.1	CONNECT.2	LONGUEUR	RÉF.	PRIX DE VENTE (€ HT)
Cordon de charge pour smartphone	USB A M	Micro USB M	1,0 m	<b>532529</b>	<b>3,46</b>

## Cordon micro USB 3.2 Gen1

- › Ce cordon permet de relier un ordinateur à un boîtier de disque externe
- › Permet également de charger et de synchroniser tous les smartphones et les tablettes équipés de la connectique micro USB 3.2 Gen1

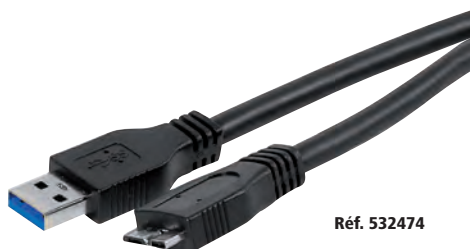

Réf. 532474

	CONNECTEUR 1	CONNECTEUR 2	LONG.	RÉF.	PRIX DE VENTE (€ HT)
Cordon micro USB 3.2 Gen1	USB A M	Micro USB M	1,0 m	<b>532473</b>	<b>8,53</b>
Cordon micro USB 3.2 Gen1	USB A M	Micro USB M	1,8 m	<b>532474</b>	<b>17,64</b>
Cordon micro USB 3.2 Gen1	USB A M	Micro USB M	3,0 m	<b>532475</b>	<b>18,81</b>
Cordon micro USB 3.2 Gen1	USB A M	Micro USB M	5,0 m	<b>532476</b>	<b>21,91</b>



# Connectiques pour smartphones, tablettes et GPS

## Cordon micro USB 2.0 de charge rapide et de transfert

**Exploitez enfin la pleine puissance de vos chargeurs !**

Ces cordons sont spécialement conçus pour assurer en plus du transfert des données jusqu'à 480Mbps, une charge du téléphone en supportant une puissance de charge jusqu'à 2.5 A.



CONNECTEUR 1	CONNECTEUR 2	LONGUEUR	RÉF.	PRIX DE VENTE (€ HT)
A M	Micro B M	2,0 m	<b>149695</b>	<b>4,12</b>
A M	Micro B M	3,0 m	<b>149696</b>	<b>5,20</b>

## Cordon USB 2.0 micro B à connecteurs réversibles

**La fin de toutes les contraintes de branchement de l'USB !**

Cordon de charge et de synchronisation pour tablettes et smartphones équipés de la connectique micro USB 5 pins avec deux connecteurs réversibles : un pour chaque extrémité.

Il permet ainsi de brancher un périphérique USB sans aucune contrainte et en toute sécurité. (Ne transfère pas les données).

**+** 2 connecteurs réversibles !



Réf. 532530  
USB A M - MICRO B M

CONNECTEUR 1	CONNECTEUR 2	LONGUEUR	RÉF.	PRIX DE VENTE (€ HT)
USB A M	Micro USB B M	1,0 m	<b>532530</b>	<b>6,07</b>
USB A M	Micro USB B M	1,8 m	<b>532531</b>	<b>8,06</b>

## Cordon micro USB «éco» pour smartphones et tablettes

Cordon de charge et de synchronisation à triple blindage pour tous les smartphones et les tablettes équipés de la connectique micro USB B 5 pins.

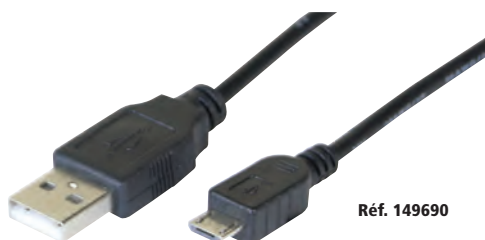

Réf. 149690

CONNECTEUR 1	CONNECTEUR 2	LONGUEUR	RÉF.	PRIX DE VENTE (€ HT)
USB A M	Micro USB B M	0,5 m	<b>149690</b>	<b>2,91</b>
USB A M	Micro USB B M	1,0 m	<b>149691</b>	<b>2,36</b>
USB A M	Micro USB B M	2,0 m	<b>149692</b>	<b>4,89</b>
USB A M	Micro USB B M	3,0 m	<b>149693</b>	<b>5,60</b>

## Cordon USB 2.0 Type-C™ de charge rapide et de transfert

**Exploitez enfin la pleine puissance de vos chargeurs QC 3.0 pour une rapidité de charge fulgurante !**

Ces cordons sont spécialement conçus pour assurer en plus du transfert des données jusqu'à 480Mbps, une charge du téléphone en supportant une puissance de charge jusqu'à 3 A.



CONNECTEUR 1	CONNECTEUR 2	LONGUEUR	RÉF.	PRIX DE VENTE (€ HT)
A M	Type-C™ M	0,5 m	<b>149699</b>	<b>6,30</b>
A M	Type-C™ M	2,0 m	<b>149697</b>	<b>6,57</b>
A M	Type-C™ M	3,0 m	<b>149698</b>	<b>8,37</b>

## Cordon micro USB pour smartphones et tablettes

Cordon de charge et de synchronisation à triple blindage pour tous les smartphones et les tablettes équipés de la connectique micro USB B 5 pins. (Ne transfère pas les données).



Réf. 532452

CONNECTEUR 1	CONNECTEUR 2	LONG.	RÉF.	PRIX DE VENTE (€ HT)	
Cordon micro USB noir	USB A M	Micro USB B M	0,5 m	<b>532452</b>	<b>3,44</b>
Cordon micro USB noir	USB A M	Micro USB B M	1,0 m	<b>352453</b>	<b>7,23</b>
Cordon micro USB blanc	USB A M	Micro USB B M	1,80 m	<b>532455</b>	<b>6,56</b>
Cordon micro USB noir	USB A M	Micro USB B M	2,0 m	<b>532456</b>	<b>7,83</b>
Cordon micro USB noir	USB A M	Micro USB B M	3,0 m	<b>532457</b>	<b>9,10</b>
Cordon micro USB noir	USB A M	Micro USB B M	5,0 m	<b>532458</b>	<b>9,46</b>

## Cordon mini USB B pour GPS

Cordon de charge et de synchronisation pour tous les smartphones et les tablettes équipés de la connectique micro USB B 5 pins.



Réf. 532418  
USB A M - Mini USB B M

CONNECTEUR 1	CONNECTEUR 2	LONGUEUR	RÉF.	PRIX DE VENTE (€ HT)
USB A M	Mini USB B M	1,0 m	<b>532516</b>	<b>2,05</b>
USB A M	Mini USB B M	1,5 m	<b>532515</b>	<b>7,71</b>
USB A M	Mini USB B M	2,0 m	<b>532517</b>	<b>2,45</b>
USB A M	Mini USB B M	3,0 m	<b>532417</b>	<b>11,21</b>
USB A M	Mini USB B M	5,0 m	<b>532418</b>	<b>13,43</b>



## Qu'est-ce qu'un powerbank ?

Un powerbank est une batterie externe, qu'on appelle aussi batterie de secours ou chargeur portable. Il s'agit d'une batterie accumulateur rechargeable, qui va permettre de recharger des smartphones, tablettes, tout appareil disposant d'un port USB.

Ainsi, grâce au powerbank, vous ne serez jamais en panne de batterie sur votre smartphone ou votre tablette !

Bien choisir son powerbank dépend, entre autre, de ce que l'on veut recharger. En effet, certains appareils nécessitent plus de puissance.

Si vous prenez un powerbank avec une capacité en mAh (milliampère-heure) importante, vous pourrez recharger des appareils plus puissants (PC) ou bien recharger votre smartphone plusieurs fois par exemple.

# PNY®

**NOUVEAU****+ 3 ports USB !****NOUVEAU  
2021**

MODÈLE	<b>PowerPack Power Delivery 20000</b>
CAPACITÉ	20.100 mAh
COURANT D'ENTRÉE	Jusqu'à 3 A (Type-C™) - 2,4 A (Type-A)
COURANT DE SORTIE	5 V - 2,4 A partagés sur les 2 ports Type-A 5 V - 3 A à 20 V - 2,25 A sur le port Type-C™ Power Delivery
CONNECTEURS	2 x USB Type-A / 1 x USB Type-C™
DIMENSIONS	162,4 x 80 x 22 mm
RÉF.	<b>180080</b>

**+ 2 ports USB !****+ 2 ports USB !**

MODÈLE	<b>PowerPack Slim</b>	<b>PowerPack Slim</b>	<b>PowerPack Slim</b>
CAPACITÉ	5.000 mAh	10.000 mAh	20.000 mAh
COURANT D'ENTRÉE	5 V - 2 A	5 V - 2 A	5 V - 2,1 A
COURANT DE SORTIE	5 V - 2,4 A	5 V - 2,4 A par port USB	5 V - 3,4 A par port USB
CONNECTEURS	1 x Micro USB - 1 x USB Type-A	1 x Micro USB - 2 x USB Type-A	1 x Micro USB - 2 x USB Type-A
DIMENSIONS	120 x 64 x 12,4 mm	144,9 x 75 x 15,2 mm	164,9 x 83 x 21,5 mm
RÉF.	<b>180081</b>	<b>180082</b>	<b>180083</b>

**(Intenso)<sup>®</sup>**GARANTIE  
**02**  
ANS

MODÈLE	PowerBank Plastic Metal Finish PM5200
CAPACITÉ	5.200 mAh
COURANT D'ENTRÉE	2,0 A
COURANT DE SORTIE	1,5 A
CONNECTEURS	Micro USB / USB
DIMENSIONS	96 x 25 x 42 mm

	NOIR	ARGENT	BLANC	ROSE	GRIS
RÉF.	<b>190296</b>	<b>190297</b>	<b>190298</b>	<b>190299</b>	<b>190304</b>

GARANTIE  
**02**  
ANSGARANTIE  
**02**  
ANSNOUVEAUTÉ  
**2021**

MODÈLE	PowerBank Slim S10000	PowerBank XS10000
CAPACITÉ	10.000 mAh	10.000 mAh
COURANT D'ENTRÉE	2,1 A	2,1 A (micro-USB) – 2,4 A (Type-C™)
COURANT DE SORTIE	2,1 A	3,1 A
CONNECTEURS	2 x Micro USB / USB	Micro USB – Type-C™ / USB
DIMENSIONS	130 x 70 x 16 mm	91 x 63 x 22 mm

	NOIR	BLANC	NOIR	BLANC
RÉF.	<b>190292</b>	<b>190293</b>	<b>190327</b>	<b>190328</b>

reddot design award  
winner 2017GARANTIE  
**02**  
ANS

MODÈLE	PowerBank Q10000
CAPACITÉ	10.000 mAh
COURANT D'ENTRÉE	2,1 A
COURANT DE SORTIE	3,0 A / 2,0 A / 1,5 A
CONNECTEURS	Micro USB / USB 3.0 Quick charge / USB 3.0
DIMENSIONS	141 x 74 x 14 mm

	NOIR	GRIS
RÉF.	<b>190294</b>	<b>190295</b>

NOUVEAUTÉ  
**2021**Chargement  
sans fil !GARANTIE  
**02**  
ANS

+ 20.000 mAh !

GARANTIE  
**02**  
ANSNOUVEAUTÉ  
**2021**

MODÈLE	PowerBank WDP10000	PowerBank XS20000
CAPACITÉ	10.000 mAh	20.000 mAh
COURANT D'ENTRÉE	5 V - 3 A (Type-C™) - 9 V - 2 A, 12 V - 1,5 A (Power Delivery)	2,1 A (micro-USB) – 2,4 A (Type-C™)
COURANT DE SORTIE	5 V - 3 A (Type-A) - 9 V - 2 A, 12 V - 1,5 A (Quick charge)	3,1 A
CONNECTEURS	Type-C™	Micro USB - Type-C™ / USB
DIMENSIONS	157 x 77,5 x 13,8 mm	128 x 70 x 25,2 mm

	GRIS	NOIR	BLANC
RÉF.	<b>336049</b>	<b>190329</b>	<b>190334</b>

: NOUVEAUTÉ

# Accessoires PC, tablettes, et pointeurs lasers

## Support smartphone universel à ventouse

- › Pour tous téléphones de 4 à 8,5 cm de large
- › Protection en mousse épaisse
- › Articulation par rotule orientable dans toutes les directions
- › Fixations solides
- › A fixer sur le pare-brise ou la planche de bord
- › Matériau : ABS / PVC



**Pour les téléphones jusqu'à 8,5 cm de largeur !**

## Stylet pour smartphones et tablettes tactiles

- › Permet de remplacer le doigt sur les écrans à technologie capacitive
- › Longueur du stylet : 11 cm
- › Embout rétractable



**Plus de trace de doigts !**

	RÉF.	PRIX DE VENTE (€ HT)
Support smartphone universel à ventouse	050263	11,39

	RÉF.	PRIX DE VENTE (€ HT)
Stylet pour tablettes (noir)	050222	12,19

## Pointeur laser avec lecteur de cartes MicroSD

### Le kit parfait pour votre présentation !

En plus de son ergonomie anti-fatigue, du laser rouge et des touches de défilement, un lecteur de cartes mémoire permet d'emporter vos présentations et de vous adapter à tous types d'ordinateurs Windows raccordés à votre écran de projection.

- › Boutons : avant / arrière / start-stop / écran noir et laser
- › Adapateur USB HiD, auto détecté par toutes versions de Windows
- › Capacité max : microSD 32 Go (non fournie)
- › Alimentation : 2 piles AAA non fournies

#### PENSEZ-Y

Retrouvez toutes nos piles AAA

Pages : 292 et 293



	RÉF.	PRIX DE VENTE (€ HT)
Pointeur laser avec lecteur de carte MicroSD	050305	41,69

## Présentateur laser rouge avec minuteur

### Rythmez vos présentations !

Ajustez le timing de votre exposé sur l'écran LCD pour être averti discrètement par une simple vibration qu'il vous reste 10, puis 5 et 2 minutes avant la fin du décompte.

- › Boutons : avant / arrière / start-stop / écran noir / volume audio / timer pause et laser
- › Adapateur USB HiD, auto détecté par toutes versions de Windows / MacOS X
- › Ecran LCD : minuterie 1 à 99 mn et niveau des piles
- › Alimentation : 2 piles AAA non fournies



**écran LCD !**

	RÉF.	PRIX DE VENTE (€ HT)
Présentateur laser rouge avec minuteur	050325	41,46

# Chargeurs USB et alimentations pour portables

NOUVEAU

## Chargeur rapide et universel à induction Qi

**De 5 à 15 watts avec ventilateur intégré !**

Permet de charger sans fil les smartphones et les équipements Qi.

- › Technologie : Qi 1.2.4
- › 4 puissances de charge : 5 W (normale), 7,5 W (charge rapide Apple®), 10 W (charge rapide Samsung) et 15 W (charge rapide LG)
- › Design à surface antidérapante, avec 2 bobines à induction et ventilateur intégré
- › Tension d'entrée : de 5 V (2,0 A) à 12 V (1,5 A)
- › Compatible avec la plupart des coques
- › Protection contre les surcharges, surtensions, surchauffes et courts-circuits
- › Charge verticale ou horizontale du téléphone
- › Sans alimentation 220 V : se connecte directement à un port USB
- › Fourni avec un cordon USB de 1,0 m
- › Compatible avec : Apple® à partir de l'iPhone® 8, Samsung® à partir du S6, Nokia® à partir du Lumia 820, LG® à partir du G2, etc

NOUVEAUTÉ  
2021

RÉF. PRIX DE VENTE (€ HT)  
348405 25,99

Chargeur rapide à induction

## Chargeur USB Type-C™ Power Delivery 65 W pour PC portable

Permet de charger les ordinateurs portables en USB Type-C™ avec prise en charge de profil Power Delivery (PD).

- › Tension d'entrée : 100 à 240 V
- › Puissance : 65 W
- › Réglage automatique de la tension en sortie (profil Power Delivery)
- › 8 profils Power Delivery (PD) dédiés :
  - 5 V - 3 A (15 W)
  - 5,2 V - 2,4 A (12,5 W, profil Apple® MacBook)
  - 9 V - 3 A (27 W)
  - 12 V - 3 A (36 W)
  - 14,5 V - 2 A (29 W, profil Apple® MacBook)
  - 15 V - 3 A (45 W)
  - 20 V - 3,25 A (65 W)
  - 20,3 V - 3 A (61 W, profil Apple® MacBook)
- › Cordon : 3 m (cordon secteur de 1,8 m + cordon USB Type-C de 1,2 m)



RÉF. PRIX DE VENTE (€ HT)  
Chargeur USB Type-C™ Power Delivery 65 W 348388 56,90

## Chargeur USB à charge rapide sur secteur

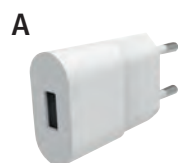

ANSMANN

NOUVEAUTÉ  
2021NOUVEAUTÉ  
2021

+

**Type-C™ Power Delivery !**

NOUVEAUTÉ  
2021

	TYPE DE SORTIE	NOMBRE DE SORTIES	TENSION D'ENTRÉE	TENSION DE SORTIE	AMPÉRAGE	PUISSANCE	RÉF.	PRIX DE VENTE (€ HT)
A	Chargeur secteur USB 1 A	USB	100 V - 240 V	5 V	1 A	5 W	348368	5,90
B	Chargeur secteur USB 2,4 A	USB	100 V - 240 V	5 V	2,4 A (cumulés)	12 W	348362	9,99
C	Chargeur secteur USB 3 A	USB QC 3.0 + Type-C™ PD	100 V - 240 V	5 V à 12 V	3 A (cumulés)	18 W	348363	19,99
D	Chargeur secteur USB 9 A	USB + Type-C™ PD	100 V - 240 V	5 V à 20 V	9 A (cumulés)	45 W	348361	34,99
E	Chargeur secteur USB 6 A	USB	100 V - 240 V	5 V	6 A (cumulés)	30 W	348364	19,99

## Chargeur USB à charge rapide sur allume-cigare



ANSMANN

NOUVEAUTÉ  
2021

+

**Quick Charge 3.0 et Type-C™**

NOUVEAUTÉ  
2021

+

**2 ports USB pour l'arrière du véhicule !**

	TYPE DE SORTIE	NOMBRE DE SORTIES	TENSION D'ENTRÉE	TENSION DE SORTIE	AMPÉRAGE	PUISSANCE	RÉF.	PRIX DE VENTE (€ HT)
A	Chargeur allume-cigare USB 2,4 A	USB	12 V - 24 V	5 V	2,4 A (cumulés)	12 W	348365	8,99
B	Chargeur allume-cigare USB 3 A	USB QC 3.0 + Type-C™ PD	12 V - 24 V	5 V à 12 V	3 A (cumulés)	30 W	348366	14,99
C	Chargeur allume-cigare USB 9,6 A	USB	12 V - 24 V	5 V	9,6 A (cumulés)	48 W	348378	19,99

## Alimentation universelle pour PC portable 90 W / 15 à 20 V

**Réglage automatique de la tension de sortie !**

Alimentation de remplacement pour PC portable multiple tension de 15 à 20 volts et d'une puissance maxi de 90 watts.

- › Tension de sortie : 15 V - 6 A / 16 V - 5,6 A / 18,5 V - 4,9 A / 19 V - 4,74 A / 19,5 V - 4,62 A / 20 V - 4,5 A
- › Fournie avec cordon secteur bipolaire
- › 12 embouts amovibles fournis
- › Réf. 801257 : embout amovible jaune pour Lenovo
- › Réf. 801258 : embout amovible bleu pour HP

Réf. 801273



Réf. 801257



Réf. 801258

	RÉF.	PRIX DE VENTE (€ HT)
Alimentation universelle 90 W	801273	41,59
Embout Lenovo	801257	6,09
Embout HP	801258	6,09

TOP QUALITÉ

MOBILITÉ



## Stations d'accueil pour ordinateurs portables

## MINI STATIONS D'ACCUEIL MOBILES



**+** 1er prix !



**+** HDMI® + DP simultané



**+** Léger et transportable !

**Dexlan****Dexlan**

ENTRÉE USB	Type-C™ 3.1	USB Type-C™	Type-C™ 3.1
PORT VIDÉO 1	HDMI® 4K	HDMI® 4K	HDMI® 4K
PORT VIDÉO 2	-	DisplayPort avec MST	VGA 1080p
MODE VIDÉO	Extension bureau	Clone + bureau étendu	Simultané
PORT RÉSEAU	RJ45 Gigabit	RJ45 Gigabit	RJ45 Gigabit
USB TYPE-A	2 x 3.1 Gen 1	2 x 3.1 Gen 1	1 x 3.1 Gen 1
USB TYPE-C™	Chargeur	Charge PD3.0 + transfert	Chargeur
SUPPORT DEX	Oui	Oui	-
CARTE MÉMOIRE	-	Oui SDXC 2.0	-

RÉF. **310746**

RÉF. **310757**

RÉF. **310754**



**+** Compatible OTG !

**ATEN****ATEN**

ENTRÉE USB	USB Type-C™	USB Type-C™	USB Type-A
PORT VIDÉO 1	HDMI® 4K	HDMI® 4K	HDMI® 1080p
PORT VIDÉO 2	VGA 2048 x 1152	VGA 1920 x 1200	DVI-I
MODE VIDÉO	Clone / VGA ou HDMI®	Clone / VGA ou HDMI®	Bureau étendu / clone
PORT RÉSEAU	RJ45 Gigabit	RJ45 Gigabit	Non
USB TYPE-A	1 x 3.1 Gen 1	1 x 3.1 + 1 x 2.0	2 x 3.1
USB TYPE-C™	-	Charge PD3.0 seulement	-
RÉF. CONSTRUCTEUR	UH3232	UH3236	U-1100

RÉF. **043232**

RÉF. **043236**

RÉF. **304904**

## STATIONS D'ACCUEIL DE BUREAU



NOUVEAUTÉ  
2021



**+** Sobre et design !



**+** Avec 2 cordons 60 cm en A-C et C-C !



**+** L'extension du Macbook !



**+** Triple écran !

**ATEN****ATEN**

ENTRÉE USB	USB Type-A	Type-B 3.0	USB Type-C™	Type-C™ 3.1	Type-C™ 3.1
PORT VIDÉO #1	HDMI® 4K	HDMI® 1080p	HDMI® 1080p	HDMI® 4K	HDMI® 4K
PORT VIDÉO #2	HDMI® 1080p (dual view)	DVI-I 2048 x 1152	DVI 1920 x 1200 (VGA)	-	DisplayPort 4k
PORT VIDÉO #3	VGA (dual-view)	-	-	-	VGA 1080p
MODE VIDÉO	Bureau étendu / clone	Simultané	Clone + bureau étendu	Extension bureau	Simultané
PORT RÉSEAU	RJ45 Gigabit	RJ45 Gigabit	RJ45 Gigabit	RJ45 Gigabit	RJ45 Gigabit
USB TYPE-A	3 x 3.1 + 2 x USB 2.0	6 x 3.0	3 x 3.1 Gen 1	1 x 3.1 Gen1	3 x 3.1 Gen 1
USB TYPE-C™	1 chargeur 85w+ 1 data	-	-	-	Chargeur 60w
AUDIO	Jack triple bague	2 Jack rose / vert	2 jack rose/vert	Jack triple bague	Jack triple bague
CARTE MÉMOIRE	SDXC + MicroSD	-	Oui SDXC 2.0	Oui SDXC	SDXC + MicroSD

RÉF. **043238**

RÉF. **040894**

RÉF. **040897**

RÉF. **040865**

RÉF. **043234**

# Supports et accessoires pour ordinateurs portables



**+** Double ventilation !



**+** Avec Hub 2 ports USB intégré



**+** Hauteur ajustable !

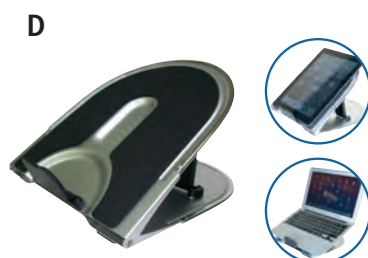

**+** Idéal en itinérance !



**+** Antidérapant !



## A I Support ventilé pour ordinateur portable 15''

- › Nombre de positions : 2 (inclinée et à plat)
- › Autoalimenté par câble USB intégré
- › 2 ventilateurs de 125 mm silencieux (10 db)
- › Dimensions : 340 x 250 x 23 mm
- › Poids : 435 g

	RÉF.	PRIX DE VENTE (€ HT)
Support ventilé pour ordinateur 15''	<b>903412</b>	<b>9,10</b>

## B I Support Ventilé ECO

- › Pour portable de 11"à 15.4"
- › Ventilateur 120 x 120 x 15mm 20 dBA
- › Hub 2 ports USB 2.0
- › Dimension du socle 330 x 225 x 40 mm
- › Poids 475 g

	RÉF.	PRIX DE VENTE (€ HT)
Support ventilé ECO	<b>903416</b>	<b>5,80</b>

## C I Réhausseur PC portable réglable

- › Support métallique avec patins antidérapants
- › Tube ajustable pour régler la hauteur du support
- › Dimensions : 169 x 256 x 238,5 mm
- › Hauteur ajustable : 16 - 165 mm
- › Poids maximum supporté : 15 kg

	RÉF.	PRIX DE VENTE (€ HT)
Support multifonction	<b>903413</b>	<b>91,69</b>

## D I Support aluminium multifonction

- › Support en aluminium avec patins antidérapants
- › 2 modes d'utilisation (support de bureau, support d'itinérance à plat)
- › 5 positions d'inclinaison (support de bureau) : 21°, 24°, 31°, 36° et 39°
- › Tapis de souris en mousse (support à plat)
- › Dimensions à plat : 505 x 225 x 12 mm
- › Poids : 550 g

	RÉF.	PRIX DE VENTE (€ HT)
Support multifonction	<b>903411</b>	<b>17,40</b>

## E I Support deluxe PC portable

- › Support métallique antidérapant avec mousse
- › Optimise la dissipation de chaleur en dessous du PC
- › Pieds en silicone antidérapants
- › Finitions haute qualité et couleur argentée
- › Dimensions : 239 x 210,5 x 67,5 mm

	RÉF.	PRIX DE VENTE (€ HT)
Support deluxe PC portable	<b>903414</b>	<b>37,49</b>

## F I Réhausseur PC portable télescopique en aluminium

- › Meilleur angle de vision : position de visualisation optimale
- › Circulation d'air accrue - fonctionne comme un dissipateur thermique
- › Hauteur réglable adaptée à la taille de l'écran : 11"~ 15" jusqu'à 5Kg
- › Mécanisme de pliage: entièrement pliable pour le stockage ou le transport à plat
- › Patins de protection : protégez l'ordinateur portable contre les rayures et fixez-le en position stable
- › Dimensions déplié : 260 x 230 x 160 mm

	RÉF.	PRIX DE VENTE (€ HT)
Réhausseur PC portable télescopique en aluminium	<b>903419</b>	<b>36,70</b>

# MOBILIS®

CARE & CARRY



## Sac à dos THE ONE BLUE ZIP

**Sac à dos professionnel pour PC jusqu'à 16"**

- › 1 grand compartiment + poches accessoires
- › Emplacement PC renforcé + poche de rangement tablette
- › Poches latérales
- › Passant trolley



Sac à dos THE ONE BLUE ZIP	RÉF. MOBILIS 003052	RÉF. <b>766149</b>
----------------------------	------------------------	-----------------------

## Sac à dos RELIFE

**Sac à dos conçu avec 80% de matières recyclées**

- › Matières recyclées et certifiées par le label Global Recycled Standard
- › 2 grands compartiments + 1 poche accessoires
- › Bretelles ergonomiques renforcées et moussées
- › Matière résistante à l'eau
- › Sac à dos éco conçu pour PC jusqu'à 16"



Sac à dos RELIFE	RÉF. MOBILIS 064001	RÉF. <b>768552</b>
------------------	------------------------	-----------------------

## Sacoche EXECUTIVE 3

**Sacoche élégante pour PC jusqu'à 16"**

- › Grand compartiment PC
- › Grand compartiment + poches accessoires
- › Matière résistante à l'eau
- › Bandoulière et passant trolley



	TAILLE	RÉF. MOBILIS	RÉF.
Sacoche EXECUTIVE 3	11-14"	005032	<b>766007</b>
Sacoche EXECUTIVE 3	14-16"	005033	<b>766008</b>

## Sacoche TRENDY noire

**Sacoche urbaine pour PC jusqu'à 16"**

- › 1 compartiment + poche accessoires
- › Bandoulière et passant trolley
- › Matière résistante à l'eau
- › Fond renforcé et étanche
- › 2 tailles disponibles : 11-14" et 14-16"



	TAILLE	RÉF. MOBILIS	RÉF.
Sacoche TRENDY noire	11-14"	025022	<b>766161</b>
Sacoche TRENDY noire	14-16"	025023	<b>766868</b>

## Câbles de sécurité

**Pensez à sécuriser votre matériel**

- › Câble en acier
- › Composé de 7 torons
- › Résistance 1 tonne
- › Longueur 1,8 m, diamètre 4 mm
- › Réf. 001111 (T-Lock à clef)
- › Réf. 001254 (T-Lock à code)
- › Réf. 001236 (T-Lock à clef avec clé pass)



	RÉF. MOBILIS	RÉF.
Câbles de sécurité T-Lock à clef	001111	<b>766066</b>
Câbles de sécurité T-Lock à code	001254	<b>766001</b>
Câble de sécurité pivotant avec verrou à clé rotatif, pour encoche wedge®	001264	<b>766084</b>
Câble de sécurité pivotant avec verrou à clé rotatif, en acier trempé, pour encoche nano	001268	<b>766013</b>

## Filtre de confidentialité

**Protège efficacement les données à l'écran des regards indiscrets**

- › Compatible avec les écrans tactiles
- › 2 systèmes de fixation inclus : pour écrans avec et sans rebords
- › Facile à installer - amovible et repositionnable
- › Kit de pose fourni : lingette nettoyante chiffon microfibre/film adhésif attrape-poussière/glissières et pastilles adhésives
- › Réversible : un côté brillant pour une clarté visuelle optimale ; un côté mat anti-reflets et anti-traces de doigts
- › Disponible pour de nombreuses marques et modèles



Filtre de confidentialité	RÉF. MOBILIS 016225	RÉF. <b>766184</b>
---------------------------	------------------------	-----------------------

## Coques et accessoires Mobilis

**RESIST PACK****Coque de protection ultra renforcée**

- › Coque de protection renforcée dédiée
- › Résistance aux chutes : jusqu'à 1 000 chutes de 1,2 m
- › Systèmes brevetés contre les chocs
- › Accessoires d'ergonomie et portabilité inclus
- › Disponible pour de nombreux marques et modèles



RÉF. MOBILIS RÉF.  
050023 **766129**  
Autres modèles disponibles Nous consulter

**PROTECH PACK****Coque de protection renforcée**

- › Coque de protection renforcée dédiée
- › Résistance aux chutes : jusqu'à 400 chutes de 1,2 m
- › Systèmes brevetés contre les chocs
- › Accessoires d'ergonomie et portabilité inclus
- › Disponible pour de nombreuses marques et modèles



RÉF. MOBILIS RÉF.  
052020 **766113**  
Autres modèles disponibles Nous consulter

**ACTIV PACK****Coque de protection folio**

- › Coque de protection folio dédiée
- › Résistance aux chutes : jusqu'à 50 chutes de 1,2 m
- › Systèmes brevetés contre les chocs
- › Accessoires d'ergonomie et portabilité inclus
- › Disponible pour de nombreuses marques et modèles



RÉF. MOBILIS RÉF.  
051022 **767310**  
Autres modèles disponibles Nous consulter

**ORIGINE avec clavier****Folio de protection avec clavier Bluetooth®**

- › Etui folio avec clavier Bluetooth® français
- › Compatible Android, iOS et Windows
- › Garantie 2 ans
- › Existe en version dédiée à votre appareil ou en version universelle pour tablette 9-11"



RÉF. MOBILIS RÉF.  
048025 **766110**  
Autres modèles disponibles Nous consulter

GARANTIE  
**02**  
ANS

**EDGE****Folio de protection transparent avec coins renforcés**

- › Rabat pliable doté d'un passant stylet
- › Air Cell System : poche d'air aux 4 coins pour absorber les chocs
- › Edge system : rebords protégeant l'écran
- › Position vidéo / clavier



RÉF. MOBILIS RÉF.  
060001 **766981**  
Autres modèles disponibles Nous consulter

**Protège-écran anti-chocs IK06****La protection d'écran la plus résistante aux chocs**

- › Anti-rayures (dureté 5H)
- › Anti-chocs : normé IK06
- › Finition ultra clear
- › Kit de pose fourni
- › Disponible pour de nombreuses marques et modèles



RÉF. MOBILIS RÉF.  
036177 **766769**  
Autres modèles disponibles Nous consulter



# Station d'accueil pour ordinateur portable Targus

# Targus®

## Station d'accueil USB-C™

Cette superbe gamme de mallettes pour ordinateur portable donne un design classique et un look contemporain. Transformez votre ordinateur portable en poste de travail avec la station d'accueil USB-C™ compacte avec mode alternatif DP pour un seul écran 4K HDMI/VGA avec technologie Power Delivery 100 W et fonction pass-through.

- › Dimensions : 9,5 x 1,4 x 5,2 cm
- › Poids : 0,08 kg
- › Couleur : Gris



RÉF. TARGUS DOCK419EUZ RÉF. **767489**

## Station d'accueil USB-C™

Station d'accueil USB-C mode alternatif DP pour écran 4K HDMI® avec lecteur de carte, technologie Power Delivery 100W avec fonction pass-through et câble USB-C amovible.

- › Dimensions : 12,6 x 1,4 x 6,1 cm
- › Poids : 0,13 kg
- › Couleur : Gris



RÉF. TARGUS DOCK414EUZ RÉF. **767487**

## Station d'accueil DV4K universelle USB-C™

Étendez et/ou dupliquez l'écran de votre ordinateur jusqu'à deux écrans 4K Ultra HD et profitez ainsi d'espaces de travail productifs et hautement performants.

- › Dimensions : 17,5 x 4 x 9 cm
- › Poids : 1,46 kg
- › Couleur : Noir



RÉF. TARGUS DOCK190EUZ RÉF. **766339**

## Station d'accueil DisplayPort alternatif USB-C™

Créez un poste de travail plus puissant et plus productif avec la station d'accueil Targus USB-C™ DisplayPort™ avec alimentation 85 W.

- › Dimensions : 18 x 8,3 x 2,8 cm
- › Poids : 1,5 kg
- › Couleur : Noir



RÉF. TARGUS DOCK430EUZ RÉF. **767490**

## Ecran de confidentialité 15,6"

- › Protège les informations affichées sur votre écran contre toute visualisation indésirable
- › Protège l'affichage de l'écran contre les rayures et les dommages
- › Anti-reflet - Un écran non réfléchissant aide à réduire la fatigue oculaire



RÉF. TARGUS ASF156W9EU RÉF. **160330**

## Ecran de confidentialité 14" (16:9)

- › Ecran de confidentialité pour les écrans d'ordinateurs portables ou de bureau 14" W (16:9)
- › Fonctionne avec écrans tactiles et doubles écrans
- › Filtre de la lumière bleue : Les écrans de confidentialité de Targus réduisent la lumière bleue pour une meilleure protection et un plus grand confort de lecture



RÉF. TARGUS ASF14W9EU RÉF. **159147**

**NOUVEAU**

## Etui Click-In pour Samsung Galaxy Tab A7 10,4 pouces - Noir

**Le style et la fonctionnalité au service de la protection et de la performance de votre Samsung Galaxy® Tab A7 10,4 pouces.**

- › Soumis à des tests de chute de qualité militaire jusqu'à 1,2 m
- › Angles de vue réglables et position de frappe confortable
- › Le plateau breveté, moulé sur mesure, offre une protection accrue

**NOUVEAU 2021**



RÉF. TARGUS THZ875GL RÉF. **767656**

## Etui Versavu pour Ipad Pro 12,0 pouces

**Transportez votre iPad® en toute confiance en sachant qu'il est sécurisé et protégé dans le plateau moulé sur mesure.**

- › Soumis à des tests de chute de qualité militaire jusqu'à 1,2 m pour une protection robuste
- › Rotation à 360° brevetée pour un changement rapide d'angle de vue en mode portrait ou paysage
- › Porte-crayon Apple Pencil® intégré qui permet au crayon de se charger avec l'étui en place - le rabat magnétique permet également de maintenir le crayon en sécurité



RÉF. TARGUS THZ749GL RÉF. **766324**



# Targus®

## Sacoche Classic Clamshell

**Cette superbe gamme de mallettes pour ordinateur portable donne un design classique et un look contemporain.**

- › Protection – compartiment rembourré pour portables équipés d'un écran de 13,4"
- › Le confort : sangle d'épaule ajustable
- › Compact et léger



RÉF. TARGUS CN313 RÉF. **166860**

Sacoche Classic Clamshell

## Sacoche Classic Clamshell 15.6" - Noir

**Une mallette a été soigneusement confectionnée pour être élégante tout en restant pratique.**

- › Protection – compartiment rembourré pour portables équipés d'un écran de 15,6"
- › Le confort : sangle d'épaule ajustable
- › Compact et léger



RÉF. TARGUS CN31 RÉF. **166861**

Sacoche Classic Clamshell 15,6" - Noir

## Sac à dos CityLite Security 15.6" - Gris

Protégez votre équipement contre le vol ainsi que contre les coups et les rayures grâce à ce nouveau sac à dos innovant. Poches doublées d'un matériau de blocage RFID protégeant vos cartes de crédit.

- › Protection de vos cartes de crédit grâce au matériau de blocage RFID
- › Aucun accès frontal
- › Bandes réfléchissantes et sifflet de panique personnel



RÉF. TARGUS TSB938GL RÉF. **766286**

Sac à dos CityLite Security 15,6" - Gris

## Sac à dos convertible Cypress 15,6" avec EcoSmart®

- › Fabriqué à partir de 24 bouteilles d'eau en plastique recyclées
- › Sac à dos convertible en sacoche
- › Les bretelles repliables
- › Poignées de transport confortables sur le dessus et les côtés
- › Compartiment rembourré prévu pour ordinateur portable
- › Deux compartiments principaux pour les dossiers et le matériel, avec des poches pour les petits accessoires
- › Pochette de rangement rapide à l'avant
- › Bretelles ergonomiques et panneau arrière rembourré pour un transport confortable
- › Sangle à fixer sur une valise



RÉF. TARGUS TBS58702GL RÉF. **767533**

Sac à dos convertible Cypress 15,6" avec EcoSmart®

## Sacoche pour ordinateur portable Cypress avec EcoSmart 15,6"

Composée de matériaux recyclés à l'intérieur comme à l'extérieur. Fabriquée à partir de 14 bouteilles d'eau en plastique recyclées, la sacoche fine Cypress 15,6 pouces avec EcoSmart® a été soigneusement conçue pour protéger vos affaires dans le respect de l'environnement.

- › Un compartiment de rangements pour fournitures de bureau
- › Poche à l'avant pour un accès rapide



RÉF. TARGUS TBS92502GL RÉF. **767553**

Sacoche pour ordinateur portable Cypress

## Sac à dos convertible Newport 15"

**Le sac à dos convertible Targus Newport est un sac à dos polyvalent conçu pour le style de vie urbain.**

- › Couleur : Noir / intérieur orange
- › Housse de protection pour ordinateur portable compact ou tablette
- › Peut être utilisé comme sac à main
- › Poche dissimulée dans le panneau dorsal pour plus de sécurité



RÉF. TARGUS TBB600GL RÉF. **767546**

Sac à dos convertible Newport 15"

## Housse pour ordinateur portable 15,6" - Gris

Fabriqué à partir de matériaux recyclables à l'intérieur et à l'extérieur. Utilisant un tissu tissé à partir de 5 bouteilles d'eau en plastique recyclé, la housse Cypress 15-14" avec EcoSmart® est conçue de manière réfléchie pour protéger votre ordinateur portable tout en protégeant l'environnement.

- › Fabriquée à partir de 5 bouteilles d'eau en plastique recyclées
- › Housse fine conçue spécialement pour les micro-ordinateurs portables de 15,6"
- › Intérieur doux qui protège le portable des rayures et éraflures



RÉF. TARGUS TBS64702GL RÉF. **767549**

Housse pour ordinateur portable 15,6" - Gris

## Housse pour ordinateur portable 13-14"

Fabriqué à partir de matériaux recyclables à l'intérieur et à l'extérieur. Utilisant un tissu tissé à partir de 3 bouteilles d'eau en plastique recyclé, la housse Cypress 13-14" avec EcoSmart® est conçue de manière réfléchie pour protéger votre ordinateur portable tout en protégeant l'environnement.

- › Fabriquée à partir de 3 bouteilles d'eau en plastique recyclées
- › Les matériaux bruts résistent à la décoloration, aux tâches et à l'humidité
- › Intérieur doux qui protège le portable des rayures et éraflures



RÉF. TARGUS TBS64601GL RÉF. **767548**

Housse pour ordinateur portable 13-14" - Marine

# Coques et accessoires téléphone et tablette Otterbox



## Coque OtterBox React

**Une protection ultra-fine et aux lignes approuvées par OtterBox !**

La coque React OtterBox est ultra-fine, résistante et protège votre téléphone des chutes et des rayures. Conçue en une seule pièce solide, elle épouse parfaitement la forme de votre téléphone, ses bords doux au toucher assurent une excellente prise en main.

Facile à installer sur votre téléphone, la coque s'insère et se retire aisément de vos poches.

**Conçu pour Smartphone Apple - Samsung.**



**DROP+**

## Coque OtterBox Symmetry

**Coque Anti-choc Fine et élégante !**

Son design tout en finesse se glisse et se retire facilement de votre poche ou sac. Son tour d'écran antichoc et le bord biseauté et surélevé contribuent à protéger l'écran tactile. Coque facile à installer qui se glisse et s'enlève en un éclair. Fonctionne avec les chargeurs sans fil.

**Conçu pour Smartphone Apple - Samsung.**



**DROP+**

Coque OtterBox React - iPhone SE 2020

RÉF. OTTERBOX  
77-81039

RÉF.  
**769316**

Coque OtterBox Symmetry - iPhone SE 2020

RÉF. OTTERBOX  
77-53947

RÉF.  
**766658**

## Coque OtterBox Defender

**Coque OtterBox Defender Durice !**

Sa protection multicouche procure une robustesse à la hauteur de tout ce que la vie peut faire endurer à votre appareil. Travaillez, partez à l'aventure ou jouez avec les enfants l'esprit léger. Choisissez la Defender Series pour protéger votre appareil contre les chutes, la poussière et les éraflures.

**Conçu pour Smartphone Apple - Samsung.**



**DROP+**

## OtterBox Alpha Glass verre trempé ultra résistant

**OtterBox Performance Glass. Protecteur écran en verre trempé !**

Verre anti-éclats ultra-fin conçu pour renforcer votre écran tactile tout en préservant sa clarté et sa réactivité. Renforcé pour éviter les fissures et les éclats. Préserve la réactivité de votre écran tactile. Livré avec outil d'aide à la pose.

**Conçu pour Smartphone Apple - Samsung.**



Coque OtterBox Defender - iPhone SE 2020

RÉF. OTTERBOX  
77-54088

RÉF.  
**769177**

Verre trempé ultra résistant - iPhone SE 2020

RÉF. OTTERBOX  
77-65630

RÉF.  
**769048**

## OtterBox uniVERSE coque antichoc pour Tablette

**Élargissez les possibilités de votre tablette avec la coque OtterBox uniVERSE.**

Attachez claviers, lecteurs de cartes, cartes mémoires, batteries et bien plus encore. Coque fine disposant d'un design en une seule pièce et d'une protection à toute épreuve. Compatible avec la sangle OtterBox 78-51923.

**Conçu pour Ipad 8th/7th - iPad Air - iPad Pro - iPad Mini 5th / Galaxy Tab Active 2 - Pro 10.1 - Xcover Pro.**



**DROP+**

## OtterBox Defender coque antichoc avec protection écran intégrée

**La coque Defender protège l'intégralité de votre appareil avec une protection trois couches solide et fiable !**

Coque de protection intégrale. 3 couches de protection avec protection écran, caches connecteurs, et couvercle/support inclus.

**Conçu pour Ipad 8th/7th - iPad Air - iPad Pro / Galaxy Tab A 10.5 Tab 10.1 Tab A7 Tab S7 Xcover Pro/ Surface GO.**



**DROP+**

Coque antichoc pour tablette - Ipad 8th/7th

RÉF. OTTERBOX  
77-65159

RÉF.  
**768832**

Coque antichoc avec protection écran intégrée - Ipad 8th/7th

RÉF. OTTERBOX  
77-62032

RÉF.  
**76585**

## OtterBox Symmetry Folio

**Coque OtterBox - Folio - Résistant aux chocs !**

Protection renforcée, contre les chutes et la poussière. Reste stable et sécurisé en mode saisie et visualisation.

**Conçu pour Ipad 8th/7th - Galaxy Tab A 10.5 Surface Pro 7.**



**DROP+**

## OtterBox Utility Latch II

**OtterBox Utility Series Latch II - Étui pour tablette !**

Glissez la main dans la sacoche de transport Utility Latch II afin de travailler, présenter ou jouer confortablement. Les attaches au niveau des coins, la sangle adaptée à la visualisation en mode portrait et paysage et les deux tailles disponibles permettent une compatibilité avec davantage de tablettes. Que vous utilisiez votre tablette pour recueillir des données sur le terrain, pour les cartes d'embarquement lorsque vous prenez l'avion ou que vous cherchez d'autres moyens d'avoir votre appareil sous la main quand vous travaillez, Latch d'Otterbox est l'accessoire qu'il vous faut. **Conçu pour 7"/8" - 7"/10"/11" - Galaxy Tab Active 2/3 et Pro.**



Folio OtterBox Symmetry Folio - Ipad 8th/7th

RÉF. OTTERBOX  
77-62045

RÉF.  
**766668**

OtterBox Utility Latch II

RÉF. OTTERBOX  
77-30408

RÉF.  
**159519**

# Gamme complète mobile power Otterbox



## Câbles performance plus

- › Torsion et flexibilité testées plus de 10 000 fois
- › Dispositif de soulagement de la tension
- › Nylon tressé robuste, anti-usure et anti-enchevêtrement



TYPE DE CÂBLE	CHARGEMENT RAPIDE	COULEUR	1 MÈTRE SKU		2 MÈTRES SKU		3 MÈTRES SKU	
			RÉF. OTTERBOX	RÉF.	RÉF. OTTERBOX	RÉF.	RÉF. OTTERBOX	RÉF.
USB Type-A - Lightning	-	Blanc	78-52640	<b>769357</b>	78-52641	<b>769022</b>	-	-
USB Type-A - Lightning	-	Noir	78-52643	<b>769339</b>	78-52644	<b>769061</b>	-	-
USB Type-A - Lightning	-	Gris	78-52529	<b>769263</b>	-	-	-	-
USB Type-A - C™	-	Noir	78-52664	<b>769063</b>	78-52665	<b>769151</b>	78-52666	<b>769361</b>
USB Type-A - C™	-	Blanc	78-52667	<b>769342</b>	78-52668	<b>769064</b>	78-52669	<b>769138</b>
USB Type-A - C™	-	Gris	78-52539	<b>769118</b>	-	-	-	-
USB Type-C™ - C™	Oui	Noir	78-52677	<b>769153</b>	78-52678	<b>769170</b>	78-52679	<b>769158</b>
USB Type-C™ - C™	Oui	Blanc	78-52680	<b>769099</b>	78-52681	<b>769154</b>	78-52682	<b>766613</b>
USB Type-C™ - C™	Oui	Gris	78-52683	<b>769044</b>	-	-	-	-
USB Type-C™ - Lightning C™	Oui	Blanc	78-52651	<b>769150</b>	78-52652	<b>769265</b>	-	-
USB Type-C™ - Lightning	Oui	Noir	78-52654	<b>769090</b>	78-52655	<b>769054</b>	-	-
USB Type-C™ - Lightning	Oui	Gris	78-52554	<b>769189</b>	-	-	-	-

## Câbles performance

- › Torsion et flexibilité testées plus de 3 000 fois
- › Câbles au revêtement extérieur flexible pour une sensation et une finition de qualité
- › Durable : fabriqué pour durer



TYPE DE CÂBLE	CHARGEMENT RAPIDE	COULEUR	1 MÈTRE SKU		2 MÈTRES SKU		3 MÈTRES SKU	
			RÉF. OTTERBOX	RÉF.	RÉF. OTTERBOX	RÉF.	RÉF. OTTERBOX	RÉF.
USB Type-A - Micro-USB	-	Noir	78-52532	<b>769336</b>	78-52657	<b>769145</b>	78-52658	<b>769274</b>
USB Type-A - Micro-USB	-	Blanc	78-52533	<b>769334</b>	-	-	-	-
USB Type-A - Lightning	-	Blanc	78-52526	<b>769109</b>	78-52629	<b>769149</b>	-	-
USB Type-A - Lightning	-	Noir	78-52525	<b>769088</b>	78-52630	<b>769264</b>	-	-
USB Type-A - Lightning	-	Bleu	78-52638	<b>769338</b>	-	-	-	-
USB Type-A - C™	-	Noir	78-52537	<b>769147</b>	78-52659	<b>769340</b>	78-52538	<b>769019</b>
USB Type-A - C™	-	Blanc	78-52536	<b>769110</b>	78-52660	<b>769055</b>	78-52661	<b>769359</b>
USB Type-A - C™	-	Bleu	78-52662	<b>769275</b>	-	-	-	-
USB Type-C™ - C™	Oui	Noir	78-52541	<b>769355</b>	78-52670	<b>769276</b>	78-52671	<b>769091</b>
USB Type-C™ - C™	Oui	Blanc	78-52672	<b>769113</b>	78-52673	<b>769152</b>	78-52674	<b>769190</b>
USB Type-C™ - C™	Oui	Bleu	78-52675	<b>769043</b>	-	-	-	-
USB Type-C™ - Lightning	Oui	Blanc	78-52552	<b>769356</b>	78-52646	<b>769358</b>	-	-
USB Type-C™ - Lightning	Oui	Noir	78-52551	<b>769059</b>	78-52647	<b>769360</b>	-	-
USB Type-C™ - Lightning	Oui	Bleu	78-52649	<b>769042</b>	-	-	-	-

## Chargeurs secteurs premium

- › Chargeurs robustes conçus pour durer
- › Chargeurs testés de façon rigoureuse pour un chargement sûr et intelligent
- › Design renforcé à l'épreuve des chutes et compact



TYPE DE CHARGEUR / PACK	CHARGEMENT RAPIDE	COULEUR	PORTS USB TYPE-A (12 W)	PORTS USB TYPE-C™ (18 W)	CÂBLE INCLUS	RÉF. OTTERBOX	RÉF.
Chargeur secteur (France) 18 W	Oui	Noir	-	1	Non	78-52721	<b>769124</b>
Chargeur secteur (France) 18 W	Oui	Blanc	-	1	Non	78-52722	<b>769139</b>
Chargeur secteur (France) 30 W	Oui	Noir	1	1	Non	78-52723	<b>769173</b>
Pack (France) USB Type - C™ 18 W + câble USB Type - C™ d'un mètre	Oui	Noir	-	1	1,0 m	78-52727	<b>769161</b>
Pack (France) USB Type - C™ 18 W + câble Lightning USB Type - C™ d'un mètre	Oui	Blanc	-	1	1,0 m	78-52728	<b>769403</b>

## Chargeurs de voiture premium

- › Chargeurs conçus pour durer
- › Chargeurs à l'épreuve des chutes et des vibrations
- › Extérieur renforcé



TYPE DE CHARGEUR / PACK	CHARGEMENT RAPIDE	COULEUR	PORTS USB TYPE-A (12 W)	PORTS USB TYPE-C™ (18 W)	CÂBLE INCLUS	RÉF. OTTERBOX	RÉF.
24 W – 2 X USB Type A 12 W	-	Noir	2	0	Non	78-52700	<b>769243</b>
24 W – 2 X USB Type A 12 W	-	Blanc	2	0	Non	78-52701	<b>769156</b>
18 W – USB Type - C™ 18 W USB	Oui	Noir	0	1	Non	78-52702	<b>769172</b>
18 W – USB Type - C™ 18 W USB	Oui	Blanc	0	1	Non	78-52703	<b>769119</b>
30 W – USB Type - C™ 18 W + USB Type A 12 W USB	Oui	Noir	1	1	Non	78-52545	<b>769337</b>
Pack chargeur 2x USB A 12W + câble USB A-Lightning d'un mètre	-	Blanc	2	0	Câble Lightning USB Type A d'un mètre	78-52698	<b>769171</b>
Pack chargeur 2x USB A 12W + câble USB A - USB C d'un mètre	-	Noir	2	0	Câble d'un mètre USB Type A - USB Type - C™	78-52699	<b>769159</b>
Pack chargeur USB 18W + câble USB C-C d'un mètre	Oui	Noir	0	1	Câble d'un mètre USB Type - C™ - USB Type - C™	78-52543	<b>769020</b>
Pack chargeur USB 18W + câble USB C-Lightning d'un mètre	Oui	Blanc	0	1	Câble Lightning USB Type - C™ d'un mètre	78-52697	<b>769155</b>

## Batterie externe

- › Finition élégante de qualité
- › Affichage LED indiquant l'état de charge et le statut actuel de la batterie
- › Conception durable avec une protection contre les chutes à toute épreuve



TYPE DE BATTERIE EXTERNE / PACK	CHARGEMENT RAPIDE	COULEUR	CAPACITÉ (MAH)	PORTS USB	SANS FIL	CÂBLE INCLUS	RÉF. OTTERBOX	RÉF.
5 000 mAh USB Type-A et USB Type-C™ 12 W	-	Noir	5 000	USB Type-A + USB Type-C™	Non	Oui	78-52562	<b>769111</b>
10 000 mAh USB Type-A et C 18 W	Oui	Blanc	10 000	USB Type-A + USB Type-C™	Non	Oui	78-52563	<b>769148</b>
10 000 mAh USB Type-A et C 18 W	Oui	Noir	10 000	USB Type-A + USB Type-C™	Oui	Oui	78-52566	<b>769021</b>
15 000 mAh USB Type-A et C 18 W	Oui	Noir	15 000	USB Type-A + USB Type-C™	Non	Oui	78-52567	<b>769089</b>
15 000 mAh USB Type-A et C 18 W	Oui	Blanc	15 000	USB Type-A + USB Type-C™	Oui	Oui	78-52704	<b>769114</b>
20 000 mAh USB Type-A et C 18 W	Oui	Noir	20 000	USB Type-A + USB Type-C™	Non	Oui	78-52568	<b>769112</b>
Pack batterie 5 000 mAh USB Type-A et micro 10 W	-	Blanc	5 000	USB Type-A + Micro-USB	Non	Câble 1,0 m 3-en-1	78-52705	<b>769157</b>

# OLYMPUS®

## ENREGISTREURS AUDIO



MODÈLE	VP-20	VN-540PC	VN-541PC	WS-852	WS-853
USAGE(S)	Notes / Interview	Notes / Apprentissage	Notes / Apprentissage	Notes / Conférences	Notes / Conférences
FORMAT D'ENREGISTREMENT	PCM / MP3	WMA	WMA	MP3	MP3
MÉMOIRE INTERNE	8Go	4Go	4Go	4Go interne / Jusqu'à 32Go avec MicroSD	8Go interne / Jusqu'à 32Go avec MicroSD
AUTONOMIE	50 heures	52 heures	60 heures	110 heures	110 heures
CONNECTIVITÉ	USB intégré	Câble USB	Câble USB	USB intégré	USB intégré
FONCTIONS CLÉS	Microphone stéréo omnidirectionnel / Filtre anti frottement / Filtre basse séquence	Quatre scènes d'enregistrement disponibles / Fonction réduction du bruit ambiant	Microphones directionnels stéréo / Filtre basse séquence	6 modes scènes dont réunion & conférence	6 modes scènes dont enregistrement téléphonique et reconnaissance vocale
RÉF. OLYMPUS	V413130BE000	V405291BE000	V405281BE000	V415121SE000	V415131BE000
RÉF.	<b>771732</b>	<b>766354</b>	<b>766348</b>	<b>766359</b>	<b>766344</b>



MODÈLE	LS-P1	LS-P4	DM-720	Kit DM-720 Meet & Record	Kit DM-720 Conference
USAGE(S)	Nature, interview, musique & voix	Nature, interview, musique & voix	Dictée / Interviews / Réunions	Dictée / Interviews / Réunions	Dictée / Interviews / Réunions
FORMAT D'ENREGISTREMENT	PCM / MP3	FLAC / PCM / MP3	PCM / MP3	PCM / MP3	PCM / MP3
MÉMOIRE INTERNE	4Go	8Go	4Go	4Go	4Go
AUTONOMIE	39 heures	39 heures	100 heures	100 heures	100 heures
CONNECTIVITÉ	USB intégré	USB & Bluetooth intégré	USB intégré	USB intégré	USB intégré
FONCTIONS CLÉS	Microphone directionnel stéréo / Balance de voix & réduction de bruit	Enregistrement & lecture FLAC / Système Tresmic / 6 modes scènes	Microphone zoom stéréo / Système Tresmic	Microphone zoom stéréo / Système Tresmic	Microphone zoom stéréo / Système Tresmic
CONTENU DU KIT	-	-	-	DM-720, Microphone périphérique ME-33	DM-720, 2x Microphones ME-30, étui CS150 et écouteurs E39
RÉF. OLYMPUS	V414141SE000	V409160BE000	V414111SE000	V414111SE030	V414111SE050
RÉF.	<b>766357</b>	<b>766353</b>	<b>766358</b>	<b>766347</b>	<b>766351</b>

## DICTÉE PROFESSIONNELLE



MODÈLE	DS-2600	Kit de Dictée & Transcription	Kit de Transcription AS-2400	Kit de Transcription AS-9000
USAGE(S)	Dictée / Interviews / Réunions / Discours texte	Dictée / Interviews / Réunions / Discours texte	Transcription	Transcription
FORMAT D'ENREGISTREMENT	PCM / MP3	PCM / MP3	-	-
MÉMOIRE INTERNE	2Go	2Go	-	-
AUTONOMIE	-	-	-	-
CONNECTIVITÉ	Câble USB	Câble USB	-	-
FONCTIONS CLÉS	2 microphones omnidirectionnels stéréo / Gestion facile de la dictée avec DSS Player Standard	2 microphones omnidirectionnels stéréo / Gestion facile de la dictée avec DSS Player Standard / Transcription facile grâce à l'AS-2400	-	-
CONTENU DU KIT	DS-2600, DSS Player Standard	DS-2600, AS-2400, DSS Player Standard License - Module de dictée & de transcription	Pédalier RS28H, écouteurs E103, logiciel de transcription DSS Player	Pédalier RS31H, écouteurs E103, logiciel de transcription OMDS R7
RÉF. OLYMPUS	V741030BE000	V741030BE010	N2275726	V7410600E000
RÉF.	<b>766356</b>	<b>771733</b>	<b>766346</b>	<b>766360</b>

## ACCESSOIRES



MODÈLE	Microphone ME-34	Microphone ME33	Microphone ME15
USAGE	Conférence	Conférence	Interview
FONCTION CLÉ	Microphone zoom directionnel	Microphone omnidirectionnel	Micro cravate omnidirectionnel
RÉF. OLYMPUS	V4571510E000	V4571410E000	N1294726
RÉF.	<b>766355</b>	<b>766352</b>	<b>766361</b>

# Tablettes de signature et écrans à stylet Wacom

## WACOM® for Business

### SETS DE SIGNATURES ÉLECTRONIQUES

#### STU-540

##### Tablette de signature électronique + Logiciel Sign Pro PDF

Les tablettes de signature Wacom STU-540, sont les plus avancées et les plus robustes. Elles sont dotées d'un écran couleur haute résolution de 5 pouces avec verre protecteur trempé pour une longévité remarquable.

- › La sécurité des transactions avec le chiffrement TLS à la pointe de la technologie
- › Prise en charge pour les environnements virtualisés via le port COM virtuel (VCP) pour la compatibilité avec Citrix XenDesktop et XenApp v6.5 et les versions supérieures



RÉF. WACOM RÉF  
STU540-CH2 **766385**

STU-540 & sign pro PDF pour Windows

#### STU-430

##### Tablette de signature + Logiciel Sign Pro PDF

Idéale pour tout environnement de signature, la Wacom STU-430 est une tablette de signature monochrome complète et polyvalente. L'écran 4,5 pouces est facilement lisible, y compris dans des conditions de luminosité variables.

- › Précision efficace. Le stylet sans fil ni piles à 1024 niveaux de sensibilité à la pression assure une capture de signature biométrique
- › Des transactions sécurisées. Sécurité des transactions assurée par le chiffrement AES/RSA à la pointe de la technologie



RÉF. WACOM RÉF  
STU430-CH2 **766379**

STU-430 & sign pro PDF pour Windows

#### DTU-1141B

##### Écran interactif à stylet

Avec un écran LCD à résolution Full HD de 10,1 pouces et un chiffrement à la pointe de la technologie, l'écran à stylet Wacom DTU-1141B alimenté par USB est une solution de signature et d'annotation électronique de premier ordre.

- › Résolution full HD avec 1024 niveaux de pressions
- › Des transactions sécurisées
- › Productivité accrues

A noter ! Ce produit existe en version tactile et intégrant un pied qui permet le choix entre un affichage en mode portrait ou paysage. Cette version est la référence DTH-1152-CH2.



RÉF. WACOM RÉF  
DTU1141B-CH2 **766388**  
DTH-1152-CH2 **766402**

DTU-1141B & sign pro PDF pour Windows

DTH-1152 & sign pro PDF pour Windows

### SIGNATURE ET ANNOTATION NUMÉRIQUE DE DOCUMENTS

#### DTK-1660E

##### Écran à stylet

Doté d'un écran LCD à résolution Full HD de 15,6pouces, l'écran à stylet Wacom DTK-1660E est un écran à stylet haut de gamme qui permet de visualiser et de signer/annoter des documents en taille réelle en mode portrait ou paysage.

- › Confort optimal permettant l'affichage d'un document A4 en entier
- › 2048 niveaux de pression
- › Signature sécurisée



RÉF. WACOM RÉF  
Écran à stylet DTK1660EK0B **769466**

### ÉCRANS INTERACTIFS A STYLET DE GRANDE TAILLE

#### DTK-2451 & DTH-2452

Dotés d'écrans de 24 pouces Full HD, les DTK-2451 et DTH-2452 sont les plus grands écrans interactifs Wacom destinés aux entreprises et aux instituts d'enseignement. La performance du stylet numérique, avec ses 2048 niveaux de pression, permet aux utilisateurs d'ajouter des dessins, croquis et diagrammes aux présentations ou plans de cours.

- › 2048 niveaux de pression du stylet
- › Options d'affichage flexibles
- › Compatible avec la saisie multi-touch (DTH-2452)

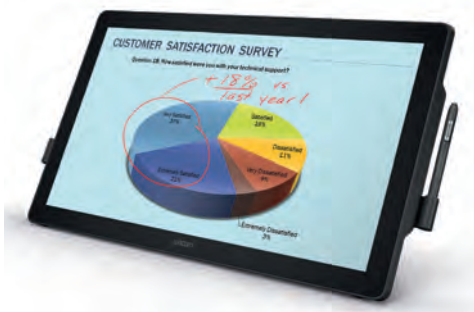

RÉF. WACOM RÉF  
Écran interactifs A stylet DTK-2451 **771647**  
Écran interactifs A stylet DTH-2452 **771628**



# Tablettes graphiques à écran Wacom

# wacom®

## Wacom MobileStudio Pro 13 / 16 Gen2

### Combiner mobilité et puissance

De loin notre modèle mobile le plus abouti, Wacom MobileStudio Pro vous permet d'examiner votre création dans les moindres détails avec une résolution en 4K selon votre matériel et une couverture de 85 % de l'Adobe RGB (CIE1931) ; il vous permet également d'accélérer votre flux de travail grâce à des fonctions de productivité qui vous feront gagner du temps, comme les touches ExpressKey™ personnalisables, les menus radiaux et la saisie multi-touch.

- › Stylet Wacom Pro Pen 2 avec 8192 niveaux de sensibilité à la pression inclus.
- › Processeur : Intel i7
- › RAM : 8 à 16 Go
- › Taille de l'écran : 13 et 16 pouces



wacom®  
MobileStudio Pro

RÉF. WACOM	TAILLE	RÉF.
DTHW1621HKOB	16"	<b>766421</b>
DTHW1321HKOB	13"	<b>766382</b>

## Wacom Cintiq Pro 24 / 32

### Créez directement à l'écran !

Les Wacom Cintiq Pro 32 et 24 sont les plus grands écrans que nous ayons jamais créés. Ils intègrent un écran 4K haut de gamme avec une performance des couleurs époustouflante et une quasi-absence de parallaxe. Associé au stylet Wacom Pro Pen 2, elles sont conçues pour sublimer chaque éclair de génie.

- › Taille de l'écran : 24 et 32 pouces
- › Résolution : 4K
- › Saisie tactile et stylet : oui
- › Stylet Pro Pen 2 inclus



wacom®  
Cintiq Pro

RÉF. WACOM	TAILLE	RÉF.
DTH-3220	24"	<b>766400</b>
DTH-2420	32"	<b>766413</b>

## Wacom Cintiq 16 / 22

### L'essentiel de la création au bout de votre stylet

Les Wacom Cintiq 16 et 22 sont des écrans de création à stylet d'un nouveau genre dont les fonctionnalités sont optimisées pour les artistes débutants. Avec la fidélité de ses couleurs, la netteté de la HD, l'ergonomie de son design, sans oublier le stylet Pro Pen 2 super-réactif, ils vous offrent des sensations naturelles et font franchir un nouveau cap à votre imagination et vos illustrations.

- › Taille de l'écran : 16 et 22"
- › Résolution : Full HD
- › Saisie au stylet : oui
- › Stylet Pro Pen 2 inclus



wacom®  
Cintiq

RÉF. WACOM	TAILLE	RÉF.
DTK2260K0A	22"	<b>766378</b>
DTK1660K0B	16"	<b>766398</b>

## Consommables

Nettoyage - Souffleurs d'air sec	406
Nettoyage - Vaporisateurs	407
Nettoyage - Lingettes et chiffons	408
Nettoyage - Kits et accessoires	409
Etiqueteuses Dymo	410
Etiqueteuses Brother	411
CD / DVD et rangements	412



**Lingettes  
bactéricides et  
virucides toute surface**  
Réf. 190953  
Page 407



## Luttons tous contre le réchauffement planétaire !

Suite à l'interdiction depuis le 1er Janvier 2018 de l'utilisation du gaz propulseur à base de HFC, vous trouverez ci-dessous des produits utilisant du gaz fluoré HFO ou à charbon actif qui sont des alternatives bien plus écologiques, tout en conservant d'excellentes propriétés de propulsion à haute pression.

### SOUFFLEURS SIMPLE PRESSION

#### Souffleur d'air sec 87 ml

- › Produit ininflammable
- › Volume net : 87 ml



RÉF.  
**190930**

PRIX DE VENTE (€ HT)  
**6,70**

#### Souffleur d'air sec 400 ml

- › Produit inflammable
- › Volume net : 400 ml



RÉF.  
**190869**

PRIX DE VENTE (€ HT)  
**3,50**

#### Souffleur d'air sec

- › Produit ininflammable
- › Volume net : 500 ml



**dacomex**

RÉF.  
**191800**

PRIX DE VENTE (€ HT)  
**21,28**

### SOUFFLEURS TRIPLE PRESSION

#### Souffleur d'air sec triple pression multiposition 200 ml

- › Souffleur multiposition
- › Produit ininflammable
- › Volume net : 200 ml



**dacomex**

RÉF.  
**191804**

PRIX DE VENTE (€ HT)  
**12,62**

#### Souffleur d'air sec triple pression 300 ml

- › Produit ininflammable
- › Volume net : 300 ml



**dacomex**

RÉF.  
**191803**

PRIX DE VENTE (€ HT)  
**17,33**

### SOUFFLEURS MULTIPOSITIONS

#### Souffleur d'air sec multiposition 125 ml

- › Produit ininflammable
- › Volume net : 125 ml



**dacomex**

RÉF.  
**191802**

PRIX DE VENTE (€ HT)  
**7,60**

#### Souffleur d'air sec multiposition 256 ml

- › Produit ininflammable
- › Volume net : 256 ml



**dacomex**

RÉF.  
**191801**

PRIX DE VENTE (€ HT)  
**13,70**

#### Souffleur d'air sec multiposition 420 ml

- › Produit ininflammable
- › Volume net : 420 ml



RÉF.  
**190950**

PRIX DE VENTE (€ HT)  
**18,99**

# Nettoyage - Vaporisateurs

## POSTES DE TRAVAIL, IMPRIMANTES ET CONTACTS ÉLECTRIQUES

### Mousse antistatique

Mousse de nettoyage multi-surfaces (bureaux, périphériques, moquettes, surfaces peintes...).

- › Ne pas utiliser sur les écrans
- › Poids net : 650 g
- › Volume net : 500 ml



**dacomex**

RÉF. **190803** 4,29

### Nettoyant pour écrans

Nettoyant pour : écrans LCD / TFT

- › Poids net : 100 g
- › Volume net : 70 ml



**dacomex**

RÉF. **190887** 5,69

### Nettoyant et rénovateur

Nettoyant pour rouleaux et galets d'imprimantes et de photocopieurs.

- › Poids net : 100 g
- › Volume net : 125 ml



**dacomex**

RÉF. **190823** 3,50

### Nettoyant / lubrifiant pour contacts électriques

Nettoyant désoxydant et lubrifiant de contacts électriques et électroniques.

- › Volume net : 200 ml



RÉF. **190814** 13,90

## TABLEAUX BLANCS ET AUTRES

### Mousse nettoyante antistatique 400 ml

Mousse pour nettoyer l'encre, la graisse et la saleté des tableaux blancs.

- › Poids net : 397 g
- › Volume net : 400 ml



RÉF. **190910 \*** 7,09

### Vaporisateur 250 ml

Efface rapidement et facilement les traces de marqueurs permanents sur les tableaux blancs.

- › Poids net : 250 g
- › Volume net : 250 ml



RÉF. **190900** 4,80

### Décolle étiquette 400 ml

Idéal pour décoller les étiquettes en papier, enlève tous les résidus de colle.

- › Volume net : 400 ml



**dacomex**

RÉF. **190808** 5,69

### Carte de nettoyage pour lecteur de cartes

Cartes de nettoyage pré-imprégnées.

- › Pack de 5 cartes



**dacomex**

RÉF. **190824** 5,79

## GAMME ANTIBACTÉRIENNE

### Lingettes désinfectantes anti-bactériennes

#### Multi-surface !

Utilisation préconisée pour le nettoyage et la désinfection des surfaces bureautiques, plastiques et métalliques (claviers, souris, téléphone...).

- › Formule bactéricide EN 1276, fongicide 1650 et virucide (testée selon la norme EN 14476) sur les virus connus.
- › Boîte distributrice de 120 lingettes humides
- › Dimensions des lingettes : 13 x 15 cm
- › Désinfectant sans alcool
- › Dissout la graisse
- › Aucune odeur



RÉF. **190953** 9,65

### Spray désinfectant antibactérien **NOUVEAU**

Il désinfecte et stoppe la prolifération des micro-organismes. Il élimine également les mauvaises odeurs en les attaquant à leur source. Ce spray assure une action sur les bactéries, les levures et les moisissures.

- › Virucide EN14476 (temps de contact de 5 minutes)
- › Bactéricide EN1650 (temps de contact de 15 minutes)
- › Fongicide EN1276 (temps de contact de 5 minutes)
- › Efficace sur H1N1 (temps de contact de 15 secondes)
- › Contenance : 500 ml



RÉF. **190954** 12,50

### Lingettes antibactériennes pour écran et multi-surface **NOUVEAU**

Elles éliminent jusqu'à 99,999 % des bactéries et des virus. Elles désinfectent une grande variété d'écrans et de surfaces, comme les smartphones, les casques, les écrans tactiles, les poignées de porte, les tables etc... Humides, elles sont efficaces 10 fois plus rapidement que d'autres lingettes.

- › Ne nécessite pas de pré-nettoyage
- › Facilement transportable
- › Paquet refermable pour conserver les lingettes imprégnées
- › Multi-usage
- › Contient 25 lingettes



RÉF. **190882** 6,50

### Lingettes antibactériennes et désinfectantes pour écrans **NOUVEAU**

Cette boîte distributrice refermable comprend 60 lingettes pré-imprégnées pour désinfecter les écrans. Les lingettes éliminent jusqu'à 99,999 % des bactéries et des virus. Elles désinfectent efficacement les moniteurs, écrans de télévision, écrans tactiles mais aussi les smartphones et autres, avec une finition sans trace.

- › Pas de pré-nettoyage nécessaire
- › Lingettes non abrasives
- › Pratique et facile à utiliser
- › Boite de 60 lingettes
- › Taille des lingettes : 13 x 16 cm



RÉF. **190883** 9,50



# Nettoyage - Lingettes et chiffons

## LINGETTES

### Lingettes multi-surfaces

Lingettes pré-imprégnées efficaces pour nettoyer la plupart des surfaces. Ne pas utiliser sur les écrans ou surfaces sensibles.

- › Imprégnées d'alcool isopropylique
- › Boîte de 100 lingettes



RÉF.	PRIX DE VENTE (€ HT)
190880	11,50

### Lingettes pré-imprégnées pour surfaces vitrées et plastiques

Lingettes pré-imprégnées multi-surfaces Réf. 190821

Lingettes pré-imprégnées pour écrans, y compris les écrans plasma et LCD, et surfaces vitrées Réf. 190876

- › Imprégnées d'une solution biodégradable, sans alcool
- › Boîte de 100 lingettes



dacomex

RÉF.	PRIX DE VENTE (€ HT)
190876	5,69
190821	4,69

### Lingettes humides / sèches

- › Pour tous types d'écrans
- › Boîte de 10 lingettes humides et 10 lingettes sèches



**PENSEZ-Y**

Retrouvez nos  
écrans bureautiques

Pages : 344 et 345

RÉF.	PRIX DE VENTE (€ HT)
190835	5,50

### Lingettes pré-imprégnées pour écrans

- › Boîte de 20 lingettes humides et 20 lingettes sèches



RÉF.	PRIX DE VENTE (€ HT)
190841	10,59

### Lingettes pour casques et téléphones

Lingettes pré-imprégnées d'une solution nettoyante pour nettoyer efficacement casques audio et téléphones.

- › Imprégnées d'une solution nettoyante super puissante
- › Boîte de 50 lingettes



**PENSEZ-Y**

Retrouvez nos  
casques audio

Pages : 367 et 368



RÉF.	PRIX DE VENTE (€ HT)
190881	12,89

## CHIFFONS

### Chiffons papier multi-surfaces

- › Non pelucheux et résistants
- › Boîte de 200 chiffons



RÉF.	PRIX DE VENTE (€ HT)
190859	4,09

### Chiffons microfibre multi-surfaces

- › Dimensions : 16 x 17 cm
- › Boîte de 1 chiffon



RÉF.	PRIX DE VENTE (€ HT)
190863	2,49

### Chiffons ultra-résistants

- › Pack de 3 chiffons très résistants, que vous pouvez utiliser sur vos écrans tactiles : smartphones, tablettes, montres connectées, écrans...
- › Lavables en machine
- › Ultra-résistants et absorbants
- › Réutilisables



RÉF.	PRIX DE VENTE (€ HT)
190926	6,90



# Nettoyage - Kits et accessoires

## NETTOYAGE IMPRIMANTES ET FAX

### Kit de nettoyage pour imprimantes et fax

Solution complète pour entretenir vos périphériques jet d'encre et conserver une bonne qualité d'impression.

- › 1 flacon de 30 ml de nettoyant pour rouleaux
- › 1 flacon de 30 ml de nettoyant pour contacts cuivrés et buses
- › 2 duos de chiffons humides / secs Ultraclene pour le nettoyage des carters
- › 10 chiffons non pelucheux pur coton Safewipes
- › 6 tiges embout mousse PC-Buds



RÉF.  
**190837**

PRIX DE VENTE (€ HT)  
**12,69**

### Feuilles de nettoyage pour imprimantes et fax

- › Feuilles de nettoyage pour imprimantes et fax
- › Réutilisables jusqu'à 5 fois
- › Boîte de 25 feuilles



RÉF.  
**190838**

PRIX DE VENTE (€ HT)  
**11,59**

## NETTOYAGE ÉCRANS ET POSTES DE TRAVAIL

### Kit pour écrans bureautiques

Kit pour le nettoyage d'écrans bureautiques.

- › 1 x nettoyant universel pour écrans 70 ml
- › 10 x chiffons de nettoyage non tissés

**PENSEZ-Y**

Retrouvez nos  
écrans bureautiques

Pages : 344 et 345



**dacomex**

Kit de nettoyage pour écrans

RÉF.  
**190805**

PRIX DE VENTE (€ HT)  
**8,89**

### Kit de nettoyage pour postes de travail

Kit pour le nettoyage de bureaux et de périphériques.

- › 100 lingettes antistatiques humides et sèches
- › Nettoyant multi-surfaces 150 ml
- › Nettoyant multi-écrans 125 ml
- › 10 chiffons
- › Outil de nettoyage pour claviers
- › Bâtonnets en mousse



Kit de nettoyage pour bureaux et périphériques

RÉF.  
**191822**

PRIX DE VENTE (€ HT)  
**17,40**

### Kit pour écrans fragiles

Kit pour le nettoyage d'écrans fragiles tels que Plasma, LED, LCD, tablettes et smartphones.

- › 1 x nettoyant universel pour écrans 200 ml
- › 1 x chiffon microfibre non pelucheux 30 x 30 cm



Kit de nettoyage pour écrans fragiles

RÉF.  
**190940**

PRIX DE VENTE (€ HT)  
**7,59**

### Kit de nettoyage tout type d'écrans

Liquide nettoyant universel pour nettoyer en douceur les écrans les plus sensibles : TFT, LCD, LED tactiles, téléphones, etc.

- › Vaporisateur 200 ml
- › Livré avec un chiffon microfibre pour obtenir un meilleur résultat



Kit de nettoyage pour tout écran

RÉF.  
**190925**

PRIX DE VENTE (€ HT)  
**9,90**

# Étiqueteuses Dymo



## ÉTIQUETEUSES BUREAUTIQUES



MODÈLE	LetraTag LT-100H	LabelManager 160	LabelManager 210D	LabelManager 280
RÉSOLUTION	106 ppp	180 ppp	180 ppp	180 ppp
LIGNES D'IMPRESSION	2	2	2	2
LARGEUR ÉTIQUETTES	12 mm	6 / 9 / 12 mm	6 / 9 / 12 mm	6 / 9 / 12 mm
CLAVIER	ABC	AZERTY	AZERTY	AZERTY
DÉCOUPE ÉTIQUETTE	Manuel	Manuel	Manuel	Manuel
ALIMENTATION	A piles AA	6 piles AAA	6 piles AAA	Batterie rechargeable
CONNECTABLE PC / MAC	-	-	-	Oui
RÉF.	<b>359449 *</b>	RÉF. <b>359448</b>	RÉF. <b>359480</b>	RÉF. <b>359467 *</b>

## ÉTIQUETEUSES PROFESSIONNELLES



GARANTIE  
**02** ANS



GARANTIE  
**02** ANS



GARANTIE  
**03** ANS



GARANTIE  
**03** ANS

MODÈLE	Rhino Pro 4200	Rhino Pro 5200 kit	XTL 300 kit	XTL 500 kit
LIGNES D'IMPRESSION	4	5	-	-
LARGEUR ÉTIQUETTES	6 / 9 / 12 / 19 mm	6 / 9 / 12 / 19 mm	6 / 9 / 12 / 19 / 24 mm	6 / 9 / 12 / 24 / 38 / 41 / 54 mm
CLAVIER	AZERTY	ABC	AZERTY / QWERTY	AZERTY / QWERTY
DÉCOUPE ÉTIQUETTE	Manuel	Manuel	Automatique	Automatique
MÉMOIRE	25 étiquettes	99 étiquettes	40 Mo	40 Mo
ALIMENTATION	Batterie Li-Ion	Batterie Li-Ion	Batterie lithium-polymère	Batterie lithium-polymère
CONTENU	Étiqueteuse, 1 ruban nylon 12 mm	Mallette de transport, étiqueteuse, 1 ruban nylon 12 mm, 1 ruban nylon 19 mm, batterie supplémentaire, adaptateur secteur	Mallette de transport, étiqueteuse, adaptateur secteur, câble USB, 1 cartouche 24 mm, 1 enroulage de fil 150 étiquettes	Mallette de transport, étiqueteuse, adaptateur secteur, câble USB, batterie supplémentaire, 1 cartouche 54 mm, 1 enroulage de fil 150 étiquettes
RÉF.	<b>811301</b>	RÉF. <b>811297 *</b>	RÉF. <b>811292</b>	RÉF. <b>811293</b>

## CONSOMMABLES POUR ÉTIQUETEUSES

### Consommables pour LabelWriter



	DIMENSIONS	RÉF.
Rouleau 500 étiquettes	19 x 51 mm	<b>969450</b>
Rouleau 260 étiquettes "adresse"	36 x 89 mm	<b>969570 *</b>
Rouleau 500 étiquettes "adresse"	25 x 54 mm	<b>969510 *</b>
2 rouleaux 130 étiquettes "adresse"	89 x 28 mm	<b>969470 *</b>
2 rouleaux 260 étiquettes "adresse"	89 x 36 mm	<b>969480 *</b>
Rouleau 300 étiquettes "badge"	89 x 41 mm	<b>969520 *</b>
Rouleau 1000 étiquettes multi-usage	24 x 12 mm	<b>969530 *</b>
Rouleau 1000 étiquettes multi-usage	57 x 32 mm	<b>969540 *</b>

### Consommables pour LabelManager



	LARGEUR	RÉF.
Ruban D1 noir sur blanc	6 mm	<b>969600</b>
Ruban D1 noir sur blanc	9 mm	<b>969640</b>
Ruban D1 noir sur blanc	12 mm	<b>969700</b>
Ruban D1 noir sur blanc	19 mm	<b>969860</b>
Ruban D1 noir sur blanc	24 mm	<b>969840</b>

Consultez-nous

### Consommables pour RhinoPro



	LARGEUR	RÉF.
Ruban Nylon noir sur blanc	12 mm	<b>811400 *</b>
Ruban Nylon noir sur blanc	19 mm	<b>811412 *</b>
Ruban Polyester noir sur blanc	9 mm	<b>811450 *</b>
Ruban Polyester noir sur blanc	12 mm	<b>811460</b>
Ruban Polyester noir sur blanc	19 mm	<b>811470 *</b>
Ruban Vinyle noir sur blanc	9 mm	<b>811525 *</b>
Ruban Vinyle noir sur blanc	12 mm	<b>811530 *</b>
Ruban Vinyle noir sur blanc	19 mm	<b>811600</b>

### Consommables pour XTL



	LARGEUR	RÉF.
Ruban Nylon noir sur blanc	12 mm	<b>811571</b>
Ruban Nylon noir sur blanc	19 mm	<b>811572</b>
Ruban Vinyle noir sur blanc	12 mm	<b>811581</b>
Ruban Vinyle noir sur blanc	19 mm	<b>811582</b>
Ruban Vinyle noir sur blanc	24 mm	<b>811583</b>
Ruban Vinyle noir sur jaune	12 mm	<b>811591</b>
Ruban Vinyle noir sur jaune	19 mm	<b>811592</b>
Ruban Vinyle noir sur jaune	24 mm	<b>811593</b>

Consultez-nous



## ÉTIQUETEUSES BUREAUTIQUES



GARANTIE  
02 ANS

NOUVEAUTÉ  
2021



**Compacte et Bluetooth !**



NOUVEAUTÉ  
2021



**Plusieurs étiquettes créées à la fois !**



GARANTIE  
02 ANS

NOUVEAUTÉ  
2021



**Connectable !**

MODÈLE	PT-P300BT	PT-D600VP	PT-D450VP
RÉSOLUTION	180 dpi	320 x 120	180 dpi
LIGNES D'IMPRESSION	-	3 lignes x 20 caractères	5
LARGEUR D'ÉTIQUETTES	6 / 9 / 12 mm	6 / 9 / 12 / 18 / 24 mm	6 / 9 / 12 / 18 mm
CLAVIER	-	AZERTY	AZERTY
VITESSE D'IMPRESSION	Jusqu'à 20 mm/s	Jusqu'à 30 mm/s	Jusqu'à 30 mm/s
ALIMENTATION	6 x piles AAA non incluses ou secteur (adaptateur en option)	Adaptateur secteur	Adaptateur secteur
CONTENU	Étiqueteuse, 1 ruban laminé 12 x 4 mm	Étiqueteuse, 1 ruban 24 x 4 mm, adaptateur secteur, cordon USB, mallette de transport	Étiqueteuse, 1 cassette Tze, adaptateur secteur, mallette de transport
RÉF.	<b>359300</b>	<b>359301</b>	<b>359302</b>

## ÉTIQUETEUSES PROFESSIONNELLES



GARANTIE  
02 ANS

NOUVEAUTÉ  
2021



**Connectable en USB et WiFi !**



GARANTIE  
02 ANS

NOUVEAUTÉ  
2021



**WiFi, Ethernet et Bluetooth !**



GARANTIE  
02 ANS

NOUVEAUTÉ  
2021

MODÈLE	PT-E300VP	PT-E550WVP	QL-820NWB	PT-E110VP
RÉSOLUTION	180 dpi	180 dpi	300 x 600 ppp	180 dpi
LIGNES D'IMPRESSION	5	7	-	2
LARGEUR D'ÉTIQUETTES	6 / 9 / 12 / 18 mm	6 / 9 / 12 / 18 / 24 mm	Jusqu'à 62 mm	6 / 9 / 12 mm
CLAVIER	AZERTY	AZERTY	-	AZERTY
VITESSE D'IMPRESSION	Jusqu'à 20 mm/s	Jusqu'à 30 mm/s	Jusqu'à 176 mm/s	Jusqu'à 20 mm/s
ALIMENTATION	Adaptateur secteur	Adaptateur secteur	Adaptateur secteur	Adaptateur secteur
CONTENU	Étiqueteuse, 1 bande plastifiée 18 x 8 mm, adaptateur secteur, mallette de transport, bracclet anti-statique	Étiqueteuse, cordon USB, adaptateur secteur, 1 batterie, mallette de transport	Imprimante d'étiquettes, 100 étiquettes, cordon USB, adaptateur secteur	Étiqueteuse, 1 rouleau 12 x 4 mm, adaptateur secteur, mallette de transport
RÉF.	<b>811325</b>	<b>359303</b>	<b>359304</b>	<b>359305</b>

## LES CONSOMMABLES POUR ÉTIQUETEUSES

### Une gamme dédiée aux professionnels électriciens et aux installateurs réseaux

Cette gamme se compose de 7 catégories de rubans, pour un total de 43 références pour des applications claires :

- > Identification de câbles
- > Tableau électrique
- > Avertissement alarme
- > Panneaux solaires
- > ...

### Gamme de rubans auto-laminés

Ils sont conçus pour l'identification du câble réseau à chaque extrémité de ce dernier. Le ruban de 24 mm peut également étiqueter les câbles de CAT. 6A !



**Toute la gamme de consommables pour étiqueteuses Brother est disponible !**

N'hésitez pas à contacter votre commercial pour plus d'informations !

## CD / DVD

### CD-R, CD-RW



RÉF. 951003

### DVD-R, DVD-RW



RÉF. 951485

	CONDITIONNEMENT	CAPACITÉ	VITESSE	RÉF. VERBATIM	RÉF.
CD-R	Boîte de 10	700 Mo	52x	43325	<b>951003</b>
CD-R	Spindle de 10	700 Mo	52x	43437	<b>951151</b>
CD-R	Spindle de 25	700 Mo	52x	43439	<b>951158</b>
CD-RW	Spindle de 10	700 Mo	12x	43480	<b>951116</b>

🚚 Consultez-nous

	CONDITIONNEMENT	CAPACITÉ	VITESSE	RÉF. VERBATIM	RÉF.
DVD + R	Boîte de 10	4,7 Go	16x	43506	<b>951485</b>
DVD + RW	Spindle de 10	4,7 Go	4x	43488	<b>951117</b>
DVD-R	Boîte de 10	4,7 Go	16x	43521	<b>951571</b>
DVD-R	Spindle de 10	4,7 Go	16x	43523	<b>951575</b>

🚚 Consultez-nous

## CARTOUCHES LTO

### Cartouche LTO

La solution professionnelle pour stocker d'importants volumes de données !



RÉF. 942346



	CAPACITÉ	RÉF.
LTO Ultrium 3	400 Go / 800 Go	<b>942341 *</b>
LTO Ultrium 4	800 Go / 1,6 To	<b>942342 *</b>
LTO Ultrium 5	1,5 To / 3 To	<b>942344 *</b>
LTO Ultrium 6	2,5 To / 6,25 To	<b>942346 *</b>
LTO Ultrium 7	6 To / 15 To	<b>942347 *</b>
ACCESSOIRE		
Cartouche de nettoyage LTO		<b>942343</b>

## RANGEMENTS ET ACCESSOIRES

### Boîtier CD / DVD slim



RÉF. 931800



RÉF. 931799

	CONDITIONNEMENT	RÉF.	PRIX DE VENTE (€ HT)
Boîtier CD jewelbox std. 2 CD transparent	Pack de 10	<b>931800</b>	<b>4,50</b>
Boîtier CD slim 1 CD transparent	Pack de 10	<b>931801</b>	<b>3,50</b>
Boîtier CD slim 1 CD cristal	Pack de 10	<b>931799</b>	<b>3,50</b>
Boîtier CD slim 1 CD 5 couleurs	Pack de 10	<b>931798</b>	<b>8,70</b>

### Boîtier DVD slim



RÉF. 931809

	CONDITIONNEMENT	RÉF.	PRIX DE VENTE (€ HT)
Boîtier DVD noir - standard	Pack de 5	<b>931804</b>	<b>4,50</b>
Boîtier DVD noir - standard	Pack de 10	<b>931805</b>	<b>4,20</b>
Boîtier DVD noir - slim	Pack de 10	<b>931807</b>	<b>6,80</b>
Boîtier DVD standard pour 4 DVD	Pack de 3	<b>931809</b>	<b>4,00</b>

### Boîtier et pochette pour CD / DVD



RÉF. 931818



RÉF. 931812

	CONDITIONNEMENT	RÉF.	PRIX DE VENTE (€ HT)
Boîtier métal rond avec fenêtre	Pack de 5	<b>931818</b>	<b>8,75</b>
Boîtier plastique semi-rigide	Pack de 10	<b>931365</b>	<b>6,00</b>
Pochette papier avec rabat	Pack de 100	<b>931812</b>	<b>6,90</b>
Pochette plastique avec rabat	Pack de 100	<b>931816</b>	<b>14,80</b>

### Kit de nettoyage pour lecteur CD / DVD



RÉF. 190602

	RÉF.	PRIX DE VENTE (€ HT)
Kit de nettoyage pour lecteur CD / DVD	<b>190602</b>	<b>3,49</b>

## Index alphabétique - A à C

A	
<b>Accessoire</b>	
Baie	95 à 97
Boîtier serveur	318-319
Câblage	105 à 107
Caméra	204-205
Coffret	95 à 97
Mobilité	388 à 404
Smartphone	388 - 392
Tablette	383-386-388 à 392
Téléphonie	295-315 à 313
Terminal point de vente	382
<b>Accus</b>	292-293-300 à 302
<b>Adaptateur</b>	
Apple®	388
Audio	5-54-55
BNC	196
Clavier	82
Compact Flash	378
Cordon secteur	281
CTIA	54
DB-9 / DB-15 / DB-25	82
DisplayPort	70
Disque dur	331 à 332
DVI	60
Fibre optique	21
Graphique	344
HDMI®	69
IDE	336
Jack	5-54-55
M.2 SSD	322-342
M12	50
PCI-PCIe	326
PS2	82
Réseau	122-123
Secteur	271
Souris	84
SSD	321-322-341
Téléphonie	311-312
USB	344
VGA	60
WiFi	110
<b>Alcool isopropylique IPA</b>	241
<b>Alimentation</b>	
A découpage	282
ATX	330
Boîtier serveur	318-319
Caméra	197-282
Industrielle Rail DIN	142-282
Multitension	282
PC	330
Voiture	392
<b>Amplificateur GSM / 3G / 4G</b>	310
<b>Amplificateur pour casque</b>	296
<b>Ampoule LED</b>	266
<b>Ampèremètre</b>	251
<b>Antenne</b>	
WiFi	115
<b>Antivol</b>	5-382-386
<b>Antivol pour tablette</b>	383
<b>Armoire</b>	
Ignifuge	388
Réseau	84-85-98
Serveur	86-87-99
<b>Armoire de rangement PC/Tablette</b>	237-238
<b>Atténuateur fibre optique</b>	23
<b>Audio conférence</b>	306-308
B	
<b>Backplane</b>	329 à 332
<b>Bagagerie</b>	396-399
<b>Bague de repérage</b>	36-105
<b>Baie</b>	
Bâti rack	89
Réseau	84-85-98
Serveur	86-87-99
<b>Balun</b>	191
<b>Bandeau prise</b>	92-100-278-279
<b>Bandeau rackable</b>	262
<b>Barebone</b>	208
<b>Barrette mémoire</b>	331
<b>Bâti</b>	89
<b>Batterie externe pour smartphone</b>	390-391
<b>Batterie rechargeable</b>	292-293-300-301
<b>BNC</b>	63-196
<b>Bobine papier</b>	376
<b>Boîte de rangement outils</b>	248
<b>Boîtier de raccordement FTTH</b>	16-17
<b>Boîtier externe</b>	
2.5"	341
3.5"	342
SSD	341-342
<b>Boîtier</b>	
ATX	320
CD / DVD	412
Fibre optique	16-17-273
Micro-ATX	320
Multimédia	331
Mural	270
Raspberry	331
Serveur	318-319
Tour	320
<b>Borne de connexion</b>	259
C	
<b>Câble</b>	
Alimentation PCI-Expres	326-327
Antenne TV	265
Audio	62
Coax vidéo	62-196
Catégorie 5e	39-42-44
Catégorie 6	40-43-45
Catégorie 6A	41-43 à 45
Catégorie 7	41-44
Catégorie 8	46
Étanche	44
Fibre optique	15
Grade 3	264
KX6	62-196
Haut-parleur OFC	62
Monobrin	42 à 45
Multibrin	39 à 41
PATC17 / PATC19	265
Répéteur	79
Réseau / RJ45	4-24 à 36
Téléphonie	297-311 à 315
Touret	39 à 45
VATC17 / VATC19	265
Vidéosurveillance	62-196
VDI	264
<b>Caisse à outils</b>	248 à 250
<b>Caméra vidéosurveillance</b>	
Analogique	192 -194
Factice	203
IP	180-181-183-184-186-187-189
<b>Capteur</b>	
Humidité	149
Température	149
<b>Carte</b>	
Acquisition	231
Contrôleur	333
FireWire	333
Graphique	332-344
Mémoire	272-274-331
Mère	331
Parallèle	334
PCI	333-335
PCI-Express	333-335
Raspberry	331
Réseau 10/100	122
Réseau Giga	122
RS-232	334
SATA	333
Son	335
USB	110
WiFi	112
<b>Cartouche de colle</b>	257
<b>Cartouche LTO</b>	412
<b>Casque</b>	
Audio	367-368
Lync / Skype for business	300-301
Sans fil	298-300-367-368
Téléphonique	296-301-304 à 309
USB	295-300-368
<b>Cassette d'épissure fibre optique</b>	19
<b>Catégorie 5e</b>	25-26-33-35-39-42-44
<b>Catégorie 6</b>	4-27 à 30-35-40-43 à 45
<b>Catégorie 6A</b>	31 à 36-41-43 à 45
<b>Catégorie 7</b>	34-41-44
<b>Catégorie 8</b>	37-45-47-51
<b>CD</b>	412
<b>Chargeur</b>	
Allume-cigare	392
Pile	302
USB	392
Secteur	282-392
<b>Châssis muraux 19"</b>	90 à 93
<b>Châssis fibre optique</b>	151
<b>Classe numérique</b>	244
<b>Clavier</b>	
Filaire	346 à 350
Sans fil	346 à 350
Silicone	349
<b>Clé USB</b>	373-374
<b>Clé USB Bluetooth</b>	297
<b>Clé USB WiFi</b>	110
<b>Cliveuse</b>	240-242
<b>Coaxial</b>	65-202
<b>Code barre</b>	382 à 385
<b>Coffret</b>	90 à 93
<b>Collier nylon - serre câble</b>	104-105
<b>Colonne et colonnette</b>	257
<b>Commutateur</b>	
DB-9 / DB-25 / HD-15	156
DisplayPort	223
DVI	223
HDMI®	223
RJ45	129
VGA	223
<b>Compresseur d'air</b>	248
<b>Conférencier</b>	306-309
<b>Connecteur</b>	
BNC	196
Fibre optique	21
HD-15	38
RJ	46-47-312
Scotchlock	259
SOC	242
SUB-D	38
<b>Console LCD</b>	
Sans KVM	164
Avec KVM	164-165
<b>Consommable pour imprimante thermique</b>	382
<b>Consommable pour étiqueteuse</b>	410-411
<b>Contrôleur</b>	
De température	149
WiFi centralisé	118-119



# Index alphabétique - C à L

## Convertisseur

Audio-Vidéo	4-218
BNC	196
DisplayPort	4-72-73
Fibre optique	146-147
HDMI® / VGA	4-218
HDMI® sur IP	214
Mini DisplayPort	4-72-73
RCA	198
RJ45 / M12	50
RS-232 / 485	144
RS-232 / DB-9	144
Tension	399
Type-C™	4-75-123
HDMI® vers Toslink	218
USB / RS-232	80
Vidéo	218-219

## Cordon

A repérage lumineux	35-36-313
ADSL	312
Antenne TV	265
Antenne WiFi	115
Anti-rongeur	31
Apple® Lightning	388
Armé	31
Audio	5-54-55
Booster USB	79
Caméra / BNC	62-169
Catégorie 5e	25-26-35-39-42-44
Catégorie 6	4-27 à 30-40-43 à 45
Catégorie 6A	31 à 36-41-43 à 45
Catégorie 7	41-44
Catégorie 8	45-47-51
Coax vidéo	196
DB-9 / DB-25	82
DisplayPort	4-70-71
DVI	61
Électrique	5-270 à 273
Étanche	29-34-44
Fibre optique	4-9 à 44
Fin	32-36
Flexible	31
HDMI®	4-64 à 69
Interne	333 à 336
Jack	5-54-55
Jack pour casque téléphonique	54-225-308
KVM	173-174
OTG	388
Parallèle	82
Pieuvre KVM	174
PoE	30
Pour iPhone® et iPad®	388
Pur	33
RCA	55
Rétractable	31-50-105
Réseau / RJ45	5-24 à 36
SATA	324-325
Secteur	270 à 273
Secteur avec verrouillage	272-273
Secteur étranger	272
Sur mesure	37
SVGA	4-58 à 60
Téléphonie	297-311-312 à 320
Type-C™	5-74-75-388-389-396
USB	5-76 à 78-388-389
USB amplifié	79-80
Verrouillable RJ45	30-33
VoIP	30

## Coupleur et éclateur

Coupleur fibre	21
Courant Porteur en Ligne (CPL)	152
CPU	332
Cutter	244

## D

Dalle LED	268
DB-9 / DB-25	38-82
DDR3-DDR4	331
Décroché téléphonique	297
Dénudeur de câble	240-243-244
Déport de console	173-175
Dérouleur de câble	48-273-276
Destructeur de document	382
Détecteur	
De tension	251-252
Signal satellite	265
Détrompeur de prise électrique	263
Diabole de transport	248
Digital Media	
Prolongateur RJ45	214 à 216
Ecran publicitaire	213 à 216
Téléviseur professionnel	218-219
Media Player	202 à 204
DIMM (mémoire)	331
DisplayPort	4-70 à 74
Disque calculateur prof. champ pour caméra	198
Disque dur	
Externe	369-374
Interne	339
Docking station	338-394
Domotique entreprise	149
Dongle réseau USB	123
Doubleur RJ45	49-315
Douchette	382 à 385
Downlight	268
Duplicateur	
Clé USB	346
Disque dur	346
Duplicateur (splitter)	226 à 229
DVD	381-412
DVI	4-60-61
DVR	193 - 195

## E

Eclateur de paires / de port	49-315
Ecouteur	5-367-368
Ecran	
Affichage dynamique	205 à 210
Bureautique	354-355
Grande taille	205 à 210
Point de vente	205 à 210
Pour vidéoprojecteur (toile)	243
Tactile	211
Toile	243
Vidéosurveillance	198 - 199
Electricité	263-270 à 291
Embase	
Adhésive	105
Étanche	48
HDMI®	290
Presse étoupe	48
Noyau RJ45	46-48-50-51-280
USB	280
Enceinte	206-366
Enrouleur de câble	48-273-276
Epissure fibre	19
Equerre Slot	337
Équipement goulotte	256 à 263
Étiqueteuse + consommable	410-411
Extendeur RJ45	
DVI	215
USB	79
VGA / HDMI®	214 à 216

## F

Fibre optique	
A structure serrée	15
OM1	9 à 14
OM2	9 à 14

OM3	9 à 14
OM4	9 à 14
OS2	9 à 14
Pour BOX Internet	12
Pré-connectorisée	22

## Filtre

ADSL	264-314
Anti-parasite pour jack	54
Confidentialité	394
Pour ventilateur	333
FireWire	342
FTTH	16-17
Fusionneuse fibre optique	242

## G

Gaine thermo-rétractable	22-244
Gaine wrap	106
Gant de protection	240
Graveur	
Externe	375
Interne	352
Goulotte	256 à 258
GU10	275

## H

HDD	339
HDMI® 4-63 à 69 à 72-74 à 77-209-210-214 à 216	218 à 220-222-224-225-227 à 231-340-341
Housse écran	386
Hub USB	5-363 à 365
Hublot	276
HotSpot WiFi	116-118-119

## I

Imprimante de caisse	382
Injecteur PatchSee	35-36-313
Injecteur PoE	138-139
Interrupteur	259

## J

Jack audio	5-54-55
Jarretière fibre optique	9 à 14
Jarretière téléphonique	315

## K

Keystone	46-50-51-280
Kit	
Balun	204
Nettoyage	409
Réparation Apple®, smartphone et tablette	246
Vidéosurveillance	197

## KVM

Bureau	156-159
IP	163-172-173
Mini	156-157
Rackable	160-165
KX6	62-196

## L

Lame de cutter	244
Lampe	
Frontale	254
LED	266 à 268
Torche	254
Lecteur	
Carte à puce	350
Carte mémoire	371
Code barre	382 à 385
DVD	352-375
LED	266 à 268
Liens	104-105-107
Linéaire LED	267
Logiciel affichage dynamique	203-204
Lunette de sécurité	240

## Index alphabétique - M à W

<b>M</b>			
Mallette	241-246-247-249-250	Pointeur laser	392
Manchon RJ45	48	Point d'accès WiFi	112-117-119
Matrice audio-vidéo	224	Point de consolidation RJ45	50
Media Player	202	Pompe à alcool refermable	241
Media de stockage	412	Poste à souder	244
Mémoire	331-372	PowerBank	390-391
Mètre ruban	247	Presse-étoupe	48
Micro-casque	367-368	Prise de courant	263-284
Microscope fibre optique	240	Prise satellite	265
Mini coffret	146	Processeur	332
Mini DisplayPort	4-69 à 72	Produits de nettoyage	406 à 409
Mini Hub USB	363 à 365	Projecteur	242-278
Mini PC	208-340	Prolongateur sur RJ45	
Mobilier		DVI sur RJ45	215
De bureau	380-381	HDMI®	214 à 210
Scolaire	237-238	KVM	166 à 173
Modem	113-150-151	Protection d'épissures	22
Modem 3G / 4G / ADSL / VDSL2	113-151	<b>R</b>	
Module fibre optique	148	Rack	
Moniteur vidéosurveillance	198 - 199	Amovible HDD/SSD	321-322
Monobrin	42 à 45	SATA / SAS	322-323
Moulure	258	Rail DIN	142-282
MR16	275	Rallonge électrique	272-273
Multibrin	39 à 41	Rallonge secteur avec verrouillage	272
Multimètre	251	Rangement CD / DVD	412
Multiprise	100-274 à 284	RCA	57-58
Multiprise avec wattmètre	279	Refroidisseur	334-335-401
Multiprise à verrouillage	279	Répartiteur TV / satellite	265
Multiprise pilotée, contrôlée et mesurée	283-284	Répéteur WiFi	111
Multiprise protégée parafoudre	100-277-278	Repose-pieds	380
<b>N</b>		Repose-poignet	368-369
Nano clé USB WiFi	110	Réseau WiFi	109 à 120
Nettoyant	406 à 409	RJ9	311-312
NVR	182-185-188-189	RJ11	311-312
<b>O</b>		RJ12	311-312
Obturbateur	48	RJ45	4-24 à 52-260-261-280
OM1	9 à 14	Room booking	203-204
OM2	9 à 14	Routeur	114-151
OM3	9 à 14	Ruban pour étiqueteuse	410-411
OM4	9 à 14	<b>S</b>	
Onduleur	285-291	Sac à dos	396 à 399
Organisateur de câble	106	Sacoche	396 à 399
OS2	9 à 14	SATA	322 à 333
Outil - outillage	240-243 à 250	Scanner à main	384-385
<b>P</b>		Serre-câble	105-107
Packs clavier / souris	346-347	Serveur série	86-146
Paire d'électrode pour fusionneuse	242	Smart Plug	158
Panneau de brassage 20-21-28-46-101 à 104-313		SODIMM (mémoire)	331
Panneau de signalisation	204-241	Socles ventilé	401
Parallèle	86	Sonorisation	206
Partageur audio-vidéo	226 à 228	Soudure	244
Passe câble pour baie	96	Souris	351 à 360
PatchClip	36	Souris verticale	351 à 354
Pâte thermique	329	Souris centrale	354
Pavé numérique	5-360	Spot LED	266
PDU	100-278-279	SSD	349-370
Périphérique en silicone	359-361	Externe	370
Pied à coulisse	247	Interne	340-341
Pieuvre KVM	174	Station d'accueil	123-338-394
Pigtail	19	Stylet pour smartphone et tablette	392
Pile	292 à 294	Support	
Pince	240-243-247-249-250	Clavier	387
Pince ampèremétrique	251	Ecran	225 à 232
Pince électricien et électronicien	243	Multiprise	286
Pistolet à cartouche	257	Mural / Plafond	228 à 230-232 à 234-235 à 241
Pistolet	383 à 385	Mini-PC	392
Plafonnier WiFi	112-117-119	Ordinateur portable	387-395
Plaque Mosaic™	259	Smartphone	392
Plastron	56-57-260-261-263	Tablette	383
Player	202-203	Unité centrale	380
PoE	30-128-129-131-134-138	Vidéoprojecteur	231 à 234
POS/point de vente	376 à 379	SVGA	4-56-58 à 60-220 à 222
		Switch	
		10/100	124-126-130-132
		10 Gigabit	122-129-134
		Fibre optique	145
		Gigabit	125 à 137
		Industriel	140 à 143
		KVM	156 à 163
		Pocket	124-125
		PoE	124 à 143
<b>T</b>			
Table roulante	234		
Talkies-walkies	254		
Tapis de souris	361-362		
Télécommande	218		
Téléphones			
Analogique	310-311		
Filaire	310-312-314		
PABX	310		
Sans fil DECT	311		
VoIP	312		
Standard	312		
Téléviseurs Pro	212 - 213		
Testeur	251 à 253		
Testeur d'alimentation	336		
Thermomètre	149		
Tiroir baie	96		
Tiroir fibre optique	18 à 20		
Tour de duplication	346		
Tournevis	245 à 247		
Tournevis pour smartphone et tablette	246		
Traversée fibre optique	21		
Trolley	403		
Trousses à outils	245 à 250		
<b>U</b>			
USB 2.0	5-75 à 78-388-389		
USB 3.2	4-5-75 à 78-388-389		
USB Type-C™	4-5-74-75-388-389		
<b>V</b>			
Valise de rangement	238-244-248-404		
Valise réseau	250		
Ventilateur	334-335		
Visiokonférence	307		
Visseuse - perceuse	246		
Vidéoprojecteur	235		
Vidéosurveillance	178 à 199		
VoIP	312 à 315		
<b>W</b>			
Wattmètre	240-275-279		
Webcam	363		
WiFi	109-120		
WiFi centralisé	118-119		
Wireless HDMI®	219		

# Index numérique - 01 à 15

## 01

010004	151
011313	365
014020-014434	151
014521	124
018125-018150	223

## 02

020414-020447	203
020475-020477	204
020499	203
021107-021112	365
021284	175
021288	363
021306	364
021308	363
021312-021319	364

## 04

040232-040234	81
040311-040315	79
040317	175
040318-040321	80
040331-040422	81
040810	175
040845	151
040865-040897	394
041111	144
041115	81
041121-041122	144
041130	175
041240-041305	144
041310	154
041901	144
043220-043234	175
043236-043238	394
044002	80
045071-045076	251
045099	253
045101-045104	252
045123-045174	253
047051-047284	199
047299	198
047302	199
047475	203
049997-049998	223

## 05

050004	171
050005-050009	167
050011	171
050012-050014	170
050016	167
050021	166
050022	168
050026-050030	166
050031	169
050033	168
050034	173
050035	166
050036-050037	168
050038	216
050039	173
050052-050063	224
050076	215
050113	214
050119	215
050121	216
050128-050129	214
050212	216
050216-050218	219
050222-050325	392
050523	219
050563	216
050568-050569	219
050696	63
050796-050799	363
050801	219
050805	198
050806	224
050888-050889	198
051020	220
051038-051076	197
051132	224
051157-051166	221

051167-051169	216
051171	221
051173	222
051199	216
051202	215
051205-051207	216
051221-051227	218
051235	215
051238-051256	218
051290	175
051308-051316	161
051330	220
051340	221
051452-051472	174
051704-051714	170
051721-051741	173
051765-051767	174
051830	173
051976-051981	223
052001-052007	224
052008-052009	223
052013-052019	224
052021-052022	220
052025-052026	222
052043-052055	220
052065	221
052067	215
052068	221
052072	223
052076	215
052200	175
052201	158
052271-052272	156
052274	158
052303	157
052304	175
052305	157
052320-052321	156
052340	175
052341-052360	158
052372-052374	175
052410-052415	158
052472-052481	175
053204	186
053225	188
053231-053235	183
053240-053241	198
053246-053253	189
053264-053265	139
053272	186
053279	185
053280	183
053282	184
053283	183
053284	185
053288-053290	191
053292	186
053297	187
053299	188
053307-053309	191
057078-057084	200
057139-057141	187
057161	186
057506-057705	366
059201-059222	367
059804-059831	368
059832	367
059833-059834	368
059836	367
059837-059838	368
059839-059966	367

## 06

060015	173
060102	156
060104	158
060600-060604	168
060611-060920	169
061091	156
061092	157
061093	158
061094	159
061120-061130	156
061161	157

061180	156
061920	157
062000	156
062044	158
062062	156
062111-063014	158
063024	157
063040	159
063310-063840	156
066302-066416	160
066450	170
066508-066516	160
068000	175
068201-068202	152
068351-068413	284
068585	216
068605	218
068742	144
068753	80
068907	153
068908	152
068921	153
068924	152
068934	153
068936-068966	152
068973-068984	153
068986	152
068987	153
068988-068994	152
068996	153

## 08

081206	78
--------	----

## 09

091049-092035	339
092055-092063	340

## 10

102377-102380	56
102388-102390	57
102411-102663	56
102664	57
102670	261
102671	57
102673	261
102674	56
102675	57
102676	56
102681-102696	57
104125-104314	63
108451-108521	54
108531-108561	55
108565-108572	54
108781-108803	55
108864-108898	54
109331	62
109481	55

## 11

115121-115201	82
117680-119860	58

## 12

122121-123231	82
127374	72
127375	73
127376	72
127377	73
127379-127388	72
127389-127390	73
127391	72
127393	73
127396	71
127397-127426	73
127427-127433	72
127435-127436	73
127437-127449	72
127454	73
127461	72
127462	73
127463	74
127471-127523	61
127555-127569	74
127573-127686	61
127698-127699	63
127701-127721	61

127732-127735	67
127752-127790	64
127797-127799	70
127800-127811	64
127816-127836	63
127848-127849	69
127859-127867	68
127871-127891	61
127898-127922	67
127951	69
127961-127971	61
128002-128058	70
128059	71
128060	70
128061	71
128065-128115	70
128146-128169	71
128205	82
128211-128216	71
128229-128280	65
128288-128299	69
128300	82
128301	69
128311-128316	65
128395-128398	64
128417-128422	71
128490-128499	65
128511-128621	59
128880-128888	64
128898-128922	67
128939-128973	68
128978-128982	67
128990	68
129301-129305	69
129425	67
129904	69

## 13

136001-137010	82
137202-137252	60
138701-138862	59
139001	82

## 14

145071-145072	328
145080-146341	325
146600-146630	326
146691-146695	327
146697-146700	325
146815	327
146851	326
146871-146881	327
147500	325
147531	327
147550	326
147551	325
147552-147559	326
147560-147562	327
147563-147564	326
147570	327
147630-147691	324
147701-147730	325
149204-149206	80
149213-149221	79
149244	80
149251-149264	79
149523	76
149674	77
149690-149693	76
149695-149699	389
149910	78
149994-150314	388

## 15

150315-150319	75
150324	388
150328	74
150336-150344	75
151011	79
151021-151037	81
151041	151
151191-151509	331
151760-153532	309
159147	398
159519	400

## Index numérique - 16 à 28

<b>16</b>				<b>24</b>			
160024-160263	359	185752-185759	373	240070-240500	28	261240	283
160296	363	185766-185770	369	240670-240960	27	261284	159
160297	360	<b>19</b>		243560-243570	28	261308-261316	165
160330	398	190292-190334	391	243700-243770	27	261442	283
161448-161453	289	190420-190422	361	244560-244570	28	261508-261516	162
161457	288	190443	362	244700-244770	27	261643	157
164181-164184	376	190450-190452	361	245560-245570	28	261645	159
164521-164656	112	190456	362	245700-245770	27	261708-261716	161
164781	289	190458	361	246560-246570	28	261762	157
165075-165079	290	190465-190468	362	246700-246792	27	261764	159
165260-165265	288	190469-190471	361	<b>25</b>		261768-261799	161
165266-165273	289	190602	412	250111-250112	224	261912	175
165274-165277	288	190803	407	250115	220	261914	159
166836-166837	371	190805	409	250118	215	261922-261923	175
166860-166861	399	190808-190814	407	250119	222	261924-261925	159
167002-167096	106	190821	408	250120-250125	221	261943-261945	175
167106-167353	380	190823-190824	407	250126-250127	214	261965	157
167388	106	190835	408	250201	222	262000	175
167393	226	190837-190838	409	250205-250215	221	262008-262032	163
167394-167396	227	190841-190863	408	250257	175	262124-263000	175
167420-167428	106	190869	406	250410-250460	38	263100	164
167430-167431	107	190876-190881	408	250999	215	263108-263115	165
167539-167600	373	190882-190910	407	252010	315	263800-263884	164
<b>17</b>		190925	409	252020	49	264124-264164	175
179756-179811	344	190926	408	252040	315	266108-266216	283
179907-179924	345	190930	406	252121-252221	49	266708	165
<b>18</b>		190940	409	252250	50	266780	164
180023	344	190950	406	252470-252471	49	266900-266940	172
180061-180066	370	190953-190954	407	253011-253183	48	267120-267177	163
180070-180079	373	191800-191804	406	253184	50	267188-267220	175
180080-180083	390	191822	409	253191-253197	48	267520-267970	162
180084-180099	372	194001-194004	5	253226	157	268108	283
180100	250	194005-194010	4	253522	156	268132-268164	163
180101-180103	372	194011-194014	5	253525-253535	157	268208-268216	283
180120	249	194015-194028	4	253538	159	268270-268288	163
180141	241	194029-199012	5	253539	175	268324	283
180150-180170	105	199013-199014	4	253540	158	268600	172
180261	344	199018	5	253562	175	268901-268955	173
180295-180556	345	199021	4	253608-253616	161	269116	144
180662	344	199023-199025	5	253621	156	269300	175
180773	345	199027	4	253640-253641	175	269308-269309	144
180774	344	199029-199031	5	257019	102	269317	175
180845-180854	372	199032-199046	4	257020-257241	101	269332-269348	144
180857-180948	373	199047	5	257250-257281	102	269600	172
180956-180977	372	199048-199049	4	257294-257296	313	269902-269955	173
180990-180992	373	199050-199056	5	257304	142	<b>27</b>	
181013	345	199057-199062	4	257305-257311	101	270020	315
181015-181016	344	199063-199065	5	258149	246	270096-270200	50
181026-181027	202	199066	4	258151-258156	103	272020-272200	52
181118-181119	212	199067-199069	5	258161-258168	28	272210-272240	50
181155-181156	211	199070-199071	4	258171-258175	103	272451	51
181393-181398	207	199072-199074	5	258181-258185	28	272770	50
181399-181430	208	<b>20</b>		258361-258362	102	272840-272929	50
181431	204	201080	171	258611-258655	106	272969	51
181434-181435	208	203106-203114	62	<b>26</b>		273038-273048	262
181436-181438	211	<b>22</b>		260009-260013	175	273262-273269	52
181439-181452	207	225099	350	260014	159	273279-273282	50
181453	208	225100-225110	347	260019-260020	162	<b>28</b>	
182139	206	225111	356	260024	175	280101-280102	313
182170-182194	205	225113	354	260112	279	280201	303
182205-182228	206	225116-225119	356	260121-260123	175	280360-280390	314
182304	213	225121-225123	351	260152-260153	135	280391-280452	303
182305	206	225124-225125	354	260158-260170	162	280490	315
182308-182312	213	225126-225129	351	260211	164	280633-280751	303
182315-182317	205	225130-225137	352	260212	279	282031-282061	312
182326-182329	206	225138-225139	353	260261	175	283341-283482	254
182355-182357	213	225141	354	260724	160	283486	307
182364-182375	206	225144-225147	353	260908	165	284011-284078	302
182400	211	225148	354	260916-261000	175	284485-284496	306
182414	212	225149-225150	353	261005	164	284497	254
182434	208	225164	356	261008	165	284531-284551	303
182436-182440	212	225165	351	261016	175	284555	302
182443-182446	213	225199	347	261019	164	284556-284643	303
182455	212	225204	350	261022	165	284668	302
182458-182464	211	225205-225209	347	261024	175	284669	303
182465-182523	206	225220	349	261108-261109	165	284998-288000	311
182525-182531	212	<b>23</b>		261110-261123	175	288027-288030	302
182568	206	231300-231350	26	261140	283	288100-288200	311
182583-182588	212	234100-234290	28	261148	161	288235	302
182590-182605	207	234850-234900	26	261165	159	288300-288819	306
185554-185557	371			261182	175		
185707-185730	372			261188	161		

# Index numérique - 29 à 39

29	
291022	298
291045-292009	297
292010-292020	296
293450-293499	307
293540-293755	200
30	
300540-300550	122
300991	326
302010-302248	115
302249	153
302251-302301	115
302302-302342	153
302435	138
302446	139
302722	153
302725	110
302731	153
302781-302822	110
302823-302835	153
302836	111
302837	153
302838	111
302841	153
302856-302878	111
302881-302883	110
302899	153
302902	112
302903-302932	153
303016-303025	333
303452-304072	332
304148-304316	331
304317-304322	340
304330	331
304530-304542	334
304871-304903	335
304904	394
304905	335
305001-305003	153
305018	333
305041-305043	153
305104-305125	112
305160	110
305164	153
305200	111
305254	114
305305	111
305315	113
305321	333
305374	153
305375	113
305376	153
305390	113
305400	153
305501	111
305505	153
305510-305564	112
305603	334
305605-305730	153
305732-305740	110
305750	114
305790	110
305900	153
305902	114
305918	139
306084-306162	333
306532	325
306556	333
306572-306588	334
307000-307012	114
307050-307100	118
307110	153
307111	116
307115	153
307116	112
307124	118
307222	112
307225-307245	118
307265	112
307310-307315	116
307415	153
307436-307465	111
307521	153

307603-307621	322
307660	112
307822	325
308324-308334	142
308612	114
308627	110
308640	114
308663-308669	111
308700	113
308703-308706	151
309001-309512	153
309612-309615	151
31	
310200-310210	110
310521-310541	122
310610-310765	123
311001	124
311400	147
311540	122
311690-311702	146
311720	147
311725	146
311736	124
311737	145
311752	146
311755	147
311761-311779	148
311790	147
311795-311829	148
311849	145
311886	147
311895-311902	148
311911-311914	146
311925	147
311929	148
311942	125
312180-312190	153
312537-312544	310
312618	131
312628-312652	153
313011	333
313200	126
313205	124
313210	130
313220	124
313230	126
313259	132
313261	134
313263-313266	135
313272-313428	134
313505	125
314000-314037	324
314040	132
314060-314071	327
314162	141
314200	325
314216	131
314234	133
314235	135
314504	143
314505-314508	140
314515	154
314613-314651	142
314701	140
314702	154
314704-314725	140
314732-314735	144
314742	140
314790-314791	150
314801	140
314804-314808	141
314810	140
314811	127
314814-314818	143
314824	154
314825	140
314828-314830	143
314832-314892	141
314905	140
315051	129
315078	127
315224	133
315308	127

315315	125
315316	131
315318	128
315326-315331	134
315348-315352	135
315705	125
315724	133
315750	135
315750	128
315808-315809	124
317020	132
317023	124
317025	126
317030	132
317034	126
317035	140
317046	153
317047	126
317048	128
317049	153
317052	132
317055	153
317061	130
317062-317076	128
317079	153
317086-317104	125
317105	127
317108	153
317115	131
317116	125
317121	153
317123	125
317125	127
317131	153
317135	133
317141	135
317142-317148	153
317158	129
317159-317182	125
317185	128
317187	127
317189	131
317191	135
317193	133
317194	131
317196	134
317198	153
317221	133
317228	135
317252	132
317325	153
317355-317358	133
317364	125
317365	131
317366	127
317368	153
317369-317376	127
317411	138
317415-317495	123
317604	134
317624-317625	135
317652	153
317716	133
317727	134
317728	153
317752	133
317828	153
318932	113
318964	153
318966	114
318971	113
318975-318998	113
32	
320300	356
321016	131
321024	133
321084-321108	128
323064	124
323108-323110	126
323224	132

33	
330855-331331	339
333105-333724	332
333888-333935	375
335526-335534	340
335711-335713	370
335851-335898	369
335937	370
335938-335991	369
336042-336048	370
336049	391
336151-336173	340
337153-337322	235
338402-338413	238
338766	199
34	
348361-348405	393
35	
352451	77
352453	389
352468-352470	78
359300-359305	411
359448-359480	410
39	
391480-391568	13
391650-391728	14
391750-391828	13
391860-392295	19
392300-392358	13
392360-392385	9
392388-392399	12
392451-392466	9
392480-392485	21
392501-392569	14
392601-392716	11
392720-392837	10
392840-392926	9
392931-392956	12
393171	14
393187	13
393231-393233	9
393234-393238	10
393240	13
393295-393297	14
395132-395133	21
395135	240
395136-395139	21
395161-395181	15
395201	21
395202-395205	103
395240-395255	21
395298-395319	20
395330-395333	17
395334-395337	16
395340-395341	20
395342-395343	240
395344-395346	22
395347	241
395348-395349	240
395350-395352	241
395354	240
395357-395358	241
395360	242
395363	240
395365	241
395368-395375	242
395376	241
395379-395389	242
395410-395414	19
395415	18
395416-395421	20
395422-395443	18



## Index numérique - 41 à 72

<b>41</b>		464222-464246	<b>298</b>	522608	<b>136</b>	572426-572427	<b>357</b>
410000	<b>131</b>	465200	<b>299</b>	522613	<b>143</b>	572448-572449	<b>354</b>
410151-410172	<b>138</b>	465201-465204	<b>298</b>	522691-522692	<b>148</b>	572450-572451	<b>356</b>
410174	<b>141</b>	465208-465213	<b>300</b>	522705-522715	<b>124</b>	572537	<b>349</b>
410175-410176	<b>138</b>	465230-465241	<b>301</b>	522716	<b>130</b>	572704-573066	<b>366</b>
410202	<b>139</b>	465300-465308	<b>308</b>	522718	<b>126</b>	573370-573371	<b>274</b>
410222	<b>129</b>	465410	<b>298</b>	522720	<b>130</b>	573406-573426	<b>276</b>
410231-410233	<b>150</b>	465521-465525	<b>296</b>	522725-522728	<b>132</b>	573430-573431	<b>274</b>
410234	<b>124</b>	465526	<b>298</b>	522791-522799	<b>148</b>	573721-573724	<b>273</b>
410260	<b>138</b>	465545-465569	<b>299</b>	522810	<b>126</b>	574001	<b>330</b>
410304	<b>125</b>	465610-465618	<b>297</b>	522812	<b>143</b>	574400-574401	<b>297</b>
410460	<b>138</b>	465635	<b>305</b>	522818-522825	<b>130</b>	574436	<b>349</b>
410504	<b>124</b>	465643-465645	<b>296</b>	522831	<b>132</b>	575428	<b>354</b>
410802	<b>146</b>	465701-465710	<b>297</b>	522846-522891	<b>148</b>	575436-575445	<b>349</b>
410810	<b>154</b>	465739	<b>300</b>	522905-522906	<b>125</b>	576702-580261	<b>82</b>
410812	<b>129</b>	465742	<b>296</b>	522908	<b>127</b>	<b>58</b>	
410905	<b>146</b>	465749	<b>299</b>	522909	<b>136</b>	580419-580460	<b>270</b>
411001	<b>127</b>	465752	<b>300</b>	522910-522911	<b>122</b>	580490	<b>271</b>
411005	<b>147</b>	466000-466201	<b>299</b>	522916	<b>131</b>	580691-580701	<b>54</b>
411008-411022	<b>126</b>	467210-467220	<b>298</b>	522924	<b>136</b>	580702-580797	<b>174</b>
411080	<b>154</b>	467225-467228	<b>301</b>	522927	<b>129</b>	581702	<b>69</b>
411100	<b>151</b>	468200-468201	<b>299</b>	522928	<b>134</b>	583500	<b>175</b>
411108	<b>154</b>	468210-468211	<b>298</b>	522929-522933	<b>137</b>	<b>59</b>	
411111	<b>139</b>	468214	<b>300</b>	522950-522952	<b>135</b>	594600-594601	<b>382</b>
411203-411204	<b>138</b>	468220-468221	<b>298</b>	522953	<b>127</b>	595043-595082	<b>377</b>
411205	<b>147</b>	468224	<b>300</b>	522954-522957	<b>136</b>	595115-595138	<b>376</b>
411244	<b>134</b>	468226-468229	<b>301</b>	522958	<b>128</b>	<b>60</b>	
411400	<b>147</b>	468243	<b>300</b>	522959	<b>136</b>	600311-600650	<b>149</b>
411408	<b>154</b>	468245-468248	<b>298</b>	522974	<b>134</b>	601029-601039	<b>55</b>
411504	<b>125</b>	468663	<b>296</b>	522975-522976	<b>136</b>	<b>61</b>	
411600	<b>130</b>	468681	<b>297</b>	522977	<b>127</b>	610401-610811	<b>312</b>
411604	<b>125</b>	469001	<b>305</b>	522978	<b>136</b>	611875-611880	<b>41</b>
411622	<b>131</b>	469002-469010	<b>306</b>	522980-522981	<b>129</b>	611897-611916	<b>39</b>
411675-411699	<b>148</b>	469015-469166	<b>304</b>	522998	<b>191</b>	611922-611939	<b>40</b>
411702-411705	<b>146</b>	469201	<b>305</b>	523000-523008	<b>181</b>	611940-611952	<b>41</b>
411795-411799	<b>148</b>	469230	<b>303</b>	523010	<b>191</b>	612004-612009	<b>44</b>
411802	<b>147</b>	469231-469502	<b>305</b>	523013-523017	<b>182</b>	612010-612015	<b>41</b>
411804	<b>128</b>	<b>47</b>		523019-523024	<b>191</b>	613022-613024	<b>42</b>
411805	<b>154</b>	471103	<b>122</b>	523025-523031	<b>193</b>	613025-613030	<b>43</b>
411812	<b>127</b>	471924	<b>132</b>	523032	<b>191</b>	613031	<b>42</b>
411815	<b>147</b>	472113-472180	<b>110</b>	523117	<b>180</b>	613032-613039	<b>43</b>
411822	<b>130</b>	472200	<b>111</b>	523362	<b>182</b>	613043-613051	<b>44</b>
411846-411899	<b>148</b>	472220	<b>112</b>	523407	<b>181</b>	613500-613512	<b>45</b>
411901-411902	<b>154</b>	472375	<b>116</b>	523423-523492	<b>180</b>	613550-613560	<b>46</b>
411905	<b>147</b>	472410-472429	<b>114</b>	523522	<b>181</b>	613562	<b>51</b>
411908	<b>128</b>	472520	<b>112</b>	523525-523551	<b>180</b>	613563-613565	<b>46</b>
411999	<b>148</b>	472720-472722	<b>114</b>	523552-523555	<b>181</b>	<b>62</b>	
412016	<b>131</b>	473000	<b>110</b>	<b>53</b>		620625-620626	<b>105</b>
412022	<b>154</b>	473005	<b>124</b>	531027-531120	<b>188</b>	620635-620643	<b>48</b>
412222	<b>131</b>	473008	<b>126</b>	532261	<b>82</b>	629011-629041	<b>107</b>
412440-412472	<b>138</b>	473116	<b>130</b>	532401	<b>78</b>	629111-629151	<b>105</b>
412620	<b>134</b>	473135	<b>125</b>	532403-532415	<b>77</b>	629160	<b>107</b>
412622	<b>132</b>	473138	<b>127</b>	532416	<b>388</b>	629161-629162	<b>105</b>
414208	<b>129</b>	473145	<b>131</b>	532417-532418	<b>389</b>	629163	<b>104</b>
414210	<b>134</b>	473150	<b>133</b>	532422-532423	<b>78</b>	629164-629166	<b>107</b>
416214	<b>115</b>	473311	<b>127</b>	532424-532450	<b>77</b>	629211-629213	<b>244</b>
416252	<b>116</b>	474323	<b>113</b>	532451	<b>75</b>	629341-629371	<b>105</b>
416514	<b>115</b>	476105-476106	<b>124</b>	532452-532458	<b>389</b>	629431-629446	<b>107</b>
416552-416802	<b>116</b>	476107-476110	<b>126</b>	532461-532478	<b>78</b>	<b>70</b>	
417210	<b>154</b>	476111	<b>154</b>	532480-532483	<b>75</b>	700090-715250	<b>38</b>
<b>43</b>		476119	<b>126</b>	532485	<b>76</b>	<b>72</b>	
430100	<b>117</b>	476310	<b>128</b>	532486-532499	<b>75</b>	720121-720129	<b>54</b>
430120-430160	<b>119</b>	<b>50</b>		532501-532514	<b>77</b>	720140	<b>55</b>
430203	<b>112</b>	508035-508310	<b>336</b>	532515-532517	<b>389</b>	720250	<b>54</b>
430220-430320	<b>119</b>	<b>52</b>		532518-532519	<b>76</b>	720411	<b>55</b>
430620	<b>116</b>	522000-522012	<b>147</b>	532529	<b>74</b>	720550	<b>54</b>
431008-431112	<b>119</b>	522101-522116	<b>146</b>	532530-532531	<b>389</b>	720801-720810	<b>273</b>
433500-435025	<b>117</b>	522126	<b>137</b>	532533	<b>78</b>	721101-721136	<b>55</b>
435330-437952	<b>119</b>	522130	<b>147</b>	532535-532536	<b>76</b>	722350-722410	<b>379</b>
<b>46</b>		522150	<b>137</b>	532541-532544	<b>77</b>	722510	<b>208</b>
460000	<b>297</b>	522206	<b>147</b>	<b>54</b>		<b>72</b>	
460310	<b>296</b>	522209-522211	<b>146</b>	543130	<b>365</b>	<b>75</b>	
460311-460312	<b>301</b>	522212-522215	<b>147</b>	<b>55</b>		<b>76</b>	
460320	<b>296</b>	522227-522228	<b>137</b>	552258	<b>137</b>	<b>77</b>	
460321-460322	<b>301</b>	522231	<b>128</b>	552518	<b>145</b>	<b>78</b>	
460524-460525	<b>296</b>	522232	<b>143</b>	<b>57</b>		<b>79</b>	
460565	<b>298</b>	522234	<b>147</b>	571203	<b>354</b>	<b>80</b>	
461031	<b>306</b>	522235-522250	<b>137</b>	571205	<b>360</b>	<b>81</b>	
462000-463206	<b>308</b>	522315	<b>129</b>	571948-572329	<b>357</b>	<b>82</b>	
463210-463328	<b>301</b>	522318	<b>143</b>	572390-572422	<b>355</b>	<b>83</b>	
464210-464211	<b>300</b>	522403-522453	<b>117</b>	572424	<b>357</b>	<b>84</b>	
464212-464215	<b>298</b>	522531	<b>133</b>	572425	<b>355</b>	<b>85</b>	
464220-464221	<b>300</b>					<b>86</b>	



## Index numérique - 81 à 98

818160	249	858560-858566	35	903753	225	927942-927943	378
818212	252	858600-858655	34	903756	227	928000	377
818260	248	858700-858748	32	904001-904401	38	928019	379
<b>82</b>		859410-859602	31	904413-904424	329	928020	376
820030-820040	274	<b>89</b>		904500	252	928021-928022	379
820110-820114	273	890221	131	904501	38	928110	377
820120-820121	276	890230	134	907290-907292	361	928172	378
820153	275	891008	127	907716-907741	94	928185-928190	376
<b>83</b>		891016	92	907791-907911	101	928197-928404	378
830002-830273	265	891026	133	908050-908070	104	928820-928841	313
830274	48	891104	125	908080	103	<b>93</b>	
830287-830310	265	<b>90</b>		909160-909180	328	931365-931818	412
830336-830339	62	901840-901852	49	909871	383	933401-935800	311
831582-831585	266	902452	48	<b>91</b>		936501-936597	314
831605	267	902601-902801	315	910083-910915	329	936601-936610	312
831606-831689	268	902825	380	911711-911712	52	936650	311
831699	267	902830-902870	50	911713-911720	261	939100-939901	244
831700	244	902900-902903	229	911722	52	<b>94</b>	
831703-831705	267	902908-902920	230	911723-911728	260	942341-942347	412
832005-832041	264	902930-902941	228	911730	314	944001-944022	280
832063	263	902947	238	911731	52	944026-944035	281
832118	265	902950	228	911734-911748	311	944036-944044	280
832130-832133	264	902973-902975	237	911776	315	944061-944066	281
832551-832552	247	902982-902983	233	911910-911911	314	944099-944112	280
832564-832574	267	902992-903004	227	914095	385	<b>95</b>	
832580-832581	268	903010	230	915000-915035	384	951003-951575	412
832584-832585	267	903011-903013	229	915040-915045	385	957430	224
832628-832672	266	903029	226	915055-915056	384	958411-958471	293
832679-832696	268	903032	228	915060	382	958493-958513	292
832953	247	903033	229	915065-915076	384	958691-958806	293
834070	259	903034	226	915077-915090	385	958807-958813	294
<b>84</b>		903038	227	915091	383	958816	293
840024	350	903039-903041	225	915099	384	958881-958885	294
842050-842930	28	903057	227	915101	386	958900-959337	293
844910-844931	36	903058-903059	237	915103	382	<b>96</b>	
844932-844965	35	903064	230	915104-915105	386	964101-964170	236
844970-844987	36	903065-903067	237	915106	385	964206	57
844990-844992	313	903068-903073	228	915109	386	965033	234
845000-845015	36	903076-903079	237	915110-915112	383	969450-969860	410
845020-845022	35	903082	233	915114	382	<b>97</b>	
845038-845050	29	903083	237	915115	386	973070-973117	26
845055-845063	28	903084-903087	229	915116-915145	383	<b>98</b>	
845070-845080	34	903089	233	915160-915180	381	980291	206
845120-845127	107	903093	234	915942-915944	382	980334	132
845148-845169	36	903099-903109	233	<b>92</b>			
845170-845217	28	903110	234	920351	334		
846015-846966	25	903130-903131	229	920400-920441	312		
847015-847920	26	903132-903135	230	920442-920443	315		
848050-848930	27	903140-903145	229	920450-920460	312		
848935-848942	30	903146	228	920560-920580	47		
848943	48	903151-903152	237	920600-920630	312		
848944-848948	33	903165	229	920801-920809	47		
<b>85</b>		903167	228	920812-920813	62		
850011-850023	31	903199	231	920814-920816	47		
850026-850148	34	903219	238	920817	62		
850310-850400	32	903228-903231	228	920818-920880	47		
850802-850890	29	903232-903234	238	921254-921528	333		
851211-851222	26	903236	237	921530-921535	335		
851310-851354	30	903237	238	921545	297		
852510-852666	29	903240-903242	231	921550-921555	335		
853325-853819	28	903246-903248	232	924555	322		
853910-853969	25	903256-903259	231	924664-924675	341		
854101-854160	26	903286-903292	232	924685	342		
854180-854249	27	903310	380	924695	322		
854265-854270	29	903313	232	925400	311		
854275-854299	33	903321	380	925531-925536	346		
854311-854358	32	903327	232	925538-925564	348		
854370-854385	33	903331	380	925569	350		
854395-854441	29	903366	228	925574	355		
854450-854488	30	903377	230	925589	346		
855940-855948	27	903387	229	925600-925800	311		
855950-855958	29	903406-903408	380	925900-925901	313		
856810-856936	30	903411-903419	395	925967	346		
857040-857130	26	903421-903422	231	925986-925989	348		
857160-857167	30	903473-903477	234	925991-925995	346		
857180-857270	25	903495	226	925996-926016	348		
857280-857370	26	903641-903645	106	926412-926414	350		
857700-857795	32	903730-903731	225	926497	359		
857800	26	903733	227	926571-926576	348		
857900-857962	28	903735-903738	226	926643-926665	350		
858301-858385	32	903748	225	927933-927937	378		
858401-858541	33	903750-903751	226	927940	376		
		903752	227	927941	379		

## Index des marques

<b>3M</b>	51-240-259	<b>E.T.-N</b>	288-289	<b>NETGEAR</b>	110-111-112-113-114-124-125-126-127-128-129-130-131-132-133-134-135-151-152
<b>aavara</b>	225-226-227-228-229-230-232-233	<b>EFIRACK</b>	94-98-99	<b>netis</b>	110-111-112-113-114-116-122-124-125-126-127-128-130-131-132-133-134-154
<b>ADANCE</b>	320-321-330-336-338-341-342-366-371	<b>EnGenius</b>	112-116-117-119	<b>OLYMPIA</b>	382
<b>AF</b>	241-406-407-408-409	<b>EPSON</b>	376	<b>OLYMPUS</b>	402
<b>AIPHONE</b>	136	<b>Evoluent</b>	352-353	<b>OPTICON</b>	376
<b>ALCATEL</b> BUSINESS PHONES	302	<b>FLIQUIMESH</b>	120	<b>Optoma</b>	235
<b>Alcatel-Lucent</b>	302	<b>FLUKE NETWORKS</b>	253	<b>Otterlei</b>	400-401
<b>Allied Telesis</b>	117-122-124-125-126-127-128-129-130-131-132-133-134-135-136-137-143-145-146-147-148	<b>FUJIFILM</b>	412	<b>Panasonic</b> Ideas For Life	189
<b>AMD</b>	332	<b>Gigaset</b>	302-303	<b>PATCHBOX</b>	28-246
<b>ANSMANN</b>	254-293-294-393	<b>Hanuho Technol</b>	183-184-185-191-195-198	<b>PatchSee</b>	35-36-313
<b>AOC</b> EVER VALUE	344	<b>Hobbes</b> INNOVATION	243- 252 - 253	<b>PHILIPS</b>	204-207-208-211-212-344
<b>APC</b>	290-291	<b>Honeywell</b>	378-379	<b>PLANET</b> Networking & Co-operation	115-116-122-124-125-126-127-128-129-130-131-132-134-138-139-140-141-143-144-146-147-148-150-151-154
<b>ASUS</b> Rock Solid - Smart Evolving	332-375	<b>HWgroup</b>	149	<b>PNY</b>	332-340-370-371-372-373-390
<b>ATEN</b>	79-80-81-135-144-151-156-157-158-159-160-161-162-163-164-165-166-168-169-172-173-174-175-214-215-216-218-219-220-221-222-223-224-279-283-394	<b>HYPERTEC</b>	331-340	<b>poly</b>	296-297-298-299-300-301-303-304-305-306-307-308
<b>AVerMedia</b>	363	<b>ICY DOCK</b>	321-323-341	<b>Poynting</b>	115
<b>BACH MANN</b>	273-276-277-279-280-281	<b>Scratch</b>	107	<b>Raspberry Pi</b>	331
<b>be quiet!</b>	330	<b>SECLOCK</b>	272-273	<b>REHAU</b>	256-257-258-263
<b>BenQ</b>	207-235	<b>iiyama</b>	210-211-345	<b>robustel</b>	113 - 151
<b>BOSCH</b>	186-187-188-200	<b>ILSINTECH</b>	242	<b>SanDisk</b>	374
<b>brother</b> at your side	411	<b>INFOSEC</b>	100-277-285-286-287	<b>SEAGATE</b>	339-375
<b>campus</b>	366-367	<b>INNÉS</b>	203	<b>SKROSS</b>	275
<b>CHERRY</b>	346-348-350-355-357	<b>intel</b>	202-332	<b>SONY</b>	209
<b>CISCO</b>	112	<b>(Intenso)</b>	340-369-370-372-373-391	<b>Targus</b>	398-399
<b>dacomex</b>	4-5-79-81-151-296-297-298-331-347-351-354-356-362-364-368-377-382-383-384-385-386-406-407-408-409	<b>ipure</b>	199	<b>tp-link</b>	110-111-112-113-114-116-118-122-124-125-126-127-128-129-130-131-132-133-134-135-146-147-148-151-152-153
<b>dahua</b> TECHNOLOGY	180-181-182-191-193	<b>Kingston</b>	371	<b>Transcend</b>	369-371-372-373-375
<b>dataflex</b>	106-107-226-227-380	<b>legrand</b>	259-260-261-262-263-265-273	<b>TV TOOLS DIGITAL STORAGE</b>	204
<b>Dexlan</b>	18-19-20-22-27-31-32-33-34-35-40-42-43-44-50-51-52-63-80-81-85-87-88-89-90-91-92-93-95-96-97-103-105-110-115-122-123-124-125-126-127-128-130-131-132-133-134-138-139-140-142-145-146-147-148-156-157-158-159-160-164-165-167-170-171-198-218-260-273-274-284-297-318-319-321-322-330-333-334-335-336-338-341-342-371	<b>LEONI</b>	45-46	<b>VARTA</b>	292-294
<b>DYMO</b>	410	<b>LG</b>	205-206-213	<b>verbatim</b>	139
<b>EasySplicer</b>	242	<b>LIT ED</b>	266-267-268	<b>Verbatim</b>	412
		<b>lockncharge</b>	237-238	<b>voget's</b> Professional	226-228-229-230-232-234
		<b>logitech</b>	309-358	<b>wacom</b>	403-404
		<b>MW</b> MEAN WELLS	142-266	<b>WAGO</b>	259
		<b>Microsoft</b>	359-360-363	<b>WD</b> Western Digital	339-340-374
		<b>MIDLAND</b> ELECTRONIC PRODUCTS	254		
		<b>MOBILIS</b> CARE & CARRY	396-397		
		<b>MOTOROLA</b>	349-357		
		<b>msi</b>	254-303		
		<b>netAilly</b>	332		
			253		

## PASSEZ AU SANS FIL SANS VOUS PRÉOCCUPER DES PILES !

Optimisez votre travail grâce à des appareils conçus spécialement pour être à la fois confortables, pratiques et faciles à utiliser.



### CHERRY STREAM DESKTOP RECHARGE réf CHERRY JD-8560FR-2 -

Le meilleur STREAM de tous les temps - maintenant en version Premium sans fil, rechargeable et avec une souris.

### CHERRY B. UNLIMITED 3.0, réf CHERRY JD-0410FR-2 - Travaillez sans limites !



### CHERRY DW 9000 SLIM , réfs CHERRY JD-9000FR-1 (coloris blanc & argent) - JD-9000FR-2 (coloris noir & bronze) -

Fonctions innovantes, conception haut de gamme et design plat tendance avec une connexion sécurisée Bluetooth® ou radio.

### CHERRY MW 8 ADVANCED CHERRY MW 8 ERGO , réfs CHERRY JW-8000 & JW-8500 (modèle ergonomique pour droitiers) - Matériaux nobles, design et technicité combinés pour un résultat haut de gamme : Les souris des plus exigeants.



Composez votre ensemble de bureau directement sur notre site web.  
Découvrez notre page dédiée [www.cherry.fr](http://www.cherry.fr)



518, Boulevard de Normandie - BP 35 - 76360 Barentin  
Téléphone : 02 32 944 944 - Fax : 02 32 944 945  
Site internet : [www.medias-plus.com](http://www.medias-plus.com)  
RCS de ROUEN B325291367- Siret : 325 291 367 00093